

Cennik Vitoset 2024 PL

- Grzejniki
- Systemy instalacyjne
- Instalacje grzewcze
- Uzdatnianie wody
- Systemy odprowadzenia spalin
- Składowanie paliwa
- Naczynia wzbiorcze
- Wentylacja mechaniczna
- Oczyszczanie powietrza
- Kocioł na pellet

Objaśnienia do cennika

- Program sprzedaży firmy Viessmann znajdujący w Cenniku Vitoset 2024:

Grzejniki
Systemy instalacyjne
Instalacje grzewcze
Uzdatnianie wody
Systemy odprowadzenia spalin
Składowanie paliwa
Naczynia wzbiorcze
Wentylacja mechaniczna
Oczyszczanie powietrza
Kocioł na pellet

[Przejdź do spisu treści](#)

Obowiązujący od 1 kwietnia 2024 r.

- Poszczególnym grupom produktów przyporządkowane są **grupy materiałowe**, które informują o warunkach wstępnych/stopniach rabatów (skrót Gr. mat.).
- Zapraszamy Państwa do korzystania z systemu zamówień On-Line znajdującego się w strefie handlowej na naszej stronie internetowej: www.viessmann-zamowienia.pl.
- Wszystkie aktualne cenniki firmy Viessmann dostępne są również na stronie internetowej: www.viessmann.pl, w strefie Partnerów

Wygląd i wyposażenie produktów przedstawionych w niniejszym cenniku nie jest wiążący dla firmy Viessmann i nie stanowi oferty w rozumieniu przepisów kodeksu cywilnego.

Cennik firmy Viessmann w całości ani we fragmentach nie może być powielany ani rozpowszechniany za pomocą urządzeń elektronicznych, mechanicznych, kopiujących, nagrywających i innych, w tym również nie może być umieszczany ani rozpowszechniany w postaci cyfrowej zarówno w internecie, jak i w sieciach lokalnych bez pisemnej zgody posiadacza praw autorskich.

Szczegółowe elementy wyposażenia mogą mieć wpływ na cenę i wymagają uzgodnienia, przed złożeniem zamówienia, z autoryzowanym przedstawicielem Viessmann sp. z o.o.

Wszystkie podane ceny są cenami netto, do których należy doliczyć ustawowy podatek VAT. Nie są one przeznaczone dla końcowego odbiorcy, lecz służą za podstawę do obliczeń.

Aktualne cenniki dostępne na stronie internetowej: viessmann.pl/cennik

O ile nie podano inaczej, oferujemy krótkie terminy dostaw. Obowiązują Ogólne Warunki Sprzedaży.

Zmiany zastrzeżone.

Viessmann sp. z o.o.
al. Karkonoska 65
53-015 Wrocław
tel: 71/ 36 07 100
faks: 71/ 36 07 101
www.viessmann.pl

1.1	Grzejniki płytowe – typ VK/K		Grzejniki	1
1.2	Grzejniki środkowozasilane – typ M			
1.3	Grzejniki z przyłączem dolnym – typ VK Plan			
1.4	Grzejniki higieniczne – typ VK/K			
1.5	Wyposażenie dodatkowe grzejników płytowych			
1.6	Grzejniki łazienkowe			
1.7	Armatura grzejnikowa			
2	System instalacyjny ViPEX		Systemy instalacyjne	2
3	Wyposażenie dodatkowe instalacji grzewczych	<ul style="list-style-type: none"> – grupy pompowe – rozdzielacze obiegów grzewczych – separatory zanieczyszczeń i powietrza 	Instalacje grzewcze	3
4.1	Stacje uzdatniania wody do domów i mieszkań		Uzdatnianie wody	4
4.2	Stacje uzdatniania wody do kotłowni			
4.3	Filtry do wody			
4.4	Testy do badania wody			
4.5	Sól regeneracyjna			
5.1	System jednościenny (ew)		Systemy odprowadzania spalin	5
5.2	System dwuścienny izolowany (dw)			
5.3	System powietrzno–spalinowy SPS Viessmann			
5.4	System powietrzno–spalinowy TWIN Jeremias			
5.5	System dla kotłów wiszących Vitodens 200-W pracujących w układzie kaskadowym			
6	Zbiorniki oleju opałowego	<ul style="list-style-type: none"> – bateryjne BT – kompaktowe CT – dwupłaszczowe DWT – dwuścienne KWT 	Składowanie paliwa	6
7	Przeponowe naczynia wzbiorcze	<ul style="list-style-type: none"> – dla zamkniętych instalacji grzewczych – dla instalacji ciepłej wody użytkowej 	Naczynia wzbiorcze	7
8	Systemy kanałów wentylacyjnych	<ul style="list-style-type: none"> – rury i kanały wentylacyjne – komponenty systemów wentylacyjnych 	Wentylacja mechaniczna z odzyskiem ciepła	8
9	Oczyszczacz powietrza V-Air 100 Oczyszczacz powietrza HL-OP-15		Oczyszczanie powietrza	9
10	Easypell – automatyczny kocioł na pellet	6 do 32 kW	Kocioł na pellet	10



Kliknij, aby przejść do odpowiedniego działu

www.viessmann.pl/vibooks

Centralna, prosta w obsłudze baza dokumentów.

[Przejdź do spisu treści](#)



W poszukiwaniu
właściwego dokumentu?

ViBooks

www.viessmann.pl/vibooks

 GET IT ON
Google Play

 Download on the
App Store



Baza ViBooks to centralna wyszukiwarka, zawierająca obecnie ponad 30 000 pozycji w formie plików PDF, obejmuje następujące rodzaje dokumentów:

- Wytuczne projektowe
- Dane techniczne
- Cenniki
- Instrukcje montażu
- Instrukcje serwisowe
- Materiały marketingowe
- Dokumenty Vitoset
- Listy kontrolne
- I wiele innych

Widok aplikacji jest intuicyjny, przyjazny dla użytkownika i umożliwia różnorodne metody wyszukiwania.

ViBooks jest dostępny na systemach iOS i Android, jak również jako aplikacja internetowa na wszystkich dostępnych wyszukiwarkach pod linkiem www.viessmann.pl/vibooks

Przejdź do spisu treści

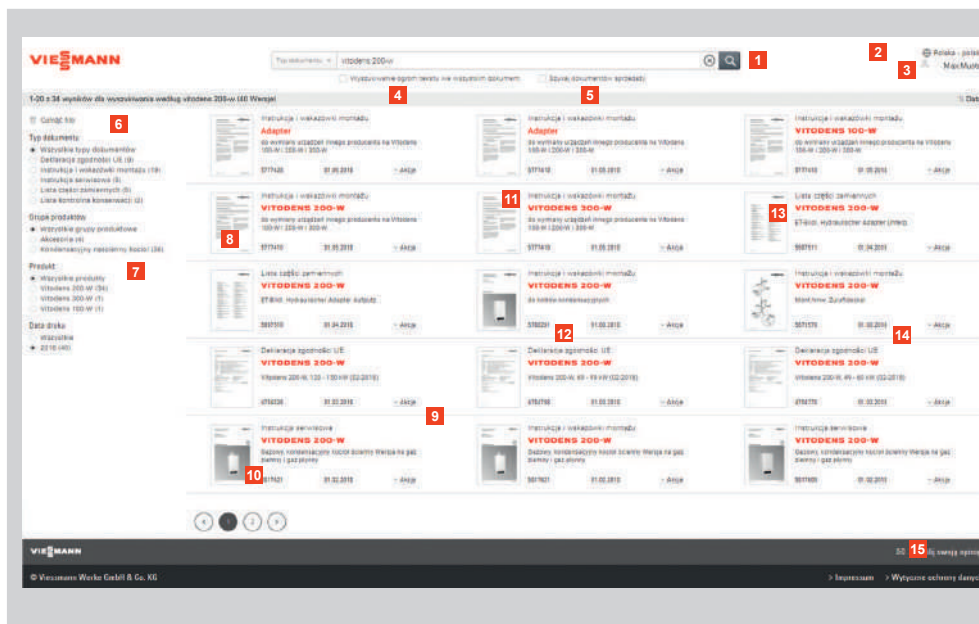

- 1 Okno wyszukiwania
- 2 Kraj i język
- 3 Zalogowany użytkownik
- 4 Wyszukiwanie pełnego tekstu we wszystkich dokumentach
- 5 Szukaj dokumentów sprzedaży
- 6 Wyczyść filtry / usuń filtry
- 7 Filtr
- 8 Otwórz dokument
- 9 Akcje:
 - Pokaż
 - Pobierz
 - Kopiuj do schowka
 - Wyślij jako e-mail
 - Pokaż wersje
 - Prześlij swoją opinię
- 10 Strona wyników
- 11 Typ dokumentu
- 12 Numer wydruku
- 13 Produkt
- 14 Data wydruku
- 15 Prześlij swoją opinię

Korzystaj z zalet Vibooks

- Przyjazny dla użytkownika
- Obszerne i szybkie wyszukiwanie
- Wysoka trafność wyników wyszukiwania nawet przy nieprecyzyjnym zapytaniu.
- Łatwo dostępne na wszystkich urządzeniach (PC, Tablet lub Smartphone)

Wejdź na stronę internetową
www.viessmann.pl/vibooks
 lub pobierz aplikację na iOS lub Android

Ogólny widok

Rozpoczęcie wyszukiwania w ViBooks następuje przez wpisanie w okno wyszukiwania **1** nazwy produktu, typu produktu, numeru zamówieniowego, numeru materiałowego, numeru seryjnego lub słowa kluczowego. Kolejne, dokładniejsze wyszukiwanie jest możliwe dzięki filtrowaniu określonego typu dokumentu **7**.

Logowanie przez indywidualne konto użytkownika **3** umożliwia dostęp do ogromnej ilości różnorodnych dokumentów.

Funkcja wyszukiwania pełnego tekstu **4** bardzo szybko przegląda wszystkie zgromadzone pliki PDF pod kątem słowa kluczowego.

Funkcja wyszukiwania dokumentów sprzedaży **5** umożliwia przeglądanie wszystkich materiałów technicznych dotyczących danego dokumentu sprzedaży.

Wypróbuj ViBooks już teraz i korzystaj z udogodnień oferowanych przez zdigitalizowaną bibliotekę Viessmann.

Przykładowe wyszukiwania Vibooks

- Nazwa produktu, np. Vitodens 200-W
- Typ produktu, np. B2HB
- Numer zamówienia, np. B2HB020
- Numer materiałowy, np. 7570776
- Numer seryjny (16-znakowy)
- Słowo kluczowe, np. „połączenie internetowe“

[↶ Przejdź do spisu treści](#)

[☰ Przejdź do spisu treści](#)

- 1.1 Grzejniki typ VK/K
- 1.2 Grzejniki typ M
- 1.3 Grzejniki z przyłączem dolnym – typ VK Plan
- 1.4 Grzejniki higieniczne typ VK/K
- 1.5 Wyposażenie dodatkowe grzejników płytowych
- 1.6 Grzejniki łazienkowe
- 1.7 Armatura grzejnikowa

Przejdź do spisu treści

1.1



Grzejniki VK/K
typu: 11, 21, 22 i 33

Grzejniki uniwersalne typu 11, 21, 22 i 33 z przyłączem dolnym lub bocznym

Grzejniki uniwersalne umożliwiają estetyczne podłączenie dolne lub boczne do instalacji grzewczej, a regulowane sprężynowe wieszaki sprawiają, że montaż przebiegnie szybko i bezbłędnie.

Grzejnik typ VK/K dostępny w 4 typach, jedno-, dwu- i trzy płytowy, w wysokościach: 300, 400, 500, 600 i 900 mm

Z możliwością obrócenia i przyłączenia do wyboru z lewej lub prawej strony (grzejnik typ 11 jest nieobracalny)

Zdemowalne osłony boczne oraz zdejmowalna pokrywa górna pomagają utrzymać grzejnik w czystości

Wytłoczone logo na osłonie bocznej grzejnika

Temperatury robocze do maks. 110°C
Nadciśnienie robocze do 10 bar

- Idealne dla obiektów nowych i modernizowanych
- 10 lat gwarancji producenta.
- Wysokiej jakości, trwała powłoka lakiernicza w kolorze białym.
- Łatwo zdejmowalne osłony boczne oraz pokrywa górna.
- Różne warianty przyłączeniowe VK i K
- Proste w obsłudze oraz łatwe do utrzymania w czystości, co stanowi dodatkową zaletę szczególnie dla osób wrażliwych na alergię.
- Obracalna konstrukcja umożliwia podłączenie tego samego grzejnika we wszystkich wariantach zasilania z lewej lub z prawej strony (nie dotyczy grzejnika typ 11).
- Normy i certyfikaty:
 - parametry techniczne określone i sprawdzone wg EN 442,
 - kolor RAL 9016.

Uwaga!



W zakresie grzejnika znajdują się: kołki mocujące, korki zaślepiające oraz odpowietrznik

Ceny grzejników VK/K nie zawierają zawiesi oraz wkładki zaworowej, które należy zamówić osobno.

Grzejniki płytowe, typ VK/K z przyłączem dolnym lub bocznym

[Przejdź do spisu treści](#)

1.1



Długość konstrukcyjna (mm)	Moc cieplna przy temp. system.	Typ 11 				Typ 21 		
		Głębokość konstr. 59 mm Wysokość konstr. (mm)				Głęb. konstr. 73 mm Wys. konstr. (mm)		
		400	500	600	900	500	600	900
400	70/55°C	7711585	7711598	7711611	7711624	7711631	7711644	7711657
	55/45°C	211	259	304	414	359	415	574
		135	167	196	266	229	264	364
		288,-	292,-	258,-	320,-	330,-	362,-	422,-
500	70/55°C	7711586	7711599	7711612	7711625	7711632	7711645	7711658
	55/45°C	263	324	380	518	449	519	718
		169	208	245	332	287	331	455
		292,-	299,-	263,-	326,-	359,-	377,-	475,-
600	70/55°C	7711587	7711600	7711613	7711626	7711633	7711646	7711659
	55/45°C	316	389	456	621	539	623	861
		203	250	293	399	344	397	546
		305,-	310,-	291,-	370,-	374,-	392,-	503,-
700	70/55°C	7711588	7711601	7711614	7711627	7711634	7711647	7711660
	55/45°C	369	454	532	725	629	727	1005
		237	292	342	465	401	463	637
		311,-	320,-	314,-	392,-	392,-	433,-	555,-
800	70/55°C	7711589	7711602	7711615	7711628	7711635	7711648	7711661
	55/45°C	422	518	608	828	719	831	1148
		271	333	391	532	459	529	728
		320,-	331,-	324,-	416,-	413,-	457,-	608,-
900	70/55°C	7711590	7711603	7711616	7711629	7711636	7711649	7711662
	55/45°C	474	583	684	932	808	935	1292
		304	375	440	598	516	595	819
		332,-	348,-	351,-	484,-	442,-	486,-	664,-
1000	70/55°C	7711591	7711604	7711617	7711630	7711637	7711650	7711663
	55/45°C	527	648	760	1035	898	1038	1435
		338	417	489	664	573	661	910
		348,-	363,-	377,-	503,-	464,-	514,-	720,-
1100	70/55°C	7711592	7711605	7711618	—	7711638	7711651	—
	55/45°C	580	713	836	—	988	1142	—
		372	458	538	—	631	727	—
		365,-	386,-	394,-	—	505,-	541,-	—
1200	70/55°C	7711593	7711606	7711619	—	7711639	7711652	—
	55/45°C	632	778	912	—	1078	1246	—
		406	500	587	—	688	793	—
		386,-	405,-	422,-	—	536,-	576,-	—
1400	70/55°C	7711594	7711607	7711620	—	7711640	7711653	—
	55/45°C	738	907	1064	—	1258	1454	—
		474	583	685	—	803	926	—
		419,-	442,-	477,-	—	588,-	662,-	—
1600	70/55°C	7711595	7711608	7711621	—	7711641	7711654	—
	55/45°C	843	1037	1216	—	1437	1661	—
		541	667	783	—	917	1058	—
		451,-	478,-	529,-	—	728,-	735,-	—
1800	70/55°C	7711596	7711609	7711622	—	7711642	7711655	—
	55/45°C	949	1166	1368	—	1617	1869	—
		609	750	880	—	1032	1190	—
		493,-	529,-	589,-	—	768,-	834,-	—
2000	70/55°C	7711597	7711610	7711623	—	7711643	7711656	—
	55/45°C	1054	1296	1520	—	1797	2077	—
		677	833	978	—	1147	1322	—
		525,-	576,-	648,-	—	846,-	893,-	—
2200	70/55°C 55/45°C	—	—	—	—	—	—	—
2600	70/55°C 55/45°C	—	—	—	—	—	—	—
3000	70/55°C 55/45°C	—	—	—	—	—	—	—

Uwaga! W zakresie grzejnika znajdują się: kołki mocujące, korki zaślepiające oraz odpowietrznik
Ceny grzejników nie zawierają zawiesi oraz wkładki zaworowej, które należy zamówić osobno.

Grzejniki płytowe, typ VK/K z przyłączem dolnym lub bocznym

[Przejdź do spisu treści](#)

1.1

	Typ 22 					Typ 33 					Długość konstrukcyjna (mm)	Gr.mat. V
	Głębokość konstrukcyjna 103 mm Wysokość konstrukcyjna (mm)					Głębokość konstrukcyjna 163 mm Wysokość konstrukcyjna (mm)						
	300	400	500	600	900	300	400	500	600	900		
	7711664 303 194 348,-	7711680 385 246 386,-	7711697 462 295 358,-	7711713 536 342 359,-	7711729 739 470 442,-	7711740 433 276 489,-	7711756 548 350 523,-	7711772 655 418 562,-	7711788 757 483 596,-	7711804 1025 645 720,-	400	nr zam. W W PLN
	7711665 379 242 364,-	7711681 481 307 394,-	7711698 578 369 386,-	7711714 670 427 382,-	7711730 924 587 484,-	7711741 541 345 512,-	7711757 685 437 547,-	7711773 819 523 590,-	7711789 946 604 628,-	7711805 1282 807 760,-	500	nr zam. W W PLN
	7711666 454 290 379,-	7711682 577 369 410,-	7711699 693 442 422,-	7711715 804 513 432,-	7711731 1109 705 523,-	7711742 649 414 532,-	7711758 822 524 571,-	7711774 983 627 616,-	7711790 1136 724 659,-	7711806 1538 968 800,-	600	nr zam. W W PLN
	7711667 530 339 402,-	7711683 673 430 433,-	7711700 809 516 463,-	7711716 938 598 466,-	7711732 1294 822 603,-	7711743 757 483 565,-	7711759 959 612 612,-	7711775 1147 732 666,-	7711791 1325 845 693,-	7711807 1794 1129 876,-	700	nr zam. W W PLN
	7711668 606 387 425,-	7711684 769 491 458,-	7711701 924 590 485,-	7711717 1072 684 492,-	7711733 1479 940 643,-	7711744 866 552 601,-	7711760 1096 699 636,-	7711776 1311 836 680,-	7711792 1514 966 723,-	7711808 2051 1290 952,-	800	nr zam. W W PLN
	7711669 681 436 451,-	7711685 865 553 486,-	7711702 1040 664 518,-	7711718 1206 769 525,-	7711734 1664 1057 720,-	7711745 974 622 636,-	7711761 1233 786 679,-	7711777 1475 941 728,-	7711793 1703 1087 776,-	7711809 2307 1452 1034,-	900	nr zam. W W PLN
	7711670 757 484 472,-	7711686 962 614 502,-	7711703 1155 737 525,-	7711719 1340 855 529,-	7711735 1849 1174 776,-	7711746 1082 691 678,-	7711762 1369 874 723,-	7711778 1639 1045 776,-	7711794 1893 1207 827,-	7711810 2564 1613 1111,-	1000	nr zam. W W PLN
	7711671 833 532 498,-	7711688 1058 676 546,-	7711704 1271 811 590,-	7711720 1474 940 615,-	7711736 2034 1292 829,-	7711747 1190 760 717,-	7711763 1506 961 768,-	7711779 1803 1150 827,-	7711795 2082 1328 880,-	7711811 2820 1774 1218,-	1100	nr zam. W W PLN
	7711672 909 581 521,-	7711689 1154 737 577,-	7711705 1386 885 628,-	7711721 1608 1026 636,-	7711737 2218 1409 880,-	7711748 1299 829 755,-	7711764 1643 1049 807,-	7711780 1966 1255 871,-	7711796 2271 1449 932,-	7711812 3076 1936 1298,-	1200	nr zam. W W PLN
	7711673 984 678 565,-	7711690 1250 860 656,-	7711706 1502 1032 702,-	7711722 1742 1196 720,-	7711738 2403 1644 1034,-	7711749 1515 967 831,-	7711765 1917 1223 923,-	7711781 2294 1464 1025,-	7711797 2650 1690 1139,-	—	1400	nr zam. W W PLN
	7711674 1212 774 615,-	7711691 1539 983 716,-	7711707 1848 1180 781,-	7711723 2144 1367 807,-	7711739 2958 1879 1139,-	7711750 1731 1105 911,-	7711766 2191 1398 1011,-	7711782 2622 1673 1124,-	7711798 3028 1932 1259,-	—	1600	nr zam. W W PLN
	7711675 1363 871 662,-	7711692 1731 1106 779,-	7711708 2080 1327 846,-	7711724 2412 1538 913,-	—	7711751 1948 1243 992,-	7711767 2465 1573 1106,-	7711783 2950 1882 1235,-	7711799 3407 2173 1388,-	—	1800	nr zam. W W PLN
	7711676 1514 968 710,-	7711693 1923 1228 840,-	7711709 2311 1475 927,-	7711725 2680 1709 980,-	—	7711752 2164 1381 1067,-	7711768 2739 1748 1189,-	7711784 3277 2091 1329,-	7711800 3785 2415 1502,-	—	2000	nr zam. W W PLN
	7711677 1666 1065 779,-	7711694 2116 1351 932,-	7711710 2542 1622 1018,-	7711726 2948 1880 1058,-	—	7711753 2381 1519 1182,-	7711769 3013 1922 1324,-	7711785 3605 2300 1483,-	7711801 4164 2656 1682,-	—	2200	nr zam. W W PLN
	7711678 1969 1258 900,-	7711695 2500 1597 1025,-	7711711 3004 1917 1191,-	7711727 3484 2222 1207,-	—	7711754 2813 1796 1298,-	7711770 3561 2272 1483,-	7711786 4261 2718 1638,-	7711802 4921 3139 1861,-	—	2600	nr zam. W W PLN
	7711679 2272 1452 1018,-	7711696 2885 1843 1149,-	7711712 3466 2212 1349,-	7711728 4020 2564 1363,-	—	7711755 3246 2072 1452,-	7711771 4108 2622 1661,-	7711787 4916 3136 1880,-	7711803 5678 3622 2092,-	—	3000	nr zam. W W PLN

Wskazówka!



Moc cieplną podano dla zadanej temperatury pomieszczenia 20°C. Obliczenia dla innych temperatur pomieszczeń patrz str. 1.1-7.

Grzejniki płytowe, typ VK/K

Zestawy montażowe

[Przejdź do spisu treści](#)

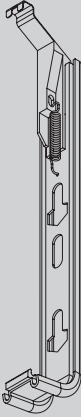
1.1

Zawiesia	Wysokość konstrukcyjna grzejnika (mm)					Gr.mat.V
	300	400	500	600	900	
<p>Wieszak sprężysty typ 21; 22 i 33</p> <p>Ilość potrzebnych wieszaków do montażu grzejników o długości konstrukcyjnej:</p> <ul style="list-style-type: none"> ■ od 400 do 1600 mm: 2 szt., ■ od 1800 do 2400 mm: 3 szt., ■ od 2600 do 3000 mm: 4 szt. <p>Zawiesie nie jest zawarte w cenie grzejnika i należy domówić je oddzielnie!</p> 	7710361 19,-	7710362 19,-	7710363 19,-	7710364 19,-	7710365 28,-	nr zam. PLN
<p>Wieszak sprężysty typ 11</p> <p>Ilość potrzebnych wieszaków do montażu grzejników o długości konstrukcyjnej:</p> <ul style="list-style-type: none"> ■ od 400 do 1600 mm: 2 szt., ■ od 1800 do 2400 mm: 3 szt., ■ od 2600 do 3000 mm: 4 szt. <p>Zawiesie nie jest zawarte w cenie grzejnika i należy domówić je oddzielnie!</p> 	—	7710551 19,-	7710552 19,-	7710553 19,-	7710554 28,-	nr zam. PLN
<p>Wkładka zaworowa G 1/2"</p> <ul style="list-style-type: none"> ■ dla przyłączenia termostatu M 30 x 1,5 ■ z nastawą wstępną ■ jednostka dostawy 1 szt. <p><i>Do każdego grzejnika typu VK należy zamówić 1 szt.</i></p> 	7710367 30,-					nr zam. PLN

Wskazówka!

Korki, odpowietrznik i kołki montażowe, znajdują się w zakresie dostawy grzejnika!

Dane techniczne grzejników uniwersalnych patrz Cennik Vitoset

Grzejniki uniwersalne – typ VK/K

Grzejniki z przyłączem dolnym – typ VK

Dane techniczne

[Przejdź do spisu treści](#)

1.1

Dane techniczne grzejników (odniesione do długości konstrukcyjnej 1000 mm)																	
Wysokość konstrukcyjna	300		400			500				600				900			
Typ	22	33	11	22	33	11	21	22	33	11	21	22	33	11	21	22	33
Moc cieplna (W) przy temp. systemowej 75/65/20 °C	933	1334	648	1185	1689	796	1108	1425	2021	933	1282	1653	2335	1273	1776	2285	3182
Moc cieplna (W) przy temp. systemowej 70/55/20 °C	757	1082	527	962	1369	648	898	1155	1639	760	1038	1340	1893	1035	1435	1849	2564
Moc cieplna (W) przy temp. systemowej 55/45/20 °C	484	691	338	614	874	417	573	737	1045	489	661	855	1207	664	910	1174	1613
Ciężar (kg)	16	23	11	21	30	14	23	26	38	17	28	31	46	25	40	46	68
Pojemność wodna (litry)	3	4,5	2	4	6	2,5	5	5	7,5	3	6	6	9	5	9	9	14
Wykładnik n	1,29	1,29	1,27	1,29	1,29	1,27	1,29	1,29	1,29	1,27	1,30	1,29	1,29	1,27	1,31	1,30	1,33

Współczynniki korekcyjne dla uproszczonego doboru grzejników								
Temperatura na zasilaniu T_V [°C]	Temperatura na powrocie T_R [°C]	Temperatura w pomieszczeniu T_i [°C]						
		10	12	15	18	20	22	24
100	90	0,50	0,52	0,54	0,57	0,59	0,61	0,63
	80	0,54	0,56	0,59	0,62	0,65	0,67	0,70
	70	0,60	0,62	0,66	0,70	0,72	0,76	0,79
95	80	0,57	0,59	0,62	0,65	0,68	0,70	0,73
	70	0,63	0,65	0,68	0,73	0,76	0,79	0,83
	60	0,70	0,72	0,77	0,83	0,87	0,91	0,96
	50	0,79	0,83	0,89	0,96	1,02	1,08	1,15
90	85	0,57	0,58	0,61	0,65	0,68	0,70	0,73
	80	0,59	0,61	0,65	0,69	0,71	0,74	0,77
	75	0,61	0,64	0,68	0,72	0,75	0,78	0,81
	70	0,65	0,67	0,71	0,76	0,79	0,83	0,87
	65	0,68	0,71	0,76	0,81	0,85	0,89	0,93
	60	0,72	0,76	0,81	0,87	0,91	0,96	1,01
	55	0,77	0,81	0,87	0,93	0,98	1,04	1,10
	50	0,83	0,87	0,93	1,01	1,07	1,14	1,21
85	80	0,61	0,64	0,68	0,72	0,75	0,78	0,81
	75	0,65	0,67	0,71	0,76	0,79	0,83	0,86
	70	0,68	0,70	0,75	0,80	0,83	0,87	0,91
	65	0,71	0,74	0,79	0,84	0,88	0,93	0,98
	60	0,76	0,79	0,85	0,91	0,96	1,01	1,07
	55	0,81	0,85	0,91	0,98	1,04	1,10	1,16
80	75	0,68	0,70	0,75	0,80	0,83	0,87	0,91
	70	0,71	0,74	0,79	0,84	0,88	0,93	0,98
	65	0,75	0,78	0,83	0,89	0,94	0,98	1,04
	60	0,79	0,83	0,88	0,95	1,01	1,06	1,12
	55	0,85	0,89	0,96	1,04	1,10	1,16	1,24
	50	0,91	0,96	1,04	1,13	1,20	1,28	1,37
75	70	0,75	0,78	0,83	0,89	0,94	0,98	1,04
	65	0,79	0,83	0,88	0,94	1,00	1,06	1,11
	60	0,83	0,87	0,94	1,01	1,06	1,13	1,20
	55	0,88	0,93	1,00	1,09	1,16	1,23	1,31
	50	0,96	1,01	1,10	1,08	1,15	1,22	1,30

Grzejniki uniwersalne – typ VK/K

Grzejniki z przyłączem dolnym – typ VK

Dane techniczne

[Przejdź do spisu treści](#)

1.1

Współczynniki korekcyjne dla uproszczonego doboru grzejników								
Temperatura na zasilaniu T_V [°C]	Temperatura na powrocie T_R [°C]	Temperatura w pomieszczeniu T_i [°C]						
		10	12	15	18	20	22	24
70	65	0,83	0,87	0,94	1,01	1,06	1,13	1,20
	60	0,88	0,93	1,00	1,08	1,14	1,21	1,29
	55	0,94	0,98	1,06	1,16	1,24	1,31	1,41
	50	1,00	1,06	1,16	1,27	1,35	1,46	1,57
	45	1,10	1,16	1,28	1,42	1,52	1,64	1,79
65	60	0,94	0,98	1,06	1,16	1,24	1,31	1,40
	55	1,00	1,06	1,14	1,25	1,33	1,43	1,53
	50	1,06	1,13	1,24	1,36	1,46	1,57	1,69
	45	1,16	1,23	1,35	1,50	1,63	1,76	1,92
	40	1,28	1,37	1,52	1,71	1,87	2,05	2,27
60	55	1,06	1,13	1,24	1,35	1,45	1,56	1,68
	50	1,14	1,21	1,33	1,47	1,59	1,72	1,86
	45	1,24	1,31	1,46	1,63	1,76	1,93	2,11
	40	1,35	1,46	1,63	1,84	2,02	2,22	2,47
55	50	1,24	1,31	1,45	1,61	1,75	1,90	2,07
	45	1,33	1,43	1,59	1,78	1,94	2,12	2,35
	40	1,46	1,57	1,76	2,02	2,22	2,46	2,76
	35	1,63	1,76	2,02	2,34	2,61	2,96	3,40
50	45	1,45	1,56	1,75	1,98	2,17	2,39	2,66
	40	1,59	1,72	1,94	2,23	2,47	2,76	3,13
	35	1,76	1,93	2,22	2,60	2,93	3,34	3,87
	30	2,02	2,22	2,61	3,17	3,67	4,35	5,34
45	40	1,75	1,90	2,17	2,52	2,82	3,18	3,64
	35	1,94	2,12	2,47	2,93	3,34	3,85	6,11
	30	2,22	2,46	2,93	3,59	4,21	5,06	6,32
	25	2,61	2,96	3,67	4,80	6,02	8,19	9,96
40	35	2,17	2,39	2,82	3,39	3,91	4,57	5,49
	30	2,47	2,76	3,34	4,17	4,96	6,09	7,79

Znormalizowana moc cieplna grzejników określana jest wg EN 442 dla następujących wartości:

- temperatura na zasilaniu $T_V = 75^\circ\text{C}$
- temperatura na powrocie $T_R = 65^\circ\text{C}$
- temperatura powietrza w pomieszczeniu $T_i = 20^\circ\text{C}$

Dlatego dla naszych grzejników należy najpierw obliczyć z „Danych technicznych grzejników” (patrz str. 1.1-10) moc cieplną przy parametrach 75/65/20°C. Następnie, w przypadku odmiennych temperatur czynnika i powietrza, można obliczyć w przybliżeniu moc cieplną przy pomocy współczynnika korekcyjnego f z powyższej tabeli. Dla naszych grzejników łazienkowych można posłużyć się bezpośrednio podawaną wartością mocy przy 75/65°C.

Obowiązuje: $\dot{Q}_n = \dot{Q} \times f$

Przykład:

Zapotrzebowanie ciepła dla pomieszczenia wynosi wg DIN 4701:

$\dot{Q} = 1200 \text{ W}$

Dane projektowe:

- temperatura na zasilaniu $T_V = 60^\circ\text{C}$
- temperatura na powrocie $T_R = 45^\circ\text{C}$
- temperatura powietrza w pomieszczeniu $T_i = 22^\circ\text{C}$

Współczynnik przeliczeniowy wg tabeli wynosi $f = 1,93$

$\dot{Q}_n = \dot{Q} \times f = 1200 \text{ W} \times 1,93 = 2316 \text{ W}$

Należy przyjąć grzejnik o znormalizowanej mocy cieplnej (75/65/20°C) co najmniej $\dot{Q}_n = 2316 \text{ W}$.

Grzejniki uniwersalne – typ VK/K Grzejniki z przyłączem dolnym – typ VK

Dane techniczne

[Przejdź do spisu treści](#)

1.1

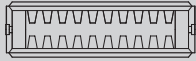
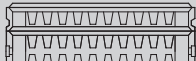
Wysokość konstrukcyjna 300 mm Typ	dług. konstr. mm	nr zam.	Moc cieplna [W] przy temperaturach systemowych T_v/T_R [°C]										
			75/65			70/55			55/45				
			i temperaturze pomieszczenia [°C]										
			20	15	18	20	22	24	15	18	20	22	24
 głębokość konstrukcyjna 103 mm	400	7711664	373	349	321	303	285	267	236	210	194	177	161
	500	7711665	467	437	402	379	356	333	295	263	242	221	201
	600	7711666	560	524	482	454	427	400	354	315	290	266	242
	700	7711667	653	611	562	530	498	467	413	368	339	310	282
	800	7711668	746	699	643	606	569	533	472	421	387	354	322
	900	7711669	840	786	723	681	641	600	531	473	436	399	362
	1000	7711670	933	874	803	757	712	667	590	526	484	443	403
	1100	7711671	1026	961	884	833	783	734	649	578	532	487	443
	1200	7711672	1120	1048	964	909	854	800	708	631	581	531	483
	1400	7711673	1306	1223	1125	1060	996	934	826	736	678	620	564
	1600	7711674	1493	1398	1285	1212	1139	1067	944	841	774	709	644
	1800	7711675	1680	1572	1446	1363	1281	1200	1062	946	871	797	725
	2000	7711676	1866	1747	1607	1514	1423	1334	1180	1052	968	886	805
	2200	7711677	2053	1922	1767	1666	1566	1467	1298	1157	1065	974	886
	2600	7711678	2426	2271	2089	1969	1850	1734	1534	1367	1258	1151	1047
	3000	7711679	2799	2621	2410	2272	2135	2001	1770	1577	1452	1329	1208
 głębokość konstrukcyjna 163 mm	400	7711740	534	500	459	433	407	381	337	300	276	253	230
	500	7711741	667	624	574	541	508	476	421	375	345	316	287
	600	7711742	801	749	689	649	610	572	505	450	414	379	345
	700	7711743	934	874	804	757	712	667	590	525	483	442	402
	800	7711744	1067	999	919	866	814	762	674	600	552	505	459
	900	7711745	1201	1124	1033	974	915	857	758	675	622	569	517
	1000	7711746	1334	1249	1148	1082	1017	953	842	751	691	632	574
	1100	7711747	1468	1374	1263	1190	1119	1048	927	826	760	695	632
	1200	7711748	1601	1499	1378	1299	1220	1143	1011	901	829	758	689
	1400	7711749	1868	1749	1607	1515	1424	1334	1179	1051	967	885	804
	1600	7711750	2135	1998	1837	1731	1627	1524	1348	1201	1105	1011	919
	1800	7711751	2402	2248	2067	1948	1830	1715	1516	1351	1243	1137	1034
	2000	7711752	2669	2498	2296	2164	2034	1905	1685	1501	1381	1264	1148
	2200	7711753	2936	2748	2526	2381	2237	2096	1853	1651	1519	1390	1263
	2600	7711754	3469	3247	2985	2813	2644	2477	2190	1951	1796	1643	1493
	3000	7711755	4003	3747	3445	3246	3051	2858	2527	2252	2072	1895	1723

Grzejniki uniwersalne – typ VK/K

Grzejniki z przyłączem dolnym – typ VK

Dane techniczne

[Przejdź do spisu treści](#)

1.1

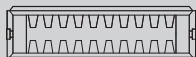
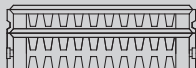
Wysokość konstrukcyjna 400 mm Typ	dług. konstr. mm	nr zam.	Moc cieplna [W] przy temperaturach systemowych T_V/T_R [°C]										
			75/65			70/55			55/45				
			i temperaturze pomieszczenia [°C]										
			20	15	18	20	22	24	15	18	20	22	24
 głębokość konstrukcyjna 59 mm	400	7711585	259	243	223	211	198	186	165	147	135	124	113
	500	7711586	324	304	279	263	248	232	206	184	169	155	141
	600	7711587	389	364	335	316	297	279	247	220	203	186	169
	700	7711588	454	425	391	369	347	325	288	257	237	217	197
	800	7711589	518	486	447	422	396	372	329	294	271	248	226
	900	7711590	583	546	503	474	446	418	370	331	304	279	254
	1000	7711591	648	607	559	527	496	465	412	367	338	310	282
	1100	7711592	713	668	615	580	545	511	453	404	372	341	310
	1200	7711593	778	728	670	632	595	558	494	441	406	372	338
	1400	7711594	907	850	782	738	694	651	576	514	474	434	395
	1600	7711595	1037	971	894	843	793	743	659	588	541	496	451
	1800	7711596	1166	1093	1006	949	892	836	741	661	609	558	508
2000	7711597	1296	1214	1117	1054	991	929	823	735	677	620	564	
 głębokość konstrukcyjna 103 mm	400	7711680	474	444	408	385	362	339	300	267	246	225	204
	500	7711681	593	555	510	481	452	423	374	334	307	281	255
	600	7711682	711	666	612	577	542	508	449	400	369	337	307
	700	7711683	830	777	714	673	633	593	524	467	430	393	358
	800	7711684	948	888	816	769	723	677	599	534	491	450	409
	900	7711685	1067	999	918	865	813	762	674	601	553	506	460
	1000	7711686	1185	1110	1020	962	904	847	749	667	614	562	511
	1100	7711687	1304	1221	1122	1058	994	931	824	734	676	618	562
	1200	7711689	1422	1332	1224	1154	1085	1016	899	801	737	674	613
	1400	7711690	1660	1554	1428	1346	1265	1185	1049	934	860	787	715
	1600	7711691	1897	1775	1632	1539	1446	1355	1198	1068	983	899	817
	1800	7711692	2134	1997	1837	1731	1627	1524	1348	1201	1106	1012	920
	2000	7711693	2371	2219	2041	1923	1808	1694	1498	1335	1228	1124	1022
	2200	7711694	2608	2441	2245	2116	1988	1863	1648	1468	1351	1236	1124
2600	7711695	3082	2885	2653	2500	2350	2202	1947	1735	1597	1461	1328	
3000	7711696	3556	3329	3061	2885	2711	2540	2247	2002	1843	1686	1533	
 głębokość konstrukcyjna 163 mm	400	7711756	676	632	581	548	515	482	426	380	350	320	291
	500	7711757	844	790	727	685	643	603	533	475	437	400	363
	600	7711758	1013	948	872	822	772	723	640	570	524	480	436
	700	7711759	1182	1107	1017	959	901	844	746	665	612	560	509
	800	7711760	1351	1265	1163	1096	1030	964	853	760	699	640	581
	900	7711761	1520	1423	1308	1233	1158	1085	959	855	786	719	654
	1000	7711762	1689	1581	1453	1369	1287	1206	1066	950	874	799	727
	1100	7711763	1858	1739	1598	1506	1416	1326	1173	1045	961	879	799
	1200	7711764	2027	1897	1744	1643	1544	1447	1279	1140	1049	959	872
	1400	7711765	2364	2213	2034	1917	1802	1688	1492	1330	1223	1119	1017
	1600	7711766	2702	2529	2325	2191	2059	1929	1706	1520	1398	1279	1162
	1800	7711767	3040	2845	2616	2465	2316	2170	1919	1709	1573	1439	1308
	2000	7711768	3378	3161	2906	2739	2574	2411	2132	1899	1748	1599	1453
	2200	7711769	3715	3478	3197	3013	2831	2652	2345	2089	1922	1759	1598
	2600	7711770	4391	4110	3778	3561	3346	3134	2772	2469	2272	2079	1889
3000	7711771	5067	4742	4359	4108	3861	3617	3198	2849	2622	2398	2180	



Grzejniki uniwersalne – typ VK/K

Grzejniki z przyłączem dolnym – typ VK

Dane techniczne

[Przejdź do spisu treści](#)

1.1

Wysokość konstrukcyjna 500 mm Typ	dług. konstr. mm	nr zam.	Moc cieplna [W] przy temperaturach systemowych T_V/T_R [°C]										
			75/65			70/55			55/45				
			i temperaturze pomieszczenia [°C]										
			20	15	18	20	22	24	15	18	20	22	24
 głębokość konstrukcyjna 59 mm	400	7711598	319	299	275	259	244	229	203	181	167	153	139
	500	7711599	398	373	343	324	305	286	253	226	208	191	174
	600	7711600	478	448	412	389	366	343	304	271	250	229	208
	700	7711601	558	522	481	454	427	400	355	316	292	267	243
	800	7711602	637	597	550	518	488	457	405	362	333	305	278
	900	7711603	717	672	618	583	549	515	456	407	375	344	313
	1000	7711604	796	746	687	648	610	572	507	452	417	382	347
	1100	7711605	876	821	756	713	671	629	557	497	458	420	382
	1200	7711606	956	896	824	778	732	686	608	543	500	458	417
	1400	7711607	1115	1045	962	907	853	800	709	633	583	534	486
	1600	7711608	1274	1194	1099	1037	975	915	811	723	667	611	556
	1800	7711609	1434	1343	1237	1166	1097	1029	912	814	750	687	625
	2000	7711610	1593	1493	1374	1296	1219	1143	1013	904	833	763	695
 głębokość konstrukcyjna 73 mm	400	7711598	319	299	275	259	244	229	203	181	167	153	139
	500	7711599	398	373	343	324	305	286	253	226	208	191	174
	600	7711600	478	448	412	389	366	343	304	271	250	229	208
	700	7711601	558	522	481	454	427	400	355	316	292	267	243
	800	7711602	637	597	550	518	488	457	405	362	333	305	278
	900	7711603	717	672	618	583	549	515	456	407	375	344	313
	1000	7711604	796	746	687	648	610	572	507	452	417	382	347
	1100	7711605	876	821	756	713	671	629	557	497	458	420	382
	1200	7711606	956	896	824	778	732	686	608	543	500	458	417
	1400	7711607	1115	1045	962	907	853	800	709	633	583	534	486
	1600	7711608	1274	1194	1099	1037	975	915	811	723	667	611	556
	1800	7711609	1434	1343	1237	1166	1097	1029	912	814	750	687	625
	2000	7711610	1593	1493	1374	1296	1219	1143	1013	904	833	763	695
 głębokość konstrukcyjna 103 mm	400	7711697	570	533	490	462	434	407	360	321	295	270	245
	500	7711698	712	667	613	578	543	509	450	401	369	337	307
	600	7711699	855	800	736	693	651	610	540	481	442	405	368
	700	7711700	997	933	858	809	760	712	630	561	516	472	429
	800	7711701	1140	1067	981	924	869	814	720	641	590	540	491
	900	7711702	1282	1200	1103	1040	977	915	810	721	664	607	552
	1000	7711703	1425	1333	1226	1155	1086	1017	899	801	737	675	613
	1100	7711704	1567	1467	1348	1271	1194	1119	989	881	811	742	674
	1200	7711705	1709	1600	1471	1386	1303	1220	1079	962	885	810	736
	1400	7711706	1994	1867	1716	1617	1520	1424	1259	1122	1032	944	858
	1600	7711707	2279	2133	1961	1848	1737	1627	1439	1282	1180	1079	981
	1800	7711708	2564	2400	2207	2080	1954	1831	1619	1442	1327	1214	1104
	2000	7711709	2849	2667	2452	2311	2171	2034	1799	1603	1475	1349	1226
	2200	7711710	3134	2933	2697	2542	2389	2238	1979	1763	1622	1484	1349
	2600	7711711	3704	3467	3187	3004	2823	2644	2339	2084	1917	1754	1594
3000	7711712	4274	4000	3678	3466	3257	3051	2698	2404	2212	2024	1839	



Grzejniki uniwersalne – typ VK/K

Grzejniki z przyłączem dolnym – typ VK

Dane techniczne

[Przejdź do spisu treści](#)

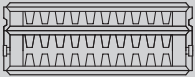
1.1

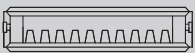
Wysokość konstrukcyjna 500 mm Typ	dług. konstr. mm	nr zam.	Moc cieplna [W] przy temperaturach systemowych T_V/T_R [°C]										
			75/65			70/55			55/45				
			i temperaturze pomieszczenia [°C]										
			20	15	18	20	22	24	15	18	20	22	24
 głębokość konstrukcyjna 163 mm	400	7711772	808	757	696	655	616	577	510	455	418	383	348
	500	7711773	1011	946	869	819	770	721	638	568	523	478	435
	600	7711774	1213	1135	1043	983	924	866	765	682	627	574	522
	700	7711775	1415	1324	1217	1147	1078	1010	893	795	732	670	608
	800	7711776	1617	1513	1391	1311	1232	1154	1020	909	836	765	695
	900	7711777	1819	1702	1565	1475	1386	1298	1148	1023	941	861	782
	1000	7711778	2021	1892	1739	1639	1540	1443	1276	1136	1045	956	869
	1100	7711779	2223	2081	1913	1803	1694	1587	1403	1250	1150	1052	956
	1200	7711780	2425	2270	2087	1966	1848	1731	1531	1364	1255	1148	1043
	1400	7711781	2830	2648	2435	2294	2156	2020	1786	1591	1464	1339	1217
	1600	7711782	3234	3027	2782	2622	2464	2308	2041	1818	1673	1530	1391
	1800	7711783	3638	3405	3130	2950	2772	2597	2296	2045	1882	1722	1565
	2000	7711784	4042	3783	3478	3277	3080	2885	2551	2273	2091	1913	1738
	2200	7711785	4446	4162	3826	3605	3388	3174	2806	2500	2300	2104	1912
	2600	7711786	5255	4918	4521	4261	4004	3751	3316	2954	2718	2487	2260
3000	7711787	6063	5675	5217	4916	4620	4328	3827	3409	3136	2869	2608	
Wysokość konstrukcyjna 600 mm Typ	dług. konstr. mm	nr zam.	Moc cieplna [W] przy temperaturach systemowych T_V/T_R [°C]										
			75/65			70/55			55/45				
			i temperaturze pomieszczenia [°C]										
			20	15	18	20	22	24	15	18	20	22	24
 głębokość konstrukcyjna 59 mm	400	7711611	373	350	322	304	286	268	238	212	196	179	163
	500	7711612	467	437	403	380	357	335	297	265	245	224	204
	600	7711613	560	525	483	456	429	402	357	318	293	269	245
	700	7711614	653	612	564	532	500	469	416	371	342	314	286
	800	7711615	747	700	644	608	572	536	476	425	391	359	326
	900	7711616	840	787	725	684	643	604	535	478	440	403	367
	1000	7711617	933	875	805	760	715	671	594	531	489	448	408
	1100	7711618	1027	962	886	836	786	738	654	584	538	493	449
	1200	7711619	1120	1050	967	912	858	805	713	637	587	538	490
	1400	7711620	1307	1225	1128	1064	1001	939	832	743	685	627	571
	1600	7711621	1493	1400	1289	1216	1144	1073	951	849	783	717	653
	1800	7711622	1680	1575	1450	1368	1287	1207	1070	955	880	807	735
2000	7711623	1867	1749	1611	1520	1430	1341	1189	1061	978	896	816	
 głębokość konstrukcyjna 73 mm	400	7711644	513	480	441	415	390	365	323	288	264	242	220
	500	7711645	641	600	551	519	488	457	404	359	331	302	275
	600	7711646	769	720	661	623	585	548	484	431	397	363	329
	700	7711647	897	840	772	727	683	639	565	503	463	423	384
	800	7711648	1026	960	882	831	780	731	646	575	529	484	439
	900	7711649	1154	1080	992	935	878	822	727	647	595	544	494
	1000	7711650	1282	1200	1102	1038	976	914	807	719	661	605	549
	1100	7711651	1410	1319	1212	1142	1073	1005	888	791	727	665	604
	1200	7711652	1538	1439	1323	1246	1171	1096	969	863	793	725	659
	1400	7711653	1795	1679	1543	1454	1366	1279	1130	1006	926	846	769
	1600	7711654	2051	1919	1764	1661	1561	1462	1292	1150	1058	967	879
	1800	7711655	2308	2159	1984	1869	1756	1644	1453	1294	1190	1088	988
2000	7711656	2564	2399	2204	2077	1951	1827	1615	1438	1322	1209	1098	

[Przejdź do spisu treści](#)

1.1

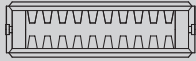
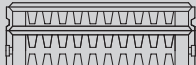



Wysokość konstrukcyjna 600 mm Typ	dług. konstr. mm	nr zam.	Moc cieplna [W] przy temperaturach systemowych T_V/T_R [°C]										
			75/65			70/55			55/45				
			i temperaturze pomieszczenia [°C]										
			20	15	18	20	22	24	15	18	20	22	24
 głębokość konstrukcyjna 103 mm	400	7711713	661	619	569	536	504	472	417	372	342	313	284
	500	7711714	826	773	711	670	630	590	521	464	427	391	355
	600	7711715	992	928	853	804	755	708	626	557	513	469	426
	700	7711716	1157	1083	995	938	881	826	730	650	598	547	497
	800	7711717	1322	1237	1137	1072	1007	943	834	743	684	625	568
	900	7711718	1487	1392	1280	1206	1133	1061	939	836	769	704	639
	1000	7711719	1653	1547	1422	1340	1259	1179	1043	929	855	782	710
	1100	7711720	1818	1701	1564	1474	1385	1297	1147	1022	940	860	781
	1200	7711721	1983	1856	1706	1608	1511	1415	1251	1115	1026	938	853
	1400	7711722	2314	2166	1991	1876	1763	1651	1460	1300	1196	1094	995
	1600	7711723	2644	2475	2275	2144	2014	1887	1668	1486	1367	1251	1137
	1800	7711724	2975	2784	2559	2412	2266	2123	1877	1672	1538	1407	1279
	2000	7711725	3305	3094	2844	2680	2518	2359	2086	1858	1709	1564	1421
	2200	7711726	3636	3403	3128	2948	2770	2595	2294	2044	1880	1720	1563
	2600	7711727	4297	4022	3697	3484	3274	3066	2711	2415	2222	2033	1847
3000	7711728	4958	4640	4266	4020	3777	3538	3128	2787	2564	2345	2131	
 głębokość konstrukcyjna 163 mm	400	7711788	934	874	803	757	711	666	589	525	483	442	401
	500	7711789	1167	1092	1004	946	889	833	737	656	604	552	502
	600	7711790	1401	1311	1205	1136	1067	1000	884	787	724	663	602
	700	7711791	1634	1529	1406	1325	1245	1166	1031	919	845	773	703
	800	7711792	1868	1748	1607	1514	1423	1333	1179	1050	966	884	803
	900	7711793	2101	1966	1808	1703	1601	1499	1326	1181	1087	994	903
	1000	7711794	2335	2185	2008	1893	1779	1666	1473	1312	1207	1104	1004
	1100	7711795	2568	2403	2209	2082	1956	1833	1620	1443	1328	1215	1104
	1200	7711796	2801	2622	2410	2271	2134	1999	1768	1575	1449	1325	1204
	1400	7711797	3268	3059	2812	2650	2490	2332	2062	1837	1690	1546	1405
	1600	7711798	3735	3496	3214	3028	2846	2666	2357	2100	1932	1767	1606
	1800	7711799	4202	3933	3615	3407	3201	2999	2652	2362	2173	1988	1807
	2000	7711800	4669	4370	4017	3785	3557	3332	2946	2624	2415	2209	2007
	2200	7711801	5136	4807	4419	4164	3913	3665	3241	2887	2656	2430	2208
	2600	7711802	6070	5681	5222	4921	4624	4332	3830	3412	3139	2872	2610
3000	7711803	7004	6555	6025	5678	5336	4998	4419	3937	3622	3313	3011	

Grzejniki uniwersalne – typ VK/K

Dane techniczne

[Przejdź do spisu treści](#)

1.1

Wysokość konstrukcyjna 900 mm Typ	dług. konstr. mm	nr zam.	Moc cieplna [W] przy temperaturach systemowych T_V/T_R [°C]										
			75/65			70/55			55/45				
			i temperaturze pomieszczenia [°C]										
			20	15	18	20	22	24	15	18	20	22	24
 głębokość konstrukcyjna 59 mm	400	7711624	509	477	439	414	389	365	323	289	266	243	222
	500	7711625	637	596	549	518	487	456	404	361	332	304	277
	600	7711626	764	716	659	621	584	548	485	433	399	365	332
	700	7711627	891	835	768	725	682	639	566	505	465	426	388
	800	7711628	1019	954	878	828	779	730	647	577	532	487	443
	900	7711629	1146	1074	988	932	876	822	728	649	598	548	498
	1000	7711630	1273	1193	1098	1035	974	913	809	721	664	609	554
 głębokość konstrukcyjna 73 mm	400	7711657	710	664	610	574	539	504	445	396	364	332	302
	500	7711658	888	830	762	718	674	631	557	495	455	415	377
	600	7711659	1066	996	915	861	809	757	668	594	546	499	452
	700	7711660	1243	1162	1067	1005	943	883	779	693	637	582	528
	800	7711661	1421	1329	1220	1148	1078	1009	890	792	728	665	603
	900	7711662	1598	1495	1372	1292	1213	1135	1002	891	819	748	679
	1000	7711663	1776	1661	1525	1435	1348	1261	1113	990	910	831	754
 głębokość konstrukcyjna 103 mm	400	7711729	914	855	785	739	694	650	574	511	470	429	390
	500	7711730	1142	1068	981	924	868	813	718	639	587	537	487
	600	7711731	1371	1282	1178	1109	1042	975	861	766	705	644	585
	700	7711732	1599	1496	1374	1294	1215	1138	1005	894	822	751	682
	800	7711733	1828	1710	1570	1479	1389	1300	1149	1022	940	859	780
	900	7711734	2056	1923	1767	1664	1563	1463	1292	1150	1057	966	877
	1000	7711735	2285	2137	1963	1849	1736	1625	1436	1277	1174	1074	975
	1100	7711735	2513	2351	2159	2034	1910	1788	1579	1405	1292	1181	1072
	1200	7711737	2741	2564	2355	2218	2083	1950	1723	1533	1409	1288	1170
	1400	7711738	3198	2992	2748	2588	2431	2276	2010	1788	1644	1503	1365
	1600	7711739	3655	3419	3141	2958	2778	2601	2297	2044	1879	1718	1560
	 głębokość konstrukcyjna 163 mm	400	7711804	1273	1189	1090	1025	962	899	792	703	645	589
500		7711805	1591	1486	1363	1282	1202	1124	990	879	807	736	667
600		7711806	1909	1783	1635	1538	1443	1349	1188	1055	968	883	800
700		7711807	2227	2081	1908	1794	1683	1573	1386	1230	1129	1030	933
800		7711808	2546	2378	2180	2051	1923	1798	1584	1406	1290	1177	1067
900		7711809	2864	2675	2453	2307	2164	2023	1782	1582	1452	1324	1200
1000		7711810	3182	2972	2725	2564	2404	2248	1980	1758	1613	1472	1334
1100		7711811	3500	3269	2998	2820	2645	2473	2178	1933	1774	1619	1467
1200		7711812	3819	3567	3270	3076	2885	2697	2376	2109	1936	1766	1600

[Przejdź do spisu treści](#)

1.1

Dane techniczne Warianty przyłączenia			
Zintegrowany wariant przyłączenia VK zasilanie/powrót od dołu, z prawej lub lewej strony (typ 11 zasilanie tylko z prawej strony – grzejnik nieobracalny)	korek odpowie- trzający		Wkładka zaworowa i głowica termosta- tyczna
	korek zaślepiający		korek odpowie- trzający
Konwencjonalny wariant przyłączenia K zasilanie/powrót przeciwległe, z prawej lub lewej strony (typ 11 zasilanie tylko z prawej strony – grzejnik nieobracalny)	korek odpowie- trzający		korek zaślepiający
	Powrót ze śrubunkiem kątowym lub przelotowym		korek odpowie- trzający
Konwencjonalny wariant przyłączenia K zasilanie/powrót po jednej stronie, z prawej lub lewej strony (typ 11 zasilanie tylko z prawej strony – grzejnik nieobracalny)	Zasilanie z zaworem kątowym lub przelotowym i głowicą termostaticzną		korek zaślepiający
	Powrót ze śrubunkiem kątowym lub przelotowym		korek odpowie- trzający

Wskazówka!

Warianty przyłączenia obowiązują dla wszystkich typów grzejników oprócz typu 11 posiadających przyłącze dolne po prawej stronie.

Grzejniki uniwersalne – typ VK/K

Dane techniczne

[Przejdź do spisu treści](#)

1.1

Wymiary przyłączy grzejników

Grzejnik	Głębokość konstr. [mm]	Odstęp króćców przyłączy od ściany [mm]	
Typ 11	59	42	<p>Ściana</p> <p>Głębokość konstr. = 59</p> <p>G1/2</p> <p>50 32</p> <p>52,5</p> <p>30,5</p> <p>42</p>
Typ 21	73	71,5	<p>Ściana</p> <p>Głębokość konstr. = 73</p> <p>G1/2</p> <p>50 32</p> <p>60</p> <p>30</p> <p>71,5</p>
Typ 22	103	86,5	<p>Ściana</p> <p>Głębokość konstr. = 103</p> <p>G1/2</p> <p>50 32</p> <p>90</p> <p>45</p> <p>86,5</p>
Typ 33	163	86,5	<p>Ściana</p> <p>Głębokość konstr. = 163</p> <p>G1/2</p> <p>50 32</p> <p>149</p> <p>104</p> <p>86,5</p>

[Przejdź do spisu treści](#)

1.2



Grzejniki środkowozasilane – typ M
typu 20, 21, 22 i 33

Grzejniki środkowozasilane – typ M

Dwu- i trójplytowe, wysokość konstrukcyjna:
300, 500, 600 i 900 mm

Zdemowalne osłony boczne oraz zdejmowalna pokrywa górna pomagają utrzymać grzejnik w czystości.
Wytłoczone logo na osłonie bocznej grzejnika.

Z możliwością obrócenia i przyłączenia do wyboru z lewej lub prawej strony

Temperatury robocze do maks. 110°C

Nadciśnienie robocze do 10 bar

Idealne dla obiektów nowych i modernizowanych, dzięki:

- Powierzchnia lakierowana w kolorze białym RAL 9016.
- Grzejniki z przyłączem środkowym dają większą swobodę doboru grzejników. Przyłącze środkowe zapewnia symetrię względem otworu okiennego i jest dopasowane do eleganckiej formy grzejnika firmy Viessmann.
- Grzejniki typu M dzięki swojej unikatowej konstrukcji posiadają możliwości podłączenia jako grzejniki: M, K lub VK.
- Obracalna konstrukcja umożliwia podłączenie tego samego grzejnika we wszystkich wariantach zasilania z lewej lub z prawej strony.

Uwaga!



W zakresie grzejnika znajdują się: kołki mocujące, korki zaślepiające oraz odpowietrznik

Ceny grzejników nie zawierają zawiesi oraz wkładki zaworowej, które należy zamówić osobno.

Grzejniki środkowozasilane – typ M



[Przejdź do spisu treści](#)

1.2

Długość konstrukcyjna (mm)	Moc cieplna przy temp. system.	Typ 20 			Typ 21 		
		Głębokość konstr. 103 mm Wysokość konstr. (mm)			Głębokość konstr. 73 mm Wysokość konstr. (mm)		
		500	600	900	500	600	900
400	70/55°C	7711813	7711825	7711836	7711843	7711855	7711867
	55/45°C	313 208 413,-	363 240 434,-	507 334 561,-	359 229 414,-	415 264 450,-	574 364 561,-
500	70/55°C	7711814	7711826	7711837	7711844	7711856	7711868
	55/45°C	391 260 434,-	453 300 459,-	634 418 591,-	449 287 434,-	519 331 467,-	718 455 583,-
600	70/55°C	7711815	7711827	7711838	7711845	7711857	7711869
	55/45°C	470 312 460,-	544 360 477,-	761 501 621,-	539 344 473,-	623 397 482,-	861 546 640,-
700	70/55°C	7711816	7711828	7711839	7711846	7711858	7711870
	55/45°C	548 364 486,-	635 420 531,-	888 585 690,-	629 401 512,-	727 463 531,-	1005 637 696,-
800	70/55°C	7711817	7711829	7711840	7711847	7711859	7711871
	55/45°C	626 416 518,-	725 480 558,-	1014 669 763,-	719 459 545,-	831 529 563,-	1148 728 745,-
900	70/55°C	7711818	7711830	7711841	7711848	7711860	7711872
	55/45°C	705 468 576,-	816 540 597,-	1141 752 822,-	808 516 579,-	935 595 598,-	1292 819 802,-
1000	70/55°C	7711819	7711831	7711842	7711849	7711861	7711873
	55/45°C	783 520 606,-	907 800 618,-	1268 836 886,-	898 573 613,-	1038 661 631,-	1435 910 865,-
1200	70/55°C	7711820	7711832	–	7711850	7711862	–
	55/45°C	939 624 691,-	1088 720 689,-	–	1078 688 686,-	1246 793 716,-	–
1400	70/55°C	7711821	7711833	–	7711851	7711863	–
	55/45°C	1096 728 753,-	1269 840 787,-	–	1258 803 751,-	1454 926 816,-	–
1600	70/55°C	7711822	7711834	–	7711852	7711864	–
	55/45°C	1252 832 822,-	1450 960 874,-	–	1437 917 824,-	1661 1058 886,-	–
1800	70/55°C	7711823	7711835	–	7711853	7711865	–
	55/45°C	1252 936 898,-	1632 1080 957,-	–	1617 1032 929,-	1869 1190 983,-	–
2000	70/55°C	7711824	–	–	7711854	7711866	–
	55/45°C	1409 1040 972,-	–	–	1797 1147 998,-	2077 1322 1052,-	–
2200	70/55°C 55/45°C	–	–	–	–	–	–
2600	70/55°C 55/45°C	–	–	–	–	–	–
3000	70/55°C 55/45°C	–	–	–	–	–	–

Uwaga! W zakresie grzejnika znajdują się: kołki mocujące, korki zaślepiające oraz odpowietrznik. Ceny grzejników nie zawierają zawiesi oraz wkładki zaworowej, które należy zamówić osobno.

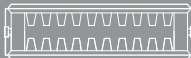
Przejdź do spisu treści

	Typ 22 				Typ 33 				Długość konstrukcyjna (mm)	Gr.mat.V
	Głębokość konstrukcyjna 103 mm				Głębokość konstrukcyjna 163 mm					
	Wysokość konstrukcyjna (mm)				Wysokość konstrukcyjna (mm)					
	300	500	600	900	300	500	600	900		
	–	–	7711885 536 342 477,-	7711899 739 470 617,-	–	–	–	7711928 1025 645 868,-	400	nr zam. W W PLN
	–	7711935 578 369 522,-	7711886 670 427 499,-	7711900 924 587 648,-	–	–	–	7711929 1282 807 914,-	500	nr zam. W W PLN
	7711874 454 290 434,-	7711936 693 442 546,-	7711887 804 513 525,-	7711901 1109 705 681,-	7711908 649 414 651,-	7711946 983 627 756,-	7711919 1136 724 781,-	7711930 1538 968 961,-	600	nr zam. W W PLN
	–	7711937 809 516 577,-	7711888 938 598 565,-	7711902 1294 822 757,-	–	7711947 1147 732 818,-	7711920 1325 845 817,-	7711931 1794 1129 1052,-	700	nr zam. W W PLN
	7711875 606 387 503,-	7711938 924 590 604,-	7711889 1072 684 605,-	7711903 1479 940 838,-	7711909 866 552 730,-	7711948 1311 836 834,-	7711921 1514 966 852,-	7711932 2051 1290 1141,-	800	nr zam. W W PLN
	–	7711939 1040 664 641,-	7711890 1206 769 648,-	7711904 1664 1057 904,-	–	7711949 1475 941 893,-	7711922 1703 1087 913,-	7711933 2307 1452 1238,-	900	nr zam. W W PLN
	7711876 757 484 552,-	7711940 1155 737 672,-	7711891 1340 855 674,-	7711905 1849 1174 973,-	7711910 1082 691 822,-	7711950 1639 1045 947,-	7711923 1893 1207 972,-	7711934 2564 1613 1331,-	1000	nr zam. W W PLN
	7711877 909 581 605,-	7711941 1386 885 772,-	7711892 1608 1026 751,-	7711906 2218 1409 1098,-	7711911 1299 829 913,-	7711951 1966 1255 1063,-	7711924 2271 1449 1093,-	–	1200	nr zam. W W PLN
	7711878 984 678 668,-	7711942 1502 1032 909,-	7711893 1742 1196 857,-	7711907 2403 1644 1208,-	7711912 1515 967 1004,-	7711952 2294 1464 1246,-	7711925 2650 1690 1330,-	–	1400	nr zam. W W PLN
	7711879 1212 774 751,-	7711943 1848 1180 990,-	7711894 2144 1367 970,-	–	7711913 1731 1105 1095,-	7711953 2622 1673 1362,-	7711926 3028 1932 1466,-	–	1600	nr zam. W W PLN
	7711880 1363 871 801,-	7711944 2080 1327 1085,-	7711895 2412 1538 1052,-	–	7711914 1948 1243 1158,-	7711954 2950 1882 1494,-	7711927 3407 2173 1615,-	–	1800	nr zam. W W PLN
	7711881 1514 968 846,-	7711945 2311 1475 1174,-	7711896 2680 1709 1138,-	–	7711915 2164 1381 1242,-	–	–	–	2000	nr zam. W W PLN
	7711882 1666 1065 913,-	–	7711897 2948 1880 1228,-	–	7711916 2381 1519 1322,-	–	–	–	2200	nr zam. W W PLN
	7711883 1969 1258 1040,-	–	7711898 3484 2222 1404,-	–	7711917 2813 1796 1488,-	–	–	–	2600	nr zam. W W PLN
	7711884 2272 1452 1165,-	–	–	–	7711918 3246 2072 1646,-	–	–	–	3000	nr zam. W W PLN

Wskazówka!



Moc cieplną podano dla zadanej temperatury pomieszczenia 20°C. Obliczenia dla innych temperatur pomieszczeń patrz str. 1.2-7.

Grzejniki środkowozasilane – typ M

Zestawy montażowe

[Przejdź do spisu treści](#)

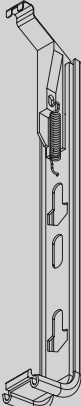
1.2

Zawiesia	Wysokość konstrukcyjna grzejnika (mm)					Gr.mat.V
	300	400	500	600	900	
<p>Wieszak sprężysty typ 20; 21; 22 i 33</p> <p>Ilość potrzebnych wieszaków do montażu grzejników o długości konstrukcyjnej:</p> <ul style="list-style-type: none"> ■ od 400 do 1600 mm: 2 szt., ■ od 1800 do 2400 mm: 3 szt., ■ od 2600 do 3000 mm: 4 szt. <p>Zawiesie nie jest zawarte w cenie grzejnika i należy domówić je oddzielnie!</p> 	7710361 19,-	7710362 19,-	7710363 19,-	7710364 19,-	7710365 28,-	nr zam. PLN
<p>Wkładka zaworowa G 1/2"</p> <ul style="list-style-type: none"> ■ dla przyłączenia termostatu M 30 × 1,5 ■ z nastawą wstępną ■ jednostka dostawy 1 szt.  <p><i>Do każdego grzejnika typu M montowanego w wersji zasilanie/powrót od dołu należy zamówić 1 szt.</i></p>	7710367 30,-					nr zam. PLN

Wskazówka!

Korki, odpowietrznik i kołki montażowe, znajdują się w zakresie dostawy grzejnika!

Dane techniczne grzejników uniwersalnych patrz Cennik Vitoset

[Przejdź do spisu treści](#)

1.2

Dane techniczne grzejników (odniesione do długości konstrukcyjnej 1000 mm)														
Wysokość konstrukcyjna	300		500				600				900			
Typ	22	33	20	21	22	33	20	21	22	33	20	21	22	33
Moc cieplna (W) przy temp. systemowej 75/65/20 °C	933	1334	947	1108	1425	2021	1099	1282	1653	2335	1540	1776	2285	3182
Moc cieplna (W) przy temp. systemowej 70/55/20 °C	757	1082	783	898	1155	1639	907	1038	1340	1893	1268	1435	1849	2564
Moc cieplna (W) przy temp. systemowej 55/45/20 °C	484	691	520	573	737	1045	600	661	855	1207	835	910	1174	1613
Ciężar (kg)	16	23	14	23	26	38	25	28	31	46	25	40	46	68
Pojemność wodna (litry)	3	4,5	2,5	5	5	7,5	6	6	6	9	5	9	9	14
Wykładnik n	1,29	1,29	1,17	1,29	1,29	1,29	1,19	1,30	1,29	1,29	1,20	1,31	1,30	1,33

Współczynniki korekcyjne dla uproszczonego doboru grzejników								
Temperatura na zasilaniu T_V [°C]	Temperatura na powrocie T_R [°C]	Temperatura w pomieszczeniu T_i [°C]						
		10	12	15	18	20	22	24
100	90	0,50	0,52	0,54	0,57	0,59	0,61	0,63
	80	0,54	0,56	0,59	0,62	0,65	0,67	0,70
	70	0,60	0,62	0,66	0,70	0,72	0,76	0,79
95	80	0,57	0,59	0,62	0,65	0,68	0,70	0,73
	70	0,63	0,65	0,68	0,73	0,76	0,79	0,83
	60	0,70	0,72	0,77	0,83	0,87	0,91	0,96
	50	0,79	0,83	0,89	0,96	1,02	1,08	1,15
90	85	0,57	0,58	0,61	0,65	0,68	0,70	0,73
	80	0,59	0,61	0,65	0,69	0,71	0,74	0,77
	75	0,61	0,64	0,68	0,72	0,75	0,78	0,81
	70	0,65	0,67	0,71	0,76	0,79	0,83	0,87
	65	0,68	0,71	0,76	0,81	0,85	0,89	0,93
	60	0,72	0,76	0,81	0,87	0,91	0,96	1,01
	55	0,77	0,81	0,87	0,93	0,98	1,04	1,10
50	0,83	0,87	0,93	1,01	1,07	1,14	1,21	
85	80	0,61	0,64	0,68	0,72	0,75	0,78	0,81
	75	0,65	0,67	0,71	0,76	0,79	0,83	0,86
	70	0,68	0,70	0,75	0,80	0,83	0,87	0,91
	65	0,71	0,74	0,79	0,84	0,88	0,93	0,98
	60	0,76	0,79	0,85	0,91	0,96	1,01	1,07
	55	0,81	0,85	0,91	0,98	1,04	1,10	1,16
80	75	0,68	0,70	0,75	0,80	0,83	0,87	0,91
	70	0,71	0,74	0,79	0,84	0,88	0,93	0,98
	65	0,75	0,78	0,83	0,89	0,94	0,98	1,04
	60	0,79	0,83	0,88	0,95	1,01	1,06	1,12
	55	0,85	0,89	0,96	1,04	1,10	1,16	1,24
	50	0,91	0,96	1,04	1,13	1,20	1,28	1,37
75	70	0,75	0,78	0,83	0,89	0,94	0,98	1,04
	65	0,79	0,83	0,88	0,94	1,00	1,06	1,11
	60	0,83	0,87	0,94	1,01	1,06	1,13	1,20
	55	0,88	0,93	1,00	1,09	1,16	1,23	1,31
	50	0,96	1,01	1,10	1,08	1,15	1,22	1,30

Grzejniki środkowozasilane – typ M

Dane techniczne

[Przejdź do spisu treści](#)

1.2

Współczynniki korekcyjne dla uproszczonego doboru grzejników								
Temperatura na zasilaniu T_V [°C]	Temperatura na powrocie T_R [°C]	Temperatura w pomieszczeniu T_i [°C]						
		10	12	15	18	20	22	24
70	65	0,83	0,87	0,94	1,01	1,06	1,13	1,20
	60	0,88	0,93	1,00	1,08	1,14	1,21	1,29
	55	0,94	0,98	1,06	1,16	1,24	1,31	1,41
	50	1,00	1,06	1,16	1,27	1,35	1,46	1,57
	45	1,10	1,16	1,28	1,42	1,52	1,64	1,79
65	60	0,94	0,98	1,06	1,16	1,24	1,31	1,40
	55	1,00	1,06	1,14	1,25	1,33	1,43	1,53
	50	1,06	1,13	1,24	1,36	1,46	1,57	1,69
	45	1,16	1,23	1,35	1,50	1,63	1,76	1,92
	40	1,28	1,37	1,52	1,71	1,87	2,05	2,27
60	55	1,06	1,13	1,24	1,35	1,45	1,56	1,68
	50	1,14	1,21	1,33	1,47	1,59	1,72	1,86
	45	1,24	1,31	1,46	1,63	1,76	1,93	2,11
	40	1,35	1,46	1,63	1,84	2,02	2,22	2,47
55	50	1,24	1,31	1,45	1,61	1,75	1,90	2,07
	45	1,33	1,43	1,59	1,78	1,94	2,12	2,35
	40	1,46	1,57	1,76	2,02	2,22	2,46	2,76
	35	1,63	1,76	2,02	2,34	2,61	2,96	3,40
50	45	1,45	1,56	1,75	1,98	2,17	2,39	2,66
	40	1,59	1,72	1,94	2,23	2,47	2,76	3,13
	35	1,76	1,93	2,22	2,60	2,93	3,34	3,87
	30	2,02	2,22	2,61	3,17	3,67	4,35	5,34
45	40	1,75	1,90	2,17	2,52	2,82	3,18	3,64
	35	1,94	2,12	2,47	2,93	3,34	3,85	6,11
	30	2,22	2,46	2,93	3,59	4,21	5,06	6,32
	25	2,61	2,96	3,67	4,80	6,02	8,19	9,96
40	35	2,17	2,39	2,82	3,39	3,91	4,57	5,49
	30	2,47	2,76	3,34	4,17	4,96	6,09	7,79

Znormalizowana moc cieplna grzejników określana jest wg EN 442 dla następujących wartości:

- temperatura na zasilaniu $T_V = 75^\circ\text{C}$
- temperatura na powrocie $T_R = 65^\circ\text{C}$
- temperatura powietrza w pomieszczeniu $T_i = 20^\circ\text{C}$

Dlatego dla naszych grzejników należy najpierw obliczyć z „Danych technicznych grzejników” (patrz str. 1.1-10) moc cieplną przy parametrach 75/65/20°C. Następnie, w przypadku odmiennych temperatur czynnika i powietrza, można obliczyć w przybliżeniu moc cieplną przy pomocy współczynnika korekcyjnego f z powyższej tabeli. Dla naszych grzejników łazienkowych można posłużyć się bezpośrednio podawaną wartością mocy przy 75/65°C.

Obowiązuje: $\dot{Q}_n = \dot{Q} \times f$

Przykład:

Zapotrzebowanie ciepła dla pomieszczenia wynosi wg DIN 4701:

$\dot{Q} = 1200 \text{ W}$

Dane projektowe:

- temperatura na zasilaniu $T_V = 60^\circ\text{C}$
- temperatura na powrocie $T_R = 45^\circ\text{C}$
- temperatura powietrza w pomieszczeniu $T_i = 22^\circ\text{C}$

Współczynnik przeliczeniowy wg tabeli wynosi $f = 1,93$

$\dot{Q}_n = \dot{Q} \times f = 1200 \text{ W} \times 1,93 = 2316 \text{ W}$

Należy przyjąć grzejnik o znormalizowanej mocy cieplnej (75/65/20°C) co najmniej $\dot{Q}_n = 2316 \text{ W}$.

[Przejdź do spisu treści](#)

1.2

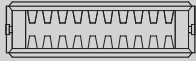
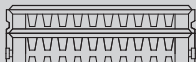

Wysokość konstrukcyjna 300 mm Typ	dług. konstr. mm	nr zam.	Moc cieplna [W] przy temperaturach systemowych T_v/T_R [°C]										
			75/65		70/55						55/45		
			i temperaturze pomieszczenia [°C]										
			20	15	18	20	22	24	15	18	20	22	24
 głębokość konstrukcyjna 103 mm	600	7711874	373	349	321	303	285	267	236	210	194	177	161
	800	7711875	746	699	643	606	569	533	472	421	387	354	322
	1000	7711876	933	874	803	757	712	667	590	526	484	443	403
	1200	7711877	1120	1048	964	909	854	800	708	631	581	531	483
	1400	7711878	1306	1223	1125	1060	996	934	826	736	678	620	564
	1600	7711879	1493	1398	1285	1212	1139	1067	944	841	774	709	644
	1800	7711880	1680	1572	1446	1363	1281	1200	1062	946	871	797	725
	2000	7711881	1866	1747	1607	1514	1423	1334	1180	1052	968	886	805
	2200	7711882	2053	1922	1767	1666	1566	1467	1298	1157	1065	974	886
	2600	7711883	2426	2271	2089	1969	1850	1734	1534	1367	1258	1151	1047
	3000	7711884	2799	2621	2410	2272	2135	2001	1770	1577	1452	1329	1208
 głębokość konstrukcyjna 163 mm	600	7711908	534	500	459	433	407	381	337	300	276	253	230
	800	7711909	1067	999	919	866	814	762	674	600	552	505	459
	1000	7711910	1334	1249	1148	1082	1017	953	842	751	691	632	574
	1200	7711911	1601	1499	1378	1299	1220	1143	1011	901	829	758	689
	1400	7711912	1868	1749	1607	1515	1424	1334	1179	1051	967	885	804
	1600	7711913	2135	1998	1837	1731	1627	1524	1348	1201	1105	1011	919
	1800	7711914	2402	2248	2067	1948	1830	1715	1516	1351	1243	1137	1034
	2000	7711915	2669	2498	2296	2164	2034	1905	1685	1501	1381	1264	1148
	2200	7711916	2936	2748	2526	2381	2237	2096	1853	1651	1519	1390	1263
	2600	7711917	3469	3247	2985	2813	2644	2477	2190	1951	1796	1643	1493
	3000	7711918	4003	3747	3445	3246	3051	2858	2527	2252	2072	1895	1723

Grzejniki środkowozasilane – typ M

Dane techniczne

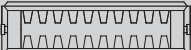

[Przejdź do spisu treści](#)

1.2

Wysokość konstrukcyjna 500 mm Typ	dług. konstr. mm	nr zam.	Moc cieplna [W] przy temperaturach systemowych T_V/T_R [°C]										
			75/65			70/55			55/45				
			i temperaturze pomieszczenia [°C]										
			20	15	18	20	22	24	15	18	20	22	24
 głębokość konstrukcyjna 103 mm	400	7711813	379	357	330	313	296	279	249	224	208	192	176
	500	7711814	474	446	413	391	370	349	312	281	260	240	220
	600	7711815	568	535	496	470	444	418	374	337	312	288	264
	700	7711816	663	624	578	548	518	488	436	393	364	336	308
	800	7711817	758	714	661	626	592	558	499	449	416	384	352
	900	7711818	853	803	744	704	666	627	561	505	468	432	396
	1000	7711819	947	892	826	783	740	697	623	561	520	480	440
	1200	7711820	1137	1070	991	939	888	836	748	673	624	576	528
	1400	7711821	1326	1249	1157	1096	1036	976	873	785	728	672	616
	1600	7711822	1516	1427	1322	1252	1184	1115	997	898	832	768	704
	1800	7711823	1705	1605	1487	1409	1331	1255	1122	1010	936	863	792
2000	7711824	1894	1784	1652	1566	1479	1394	1247	1122	1040	959	879	
 głębokość konstrukcyjna 73 mm	400	7711843	319	299	275	259	244	229	203	181	167	153	139
	500	7711844	398	373	343	324	305	286	253	226	208	191	174
	600	7711845	478	448	412	389	366	343	304	271	250	229	208
	700	7711846	558	522	481	454	427	400	355	316	292	267	243
	800	7711847	637	597	550	518	488	457	405	362	333	305	278
	900	7711848	717	672	618	583	549	515	456	407	375	344	313
	1000	7711849	796	746	687	648	610	572	507	452	417	382	347
	1200	7711850	956	896	824	778	732	686	608	543	500	458	417
	1400	7711851	1115	1045	962	907	853	800	709	633	583	534	486
	1600	7711852	1274	1194	1099	1037	975	915	811	723	667	611	556
	1800	7711853	1434	1343	1237	1166	1097	1029	912	814	750	687	625
2000	7711854	1593	1493	1374	1296	1219	1143	1013	904	833	763	695	
 głębokość konstrukcyjna 103 mm	500	7711935	712	667	613	578	543	509	450	401	369	337	307
	600	7711936	855	800	736	693	651	610	540	481	442	405	368
	700	7711937	997	933	858	809	760	712	630	561	516	472	429
	800	7711938	1140	1067	981	924	869	814	720	641	590	540	491
	900	7711939	1282	1200	1103	1040	977	915	810	721	664	607	552
	1000	7711940	1425	1333	1226	1155	1086	1017	899	801	737	675	613
	1200	7711941	1709	1600	1471	1386	1303	1220	1079	962	885	810	736
	1400	7711942	1994	1867	1716	1617	1520	1424	1259	1122	1032	944	858
	1600	7711943	2279	2133	1961	1848	1737	1627	1439	1282	1180	1079	981
	1800	7711944	2564	2400	2207	2080	1954	1831	1619	1442	1327	1214	1104
	2000	7711945	2849	2667	2452	2311	2171	2034	1799	1603	1475	1349	1226

[Przejdź do spisu treści](#)

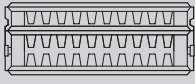
1.2

Wysokość konstrukcyjna 500 mm Typ	dług. konstr. mm	nr zam.	Moc cieplna [W] przy temperaturach systemowych T_V/T_R [°C]										
			75/65			70/55						55/45	
			i temperaturze pomieszczenia [°C]										
			20	15	18	20	22	24	15	18	20	22	24
 głębokość konstrukcyjna 163 mm	600	7711946	1213	1135	1043	983	924	866	765	682	627	574	522
	700	7711947	1415	1324	1217	1147	1078	1010	893	795	732	670	608
	800	7711948	1617	1513	1391	1311	1232	1154	1020	909	836	765	695
	900	7711949	1819	1702	1565	1475	1386	1298	1148	1023	941	861	782
	1000	7711950	2021	1892	1739	1639	1540	1443	1276	1136	1045	956	869
	1200	7711951	2425	2270	2087	1966	1848	1731	1531	1364	1255	1148	1043
	1400	7711952	2830	2648	2435	2294	2156	2020	1786	1591	1464	1339	1217
	1600	7711953	3234	3027	2782	2622	2464	2308	2041	1818	1673	1530	1391
	1800	7711954	3638	3405	3130	2950	2772	2597	2296	2045	1882	1722	1565
Wysokość konstrukcyjna 600 mm Typ	dług. konstr. mm	nr zam.	Moc cieplna [W] przy temperaturach systemowych T_V/T_R [°C]										
			75/65			70/55						55/45	
			i temperaturze pomieszczenia [°C]										
			20	15	18	20	22	24	15	18	20	22	24
 głębokość konstrukcyjna 103 mm	400	7711825	440	414	383	363	342	323	288	259	240	221	202
	500	7711826	550	517	479	453	428	403	360	324	300	276	253
	600	7711827	660	621	574	544	514	484	432	388	360	332	304
	700	7711828	769	724	670	635	599	564	504	453	420	387	354
	800	7711829	879	827	766	725	685	645	576	518	480	442	405
	900	7711830	989	931	862	816	771	726	648	583	540	497	456
	1000	7711831	1099	1034	957	907	856	806	720	647	600	553	506
	1200	7711832	1319	1241	1149	1088	1027	968	864	777	720	663	607
	1400	7711833	1539	1448	1340	1269	1199	1129	1008	906	840	774	709
	1600	7711834	1759	1655	1532	1450	1370	1290	1152	1036	960	884	810
1800	7711835	1979	1862	1723	1632	1541	1451	1296	1165	1080	995	911	
 głębokość konstrukcyjna 73 mm	400	7711855	513	480	441	415	390	365	323	288	264	242	220
	500	7711856	641	600	551	519	488	457	404	359	331	302	275
	600	7711857	769	720	661	623	585	548	484	431	397	363	329
	700	7711858	897	840	772	727	683	639	565	503	463	423	384
	800	7711859	1026	960	882	831	780	731	646	575	529	484	439
	900	7711860	1154	1080	992	935	878	822	727	647	595	544	494
	1000	7711861	1282	1200	1102	1038	976	914	807	719	661	605	549
	1200	7711862	1538	1439	1323	1246	1171	1096	969	863	793	725	659
	1400	7711863	1795	1679	1543	1454	1366	1279	1130	1006	926	846	769
	1600	7711864	2051	1919	1764	1661	1561	1462	1292	1150	1058	967	879
	1800	7711865	2308	2159	1984	1869	1756	1644	1453	1294	1190	1088	988
	2000	7711866	2564	2399	2204	2077	1951	1827	1615	1438	1322	1209	1098

Grzejniki środkowozasilane – typ M

Dane techniczne

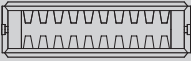
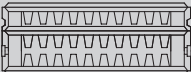

[Przejdź do spisu treści](#)

1.2

Wysokość konstrukcyjna 600 mm Typ	dług. konstr. mm	nr zam.	Moc cieplna [W] przy temperaturach systemowych T_V/T_R [°C]										
			75/65			70/55			55/45				
			i temperaturze pomieszczenia [°C]										
			20	15	18	20	22	24	15	18	20	22	24
 głębokość konstrukcyjna 103 mm	400	7711885	661	619	569	536	504	472	417	372	342	313	284
	500	7711886	826	773	711	670	630	590	521	464	427	391	355
	600	7711887	992	928	853	804	755	708	626	557	513	469	426
	700	7711888	1157	1083	995	938	881	826	730	650	598	547	497
	800	7711889	1322	1237	1137	1072	1007	943	834	743	684	625	568
	900	7711890	1487	1392	1280	1206	1133	1061	939	836	769	704	639
	1000	7711891	1653	1547	1422	1340	1259	1179	1043	929	855	782	710
	1200	7711892	1983	1856	1706	1608	1511	1415	1251	1115	1026	938	853
	1400	7711893	2314	2166	1991	1876	1763	1651	1460	1300	1196	1094	995
	1600	7711894	2644	2475	2275	2144	2014	1887	1668	1486	1367	1251	1137
	1800	7711895	2975	2784	2559	2412	2266	2123	1877	1672	1538	1407	1279
	2000	7711896	3305	3094	2844	2680	2518	2359	2086	1858	1709	1564	1421
	2200	7711897	3636	3403	3128	2948	2770	2595	2294	2044	1880	1720	1563
2600	7711898	4297	4022	3697	3484	3274	3066	2711	2415	2222	2033	1847	
 głębokość konstrukcyjna 163 mm	600	7711919	1401	1311	1205	1136	1067	1000	884	787	724	663	602
	700	7711920	1634	1529	1406	1325	1245	1166	1031	919	845	773	703
	800	7711921	1868	1748	1607	1514	1423	1333	1179	1050	966	884	803
	900	7711922	2101	1966	1808	1703	1601	1499	1326	1181	1087	994	903
	1000	7711923	2335	2185	2008	1893	1779	1666	1473	1312	1207	1104	1004
	1200	7711924	2801	2622	2410	2271	2134	1999	1768	1575	1449	1325	1204
	1400	7711925	3268	3059	2812	2650	2490	2332	2062	1837	1690	1546	1405
	1600	7711926	3735	3496	3214	3028	2846	2666	2357	2100	1932	1767	1606
	1800	7711927	4202	3933	3615	3407	3201	2999	2652	2362	2173	1988	1807

[Przejdź do spisu treści](#)

1.2

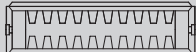
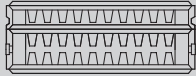
Wysokość konstrukcyjna 900 mm Typ	dług. konstr. mm	nr zam.	Moc cieplna [W] przy temperaturach systemowych T_V/T_R [°C]										
			75/65			70/55			55/45				
			i temperaturze pomieszczenia [°C]										
			20	15	18	20	22	24	15	18	20	22	24
 głębokość konstrukcyjna 103 mm	400	7711836	616	579	536	507	479	451	402	361	334	308	282
	500	7711837	770	724	670	634	598	563	503	451	418	385	352
	600	7711838	924	869	804	761	718	676	603	542	501	462	422
	700	7711839	1078	1014	938	888	838	789	704	632	585	539	493
	800	7711840	1232	1159	1072	1014	958	901	804	722	669	616	563
	900	7711841	1386	1304	1206	1141	1077	1014	905	813	752	692	634
	1000	7711842	1540	1449	1340	1268	1197	1126	1005	903	836	769	704
 głębokość konstrukcyjna 73 mm	400	7711867	710	664	610	574	539	504	445	396	364	332	302
	500	7711868	888	830	762	718	674	631	557	495	455	415	377
	600	7711869	1066	996	915	861	809	757	668	594	546	499	452
	700	7711870	1243	1162	1067	1005	943	883	779	693	637	582	528
	800	7711871	1421	1329	1220	1148	1078	1009	890	792	728	665	603
	900	7711872	1598	1495	1372	1292	1213	1135	1002	891	819	748	679
	1000	7711873	1776	1661	1525	1435	1348	1261	1113	990	910	831	754
 głębokość konstrukcyjna 103 mm	400	7711899	914	855	785	739	694	650	574	511	470	429	390
	500	7711900	1142	1068	981	924	868	813	718	639	587	537	487
	600	7711901	1371	1282	1178	1109	1042	975	861	766	705	644	585
	700	7711902	1599	1496	1374	1294	1215	1138	1005	894	822	751	682
	800	7711903	1828	1710	1570	1479	1389	1300	1149	1022	940	859	780
	900	7711904	2056	1923	1767	1664	1563	1463	1292	1150	1057	966	877
	1000	7711905	2285	2137	1963	1849	1736	1625	1436	1277	1174	1074	975
	1200	7711906	2741	2564	2355	2218	2083	1950	1723	1533	1409	1288	1170
	1400	7711907	3198	2992	2748	2588	2431	2276	2010	1788	1644	1503	1365
 głębokość konstrukcyjna 163 mm	400	7711928	1273	1189	1090	1025	962	899	792	703	645	589	533
	500	7711929	1591	1486	1363	1282	1202	1124	990	879	807	736	667
	600	7711930	1909	1783	1635	1538	1443	1349	1188	1055	968	883	800
	700	7711931	2227	2081	1908	1794	1683	1573	1386	1230	1129	1030	933
	800	7711932	2546	2378	2180	2051	1923	1798	1584	1406	1290	1177	1067
	900	7711933	2864	2675	2453	2307	2164	2023	1782	1582	1452	1324	1200
	1000	7711934	3182	2972	2725	2564	2404	2248	1980	1758	1613	1472	1334



Grzejniki środkowozasilane – typ M

Dane techniczne

[Przejdź do spisu treści](#)

1.2

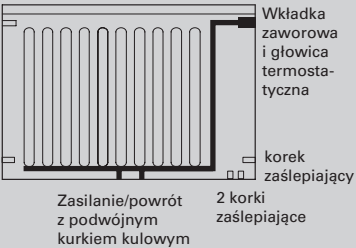
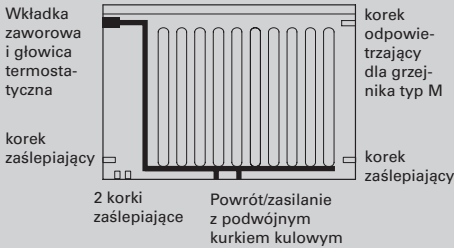
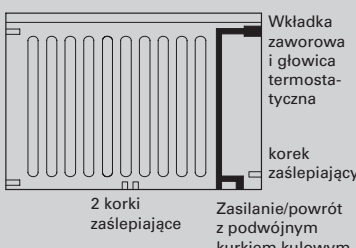
Dane techniczne Warianty przyłączenia

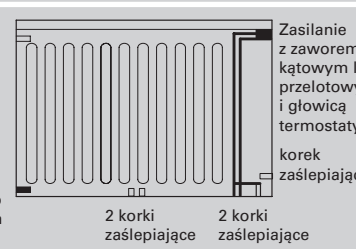
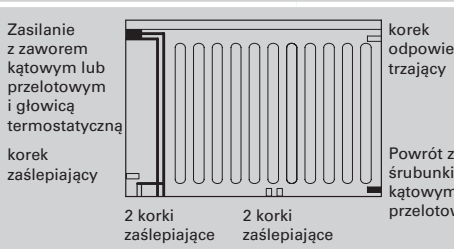
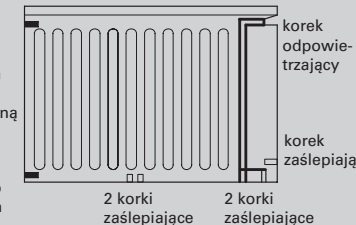
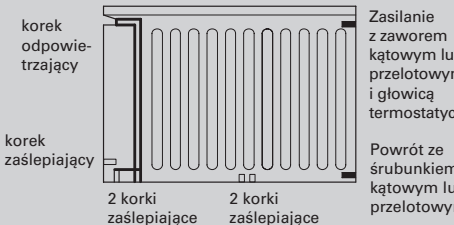
<p>Zintegrowany wariant przyłączenia M zasilanie/powrót od dołu na środku</p>	<p>korek odpowietrzający dla grzejnika typ M</p>  <p>korek zaślepiający</p> <p>Zasilanie/powrót z podwójnym kurkiem kulowym</p> <p>2 korki zaślepiające</p>	<p>Wkładka zaworowa i głowica termostaticzna</p>  <p>korek odpowietrzający dla grzejnika typ M</p> <p>korek zaślepiający</p> <p>2 korki zaślepiające</p> <p>Powrót/zasilanie z podwójnym kurkiem kulowym</p>
<p>Zintegrowany wariant przyłączenia VK zasilanie/powrót od dołu, z prawej lub lewej strony</p>	<p>korek odpowietrzający</p>  <p>korek zaślepiający</p> <p>2 korki zaślepiające</p> <p>Zasilanie/powrót z podwójnym kurkiem kulowym</p> <p>korek zaślepiający</p> <p>Wkładka zaworowa i głowica termostaticzna</p>	<p>Wkładka zaworowa i głowica termostaticzna</p>  <p>korek odpowietrzający</p> <p>korek zaślepiający</p> <p>Powrót/zasilanie z podwójnym kurkiem kulowym</p> <p>2 korki zaślepiające</p> <p>korek zaślepiający</p>
<p>Konwencjonalny wariant przyłączenia K zasilanie/powrót przeciwległe, z prawej lub lewej strony</p>	<p>korek odpowietrzający</p>  <p>Powrót ze śrubnikiem kątowym lub przelotowym</p> <p>2 korki zaślepiające</p> <p>Zasilanie z zaworem kątowym lub przelotowym i głowicą termostaticzną</p> <p>korek zaślepiający</p> <p>2 korki zaślepiające</p>	<p>Zasilanie z zaworem kątowym lub przelotowym i głowicą termostaticzną</p>  <p>korek zaślepiający</p> <p>2 korki zaślepiające</p> <p>Powrót ze śrubnikiem kątowym lub przelotowym</p> <p>korek odpowietrzający</p> <p>2 korki zaślepiające</p>
<p>Konwencjonalny wariant przyłączenia K zasilanie/powrót po jednej stronie, z prawej lub lewej strony</p>	<p>Zasilanie z zaworem kątowym lub przelotowym i głowicą termostaticzną</p>  <p>Powrót ze śrubnikiem kątowym lub przelotowym</p> <p>korek odpowietrzający</p> <p>korek zaślepiający</p> <p>2 korki zaślepiające</p> <p>2 korki zaślepiające</p>	<p>korek odpowietrzający</p>  <p>korek zaślepiający</p> <p>2 korki zaślepiające</p> <p>Powrót ze śrubnikiem kątowym lub przelotowym</p> <p>Zasilanie z zaworem kątowym lub przelotowym i głowicą termostaticzną</p> <p>2 korki zaślepiające</p>

Wskazówka!

Warianty przyłączenia obowiązują dla wszystkich typów grzejników oprócz typu 11 posiadających przyłącze dolne po prawej stronie.

Szczegółowe dane techniczne grzejników typu M patrz dane techniczne grzejników VK/K – od strony 1.1–5.

[Przejdź do spisu treści](#)

1.2

Wymiary przyłączy grzejników

Grzejnik	Głębokość konstr. [mm]	Odstęp króćców przyłączy od ściany [mm]	
Typ 20	103	86,5	<p>Ściana</p> <p>Głębokość konstr. = 103</p> <p>50</p> <p>50 32</p> <p>G1/2</p> <p>90</p> <p>45</p> <p>41,5</p>
Typ 21	73	71,5	<p>Ściana</p> <p>Głębokość konstr. = 73</p> <p>50</p> <p>50 32</p> <p>G1/2</p> <p>60</p> <p>30</p> <p>30</p> <p>41,5</p>
Typ 22	103	86,5	<p>Ściana</p> <p>Głębokość konstr. = 103</p> <p>50</p> <p>50 32</p> <p>G1/2</p> <p>90</p> <p>45</p> <p>41,5</p>
Typ 33	163	86,5	<p>Ściana</p> <p>Głębokość konstr. = 163</p> <p>50</p> <p>50 32</p> <p>G1/2</p> <p>149</p> <p>45</p> <p>104</p> <p>41,5</p>

[Przejdź do spisu treści](#)

1.3



Grzejniki z przyłączem dolnym VK Plan
typu 20, 21, 22 i 33

Grzejniki z przyłączem dolnym – typ VK Plan

Wersja z przyłączem dolnym po prawej oraz po lewej stronie .

Dwu- i trójpłytowe, wysokość konstrukcyjna:
300, 400, 500, 600 i 900 mm

Zdemowalne osłony boczne oraz zdejmowalna pokrywa górna pomagają utrzymać grzejnik w czystości.
Wytłoczone logo na osłonie bocznej grzejnika.

Estetyczny, gładki front grzejnika.

Temperatury robocze do maks. 110°C

Nadciśnienie robocze do 10 bar

Idealne dla obiektów nowych i modernizowanych, dzięki:

- Powierzchnia lakierowana w kolorze białym RAL 9016.
- Grzejnik posiadają gładką płytę przednią co czyni je niezwykle estetycznymi elementami aranżacji wnętrza.
- 10 lat gwarancji producenta.
- Grzejnik łatwy do utrzymania w czystości, co stanowi dodatkową zaletę szczególnie dla osób wrażliwych na alergię.
- Normy i certyfikaty:
– parametry techniczne określone i sprawdzone wg DIN EN 442

Uwaga!

W zakresie grzejnika znajdują się: kołki mocujące, korki zaślepiające oraz odpowietrznik.



Ceny grzejników Plan nie zawierają zawiesi oraz wkładki zaworowej, które należy zamówić osobno.

Grzejniki z przyłączem dolnym – typ VK Plan

Przyłącze dolne z prawej strony

[Przejdź do spisu treści](#)

1.3

Długość konstrukcyjna (mm)	Moc cieplna przy temp. system.	Typ 20 			Typ 21 		
		Głębokość konstr. 106 mm Wysokość konstr. (mm)			Głębokość konstr. 76 mm Wysokość konstr. (mm)		
		500	600	900	500	600	900
400	70/55°C	7710045	7710057	7710073	7710080	7710092	7710104
	55/45°C	285 189 392,-	332 220 479,-	461 304 587,-	330 214 423,-	394 253 493,-	524 346 663,-
500	70/55°C	7710046	7710058	7710074	7710081	7710093	7710105
	55/45°C	356 237 465,-	415 276 518,-	576 380 655,-	412 268 450,-	492 316 526,-	655 433 713,-
600	70/55°C	7710047	7710059	7710075	7710082	7710094	7710106
	55/45°C	428 284 497,-	498 331 551,-	691 456 723,-	495 321 493,-	590 379 567,-	786 520 750,-
700	70/55°C	7710048	7710060	7710076	7710083	7710095	7710107
	55/45°C	499 331 543,-	581 386 599,-	806 532 805,-	577 375 533,-	689 443 629,-	917 606 829,-
800	70/55°C	7710049	7710062	7710077	7710084	7710096	7710108
	55/45°C	570 379 584,-	663 441 641,-	921 608 890,-	660 429 607,-	787 506 686,-	1048 693 947,-
900	70/55°C	7710050	7710063	7710078	7710085	7710097	7710109
	55/45°C	641 426 663,-	746 496 716,-	1036 684 973,-	742 482 649,-	886 569 764,-	1179 779 1027,-
1000	70/55°C	7710051	7710064	7710079	7710086	7710098	7710110
	55/45°C	713 473 712,-	829 551 786,-	1151 760 1054,-	825 536 705,-	984 632 819,-	1310 866 1104,-
1200	70/55°C	7710052	7710067	—	7710087	7710099	—
	55/45°C	855 568 805,-	995 661 893,-	—	989 643 882,-	1181 759 961,-	—
1400	70/55°C	7710053	7710069	—	7710088	7710100	—
	55/45°C	998 663 919,-	1161 772 1031,-	—	1154 750 970,-	1378 885 1103,-	—
1600	70/55°C	7710054	7710070	—	7710089	7710101	—
	55/45°C	1140 757 1031,-	1327 882 1159,-	—	1319 857 1064,-	1574 1012 1256,-	—
1800	70/55°C	7710055	7710071	—	7710090	7710102	—
	55/45°C	1283 852 1148,-	1493 992 1283,-	—	1484 964 1172,-	1771 1138 1385,-	—
2000	70/55°C	7710056	7710072	—	7710091	7710103	—
	55/45°C	1425 947 1246,-	1659 1102 1391,-	—	1649 1072 1275,-	1968 1264 1525,-	—

Uwaga! W zakresie grzejnika znajdują się: kołki mocujące, korki zaślepiające oraz odpowietrznik
Ceny grzejników nie zawierają zawiesi oraz wkładki zaworowej, które należy zamówić osobno.

Grzejniki z przyłączem dolnym – typ VK Plan

Przyłącze dolne z prawej strony

[Przejdź do spisu treści](#)

1.3

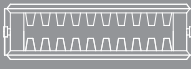
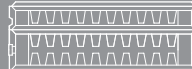
Typ 22 						Typ 33 					Długość konstrukcyjna (mm)	Gr.mat. V
Głębokość konstrukcyjna 106 mm						Głębokość konstrukcyjna 166 mm						
Wysokość konstrukcyjna (mm)						Wysokość konstrukcyjna (mm)						
	300	400	500	600	900	300	400	500	600	900		
	—	7710117 371 239 507,-	7710129 444 286 592,-	7710141 515 330 635,-	7710153 713 454 791,-	—	—	—	—	7710200 970 614 1059,-	400	nr zam. W W PLN
	—	7710118 463 299 534,-	7710130 555 357 630,-	7710142 643 413 671,-	7710154 891 568 843,-	—	—	7710180 772 495 791,-	7710190 893 570 861,-	7710201 1212 768 1128,-	500	nr zam. W W PLN
	—	7710119 556 358 565,-	7710131 666 429 667,-	7710143 772 496 711,-	7710155 1069 681 895,-	—	7710172 772 496 777,-	7710181 927 594 829,-	7710191 1071 684 908,-	7710202 1455 922 1197,-	600	nr zam. W W PLN
	—	7710120 649 418 602,-	7710132 777 500 709,-	7710144 901 578 757,-	7710156 1247 795 1003,-	—	—	7710182 1081 693 901,-	7710192 1250 798 958,-	7710203 1697 1075 1316,-	700	nr zam. W W PLN
	—	7710121 742 478 638,-	7710133 888 571 746,-	7710145 1029 661 801,-	7710157 1426 908 1114,-	—	7710173 1029 662 873,-	7710183 1235 791 926,-	7710193 1428 912 1005,-	7710204 1940 1229 1435,-	800	nr zam. W W PLN
	—	7710122 834 538 680,-	7710134 999 643 764,-	7710146 1158 744 840,-	7710158 1604 1022 1209,-	—	—	7710184 1390 890 994,-	7710194 1607 1026 1083,-	7710205 2182 1382 1560,-	900	nr zam. W W PLN
	7710111 734 474 706,-	7710123 927 597 714,-	7710135 1110 714 769,-	7710147 1287 826 845,-	7710159 1782 1135 1307,-	7710164 1011 652 947,-	7710174 1287 827 996,-	7710185 1544 989 1062,-	7710195 1785 1140 1103,-	7710206 2425 1536 1681,-	1000	nr zam. W W PLN
	7710112 881 569 782,-	7710124 1112 717 810,-	7710136 1333 857 910,-	7710148 1544 991 996,-	7710162 2138 1362 1487,-	7710432 1213 782 1055,-	7710175 1544 992 1116,-	7710186 1853 1187 1194,-	7710196 2142 1368 1328,-	—	1200	nr zam. W W PLN
	7710113 1028 663 851,-	7710125 1298 836 923,-	7710137 1555 1000 1152,-	7710149 1802 1157 1200,-	7710163 2495 1589 1605,-	7710167 1415 912 1165,-	7710176 1801 1158 1279,-	7710187 2162 1385 1406,-	7710197 2499 1596 1602,-	—	1400	nr zam. W W PLN
	7710114 1175 758 929,-	7710126 1483 956 1045,-	7710138 1777 1143 1267,-	7710150 2059 1322 1328,-	—	7710169 1617 1043 1277,-	7710177 2059 1323 1402,-	7710188 2471 1583 1544,-	7710198 2856 1824 1776,-	—	1600	nr zam. W W PLN
	7710115 1322 853 1005,-	7710127 1669 1075 1172,-	7710139 1999 1286 1392,-	7710151 2316 1487 1413,-	—	7710170 1819 1173 1392,-	7710178 2316 1489 1537,-	7710189 2780 1781 1703,-	7710199 3213 2052 1949,-	—	1800	nr zam. W W PLN
	7710116 1468 948 1078,-	7710128 1854 1194 1265,-	7710140 2221 1428 1511,-	7710152 2574 1652 1530,-	—	7710171 2021 1303 1503,-	7710179 2573 1654 1654,-	—	—	—	2000	nr zam. W W PLN

Wskazówka!



Moc cieplną podano dla zadanej temperatury pomieszczenia 20°C. Obliczenia dla innych temperatur pomieszczeń patrz str. 1.3-9.

Grzejniki z przyłączem dolnym – typ VK Plan

Przyłącze dolne z lewej strony

[Przejdź do spisu treści](#)

1.3

Długość konstrukcyjna (mm)	Moc cieplna przy temp. system.	Typ 20 			Typ 21 		
		Głębokość konstr. 106 mm Wysokość konstr. (mm)			Głębokość konstr. 76 mm Wysokość konstr. (mm)		
		500	600	900	500	600	900
400	70/55°C	7710207	7710219	7710231	7710238	7710250	7710262
	55/45°C	285 189 392,-	332 220 479,-	461 304 587,-	330 214 423,-	394 253 493,-	524 346 663,-
500	70/55°C	7710208	7710220	7710232	7710239	7710251	7710263
	55/45°C	356 237 465,-	415 276 518,-	576 380 655,-	412 268 450,-	492 316 526,-	655 433 713,-
600	70/55°C	7710209	7710221	7710233	7710240	7710252	7710264
	55/45°C	428 284 497,-	498 331 551,-	691 456 723,-	495 321 493,-	590 379 567,-	786 520 750,-
700	70/55°C	7710210	7710222	7710234	7710241	7710253	7710265
	55/45°C	499 331 543,-	581 386 599,-	806 532 805,-	577 375 533,-	689 443 629,-	917 606 829,-
800	70/55°C	7710211	7710223	7710235	7710242	7710254	7710266
	55/45°C	570 379 584,-	663 441 641,-	921 608 890,-	660 429 607,-	787 506 686,-	1048 693 947,-
900	70/55°C	7710212	7710224	7710236	7710243	7710255	7710267
	55/45°C	641 426 663,-	746 496 716,-	1036 684 973,-	742 482 649,-	886 569 764,-	1179 779 1027,-
1000	70/55°C	7710213	7710225	7710237	7710244	7710256	7710268
	55/45°C	713 473 712,-	829 551 786,-	1151 760 1054,-	825 536 705,-	984 632 819,-	1310 866 1104,-
1200	70/55°C	7710214	7710226	—	7710245	7710257	—
	55/45°C	855 568 805,-	995 661 893,-	—	989 643 882,-	1181 759 961,-	—
1400	70/55°C	7710215	7710227	—	7710246	7710258	—
	55/45°C	998 663 919,-	1161 772 1031,-	—	1154 750 970,-	1378 885 1103,-	—
1600	70/55°C	7710216	7710228	—	7710247	7710259	—
	55/45°C	1140 757 1031,-	1327 882 1159,-	—	1319 857 1064,-	1574 1012 1256,-	—
1800	70/55°C	7710217	7710229	—	7710248	7710260	—
	55/45°C	1283 852 1148,-	1493 992 1283,-	—	1484 964 1172,-	1771 1138 1385,-	—
2000	70/55°C	7710218	7710230	—	7710249	7710261	—
	55/45°C	1425 947 1246,-	1659 1102 1391,-	—	1649 1072 1275,-	1968 1264 1525,-	—

Uwaga! W zakresie grzejnika znajdują się: kołki mocujące, korki zaślepiające oraz odpowietrznik. Ceny grzejników nie zawierają zawiesi oraz wkładki zaworowej, które należy zamówić osobno.

Grzejniki z przyłączem dolnym – typ VK Plan

Przyłącze dolne z lewej strony

[Przejdź do spisu treści](#)

1.3

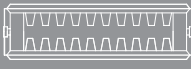
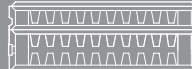
Typ 22 					Typ 33 					Długość konstrukcyjna (mm)	Gr.mat.V
Głębokość konstrukcyjna 106 mm Wysokość konstrukcyjna (mm)					Głębokość konstrukcyjna 166 mm Wysokość konstrukcyjna (mm)						
300	400	500	600	900	300	400	500	600	900		
–	7710275 371 239 507,-	7710287 444 286 592,-	7710299 515 330 635,-	7710311 713 454 791,-	–	–	–	–	7710354 970 614 1059,-	400	nr zam. W W PLN
–	7710276 463 299 534,-	7710288 555 357 630,-	7710300 643 413 671,-	7710312 891 568 843,-	–	–	7710334 772 495 791,-	7710344 893 570 861,-	7710355 1212 768 1128,-	500	nr zam. W W PLN
–	7710277 556 358 565,-	7710289 666 429 667,-	7710301 772 496 711,-	7710313 1069 681 895,-	–	7710326 772 496 777,-	7710335 927 594 829,-	7710345 1071 684 908,-	7710356 1455 922 1197,-	600	nr zam. W W PLN
–	7710278 649 418 602,-	7710290 777 500 709,-	7710302 901 578 757,-	7710314 1247 795 1003,-	–	–	7710336 1081 693 901,-	7710346 1250 798 958,-	7710357 1697 1075 1316,-	700	nr zam. W W PLN
–	7710279 742 478 638,-	7710291 888 571 746,-	7710303 1029 661 801,-	7710315 1426 908 1114,-	–	7710327 1029 662 873,-	7710337 1235 791 926,-	7710347 1428 912 1005,-	7710358 1940 1229 1435,-	800	nr zam. W W PLN
–	7710280 834 538 680,-	7710292 999 643 764,-	7710304 1158 744 840,-	7710316 1604 1022 1209,-	–	–	7710338 1390 890 994,-	7710348 1607 1026 1083,-	7710359 2182 1382 1560,-	900	nr zam. W W PLN
7710269 734 474 706,-	7710281 927 597 714,-	7710293 1110 714 769,-	7710305 1287 826 845,-	7710317 1782 1135 1307,-	7710320 1011 652 947,-	7710328 1287 827 996,-	7710339 1544 989 1062,-	7710349 1785 1140 1103,-	7710360 2425 1536 1681,-	1000	nr zam. W W PLN
7710270 881 569 782,-	7710282 1112 717 810,-	7710294 1333 857 910,-	7710306 1544 991 996,-	7710318 2138 1362 1487,-	7710321 1213 782 1055,-	7710329 1544 992 1116,-	7710340 1853 1187 1194,-	7710350 2142 1368 1328,-	–	1200	nr zam. W W PLN
7710271 1028 663 851,-	7710283 1298 836 923,-	7710295 1555 1000 1152,-	7710307 1802 1157 1200,-	7710319 2495 1589 1605,-	7710322 1415 912 1165,-	7710330 1801 1158 1279,-	7710341 2162 1385 1406,-	7710351 2499 1596 1602,-	–	1400	nr zam. W W PLN
7710272 1175 758 929,-	7710284 1483 956 1045,-	7710296 1777 1143 1267,-	7710308 2059 1322 1328,-	–	7710323 1617 1043 1277,-	7710331 2059 1323 1402,-	7710342 2471 1583 1544,-	7710352 2856 1824 1776,-	–	1600	nr zam. W W PLN
7710273 1322 853 1005,-	7710285 1669 1075 1172,-	7710297 1999 1286 1392,-	7710309 2316 1487 1413,-	–	7710324 1819 1173 1392,-	7710332 2316 1489 1537,-	7710343 2780 1781 1703,-	7710353 3213 2052 1949,-	–	1800	nr zam. W W PLN
7710274 1468 948 1078,-	7710286 1854 1194 1265,-	7710298 2221 1428 1511,-	7710310 2574 1652 1530,-	–	7710325 2021 1303 1503,-	7710333 2573 1654 1654,-	–	–	–	2000	nr zam. W W PLN

Wskazówka!



Moc cieplną podano dla zadanej temperatury pomieszczenia 20°C. Obliczenia dla innych temperatur pomieszczeń patrz str. 1.3-9.

Grzejniki płytowe, typ VK Plan z przyłączem dolnym z prawej lub lewej strony lub bocznym

Zestawy montażowe

[Przejdź do spisu treści](#)

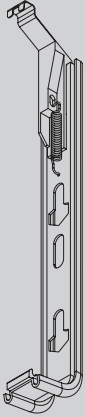
1.3

Zawiesia	Wysokość konstrukcyjna grzejnika (mm)					Gr. mat. V
	300	400	500	600	900	
<p>Wieszak sprężysty typ 20; 21; 22 i 33</p> <p>Ilość potrzebnych wieszaków do montażu grzejników o długości konstrukcyjnej:</p> <ul style="list-style-type: none"> ■ od 400 do 1600 mm: 2 szt., ■ od 1800 do 2400 mm: 3 szt., ■ od 2600 do 3000 mm: 4 szt. <p>Zawiesie nie jest zawarte w cenie grzejnika i należy domówić je oddzielnie!</p> 	7710361 19,-	7710362 19,-	7710363 19,-	7710364 19,-	7710365 28,-	nr zam. PLN
<p>Wkładka zaworowa G 1/2"</p> <ul style="list-style-type: none"> ■ dla przyłączenia termostatu M 30 × 1,5 ■ z nastawą wstępną ■ jednostka dostawy 1 szt.  <p><i>Do każdego grzejnika typu VK Plan należy zamówić 1 szt.</i></p>	7710367 30,-					nr zam. PLN

Wskazówka!

W zakresie grzejnika znajdują się: kołki mocujące, korki zaślepiające oraz odpowietrznik. Ceny grzejników nie zawierają zawiesi oraz wkładki zaworowej, które należy zamówić osobno.

Grzejniki płytowe, typ VK Plan z przyłączem dolnym z prawej lub lewej strony lub bocznym

Dane techniczne

[Przejdź do spisu treści](#)

1.3

Dane techniczne grzejników (odniesione do długości konstrukcyjnej 1000 mm)																
Wysokość konstrukcyjna	300		400		500				600				900			
Typ	22	33	22	33	20	21	22	33	20	21	22	33	20	21	22	33
Moc cieplna (W) przy temp. systemowej 75/65/20 °C	901	1240	1138	1582	863	1008	1365	1901	1004	1210	1582	2201	1398	1589	2199	3001
Moc cieplna (W) przy temp. systemowej 70/55/20 °C	734	1011	927	1287	713	825	1111	1544	829	984	1287	1785	1151	1310	1782	2425
Moc cieplna (W) przy temp. systemowej 55/45/20 °C	474	652	597	827	473	536	714	989	551	632	826	1140	760	866	1135	1536
Ciężar (kg)	18,6	25,9	24,3	33,9	25,5	27,2	30,1	42,1	30,3	33,1	35,9	50,8	43,5	47,4	53,6	75,4
Pojemność wodna (litry)	3	4,5	4	6	5	5	5	7,5	6	6	6	9	9	9	9	13,5
Wykładnik n	1,26	1,26	1,26	1,27	1,17	1,24	1,27	1,28	1,17	1,27	1,27	1,29	1,19	1,19	1,29	1,31

Współczynniki korekcyjne dla uproszczonego doboru grzejników								
Temperatura na zasilaniu T_V [°C]	Temperatura na powrocie T_R [°C]	Temperatura w pomieszczeniu T_i [°C]						
		10	12	15	18	20	22	24
100	90	0,50	0,52	0,54	0,57	0,59	0,61	0,63
	80	0,54	0,56	0,59	0,62	0,65	0,67	0,70
	70	0,60	0,62	0,66	0,70	0,72	0,76	0,79
95	80	0,57	0,59	0,62	0,65	0,68	0,70	0,73
	70	0,63	0,65	0,68	0,73	0,76	0,79	0,83
	60	0,70	0,72	0,77	0,83	0,87	0,91	0,96
	50	0,79	0,83	0,89	0,96	1,02	1,08	1,15
90	85	0,57	0,58	0,61	0,65	0,68	0,70	0,73
	80	0,59	0,61	0,65	0,69	0,71	0,74	0,77
	75	0,61	0,64	0,68	0,72	0,75	0,78	0,81
	70	0,65	0,67	0,71	0,76	0,79	0,83	0,87
	65	0,68	0,71	0,76	0,81	0,85	0,89	0,93
	60	0,72	0,76	0,81	0,87	0,91	0,96	1,01
	55	0,77	0,81	0,87	0,93	0,98	1,04	1,10
85	80	0,61	0,64	0,68	0,72	0,75	0,78	0,81
	75	0,65	0,67	0,71	0,76	0,79	0,83	0,86
	70	0,68	0,70	0,75	0,80	0,83	0,87	0,91
	65	0,71	0,74	0,79	0,84	0,88	0,93	0,98
	60	0,76	0,79	0,85	0,91	0,96	1,01	1,07
	55	0,81	0,85	0,91	0,98	1,04	1,10	1,16
80	75	0,68	0,70	0,75	0,80	0,83	0,87	0,91
	70	0,71	0,74	0,79	0,84	0,88	0,93	0,98
	65	0,75	0,78	0,83	0,89	0,94	0,98	1,04
	60	0,79	0,83	0,88	0,95	1,01	1,06	1,12
	55	0,85	0,89	0,96	1,04	1,10	1,16	1,24
	50	0,91	0,96	1,04	1,13	1,20	1,28	1,37
75	70	0,75	0,78	0,83	0,89	0,94	0,98	1,04
	65	0,79	0,83	0,88	0,94	1,00	1,06	1,11
	60	0,83	0,87	0,94	1,01	1,06	1,13	1,20
	55	0,88	0,93	1,00	1,09	1,16	1,23	1,31
	50	0,96	1,01	1,10	1,08	1,15	1,22	1,30

Grzejniki płytowe, typ VK Plan z przyłączem dolnym z prawej lub lewej strony lub bocznym

Dane techniczne

[Przejdź do spisu treści](#)

1.3

Współczynniki korekcyjne dla uproszczonego doboru grzejników								
Temperatura na zasilaniu T_V [°C]	Temperatura na powrocie T_R [°C]	Temperatura w pomieszczeniu T_i [°C]						
		10	12	15	18	20	22	24
70	65	0,83	0,87	0,94	1,01	1,06	1,13	1,20
	60	0,88	0,93	1,00	1,08	1,14	1,21	1,29
	55	0,94	0,98	1,06	1,16	1,24	1,31	1,41
	50	1,00	1,06	1,16	1,27	1,35	1,46	1,57
	45	1,10	1,16	1,28	1,42	1,52	1,64	1,79
65	60	0,94	0,98	1,06	1,16	1,24	1,31	1,40
	55	1,00	1,06	1,14	1,25	1,33	1,43	1,53
	50	1,06	1,13	1,24	1,36	1,46	1,57	1,69
	45	1,16	1,23	1,35	1,50	1,63	1,76	1,92
	40	1,28	1,37	1,52	1,71	1,87	2,05	2,27
60	55	1,06	1,13	1,24	1,35	1,45	1,56	1,68
	50	1,14	1,21	1,33	1,47	1,59	1,72	1,86
	45	1,24	1,31	1,46	1,63	1,76	1,93	2,11
	40	1,35	1,46	1,63	1,84	2,02	2,22	2,47
55	50	1,24	1,31	1,45	1,61	1,75	1,90	2,07
	45	1,33	1,43	1,59	1,78	1,94	2,12	2,35
	40	1,46	1,57	1,76	2,02	2,22	2,46	2,76
	35	1,63	1,76	2,02	2,34	2,61	2,96	3,40
50	45	1,45	1,56	1,75	1,98	2,17	2,39	2,66
	40	1,59	1,72	1,94	2,23	2,47	2,76	3,13
	35	1,76	1,93	2,22	2,60	2,93	3,34	3,87
	30	2,02	2,22	2,61	3,17	3,67	4,35	5,34
45	40	1,75	1,90	2,17	2,52	2,82	3,18	3,64
	35	1,94	2,12	2,47	2,93	3,34	3,85	6,11
	30	2,22	2,46	2,93	3,59	4,21	5,06	6,32
	25	2,61	2,96	3,67	4,80	6,02	8,19	9,96
40	35	2,17	2,39	2,82	3,39	3,91	4,57	5,49
	30	2,47	2,76	3,34	4,17	4,96	6,09	7,79

Znormalizowana moc cieplna grzejników określana jest wg EN 442 dla następujących wartości:

- temperatura na zasilaniu $T_V = 75^\circ\text{C}$
- temperatura na powrocie $T_R = 65^\circ\text{C}$
- temperatura powietrza w pomieszczeniu $T_i = 20^\circ\text{C}$

Dlatego dla naszych grzejników należy najpierw obliczyć z „Danych technicznych grzejników” (patrz str. 1.1-10) moc cieplną przy parametrach 75/65/20°C. Następnie, w przypadku odmiennych temperatur czynnika i powietrza, można obliczyć w przybliżeniu moc cieplną przy pomocy współczynnika korekcyjnego f z powyższej tabeli. Dla naszych grzejników łazienkowych można posłużyć się bezpośrednio podawaną wartością mocy przy 75/65°C.

Obowiązuje: $\dot{Q}_n = \dot{Q} \times f$

Przykład:

Zapotrzebowanie ciepła dla pomieszczenia wynosi wg DIN 4701:

$\dot{Q} = 1200 \text{ W}$

Dane projektowe:

- temperatura na zasilaniu $T_V = 60^\circ\text{C}$
- temperatura na powrocie $T_R = 45^\circ\text{C}$
- temperatura powietrza w pomieszczeniu $T_i = 22^\circ\text{C}$

Współczynnik przeliczeniowy wg tabeli wynosi $f = 1,93$

$\dot{Q}_n = \dot{Q} \times f = 1200 \text{ W} \times 1,93 = 2316 \text{ W}$

Należy przyjąć grzejnik o znormalizowanej mocy cieplnej (75/65/20°C) co najmniej $\dot{Q}_n = 2316 \text{ W}$.

Grzejniki płytowe, typ VK Plan z przyłączem dolnym z prawej lub lewej strony lub bocznym

Dane techniczne

[Przejdź do spisu treści](#)

1.3

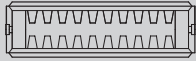
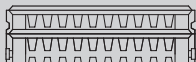
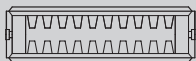
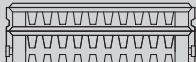

Wysokość konstrukcyjna 300 mm Typ	długość konstrukcyjna mm	nr zam.	Moc cieplna [W] przy temperaturach systemowych T_v/T_R [°C]										
			75/65			70/55						55/45	
			20	15	18	i temperaturze pomieszczenia [°C]			15	18	20	22	24
 głębokość konstrukcyjna 106 mm	1000	7710111	901	844	778	734	691	648	575	514	474	434	396
	1200	7710112	1081	1013	933	881	829	778	690	617	569	521	475
	1400	7710113	1261	1182	1089	1028	967	908	805	719	663	608	554
	1600	7710114	1441	1351	1245	1175	1106	1037	920	822	758	695	633
	1800	7710115	1621	1520	1400	1322	1244	1167	1035	925	853	782	712
	2000	7710116	1801	1689	1556	1468	1382	1297	1150	1028	948	869	792
 głębokość konstrukcyjna 166 mm	1000	7710164	1240	1163	1071	1011	951	892	791	707	652	597	544
	1200	7710432	1488	1395	1285	1213	1141	1071	950	848	782	717	653
	1400	7710167	1736	1628	1499	1415	1331	1249	1108	990	912	836	762
	1600	7710169	1984	1860	1713	1617	1522	1428	1266	1131	1043	956	871
	1800	7710170	2232	2093	1928	1819	1712	1606	1424	1272	1173	1075	979
	2000	7710171	2481	2325	2142	2021	1902	1784	1583	1414	1303	1195	1088
Wysokość konstrukcyjna 400 mm Typ	długość konstrukcyjna mm	nr zam.	Moc cieplna [W] przy temperaturach systemowych T_v/T_R [°C]										
			75/65			70/55						55/45	
			20	15	18	i temperaturze pomieszczenia [°C]			15	18	20	22	24
 głębokość konstrukcyjna 106 mm	400	7710117	455	427	393	371	349	327	290	259	239	219	199
	500	7710118	569	533	491	463	436	409	363	324	299	274	249
	600	7710119	683	640	589	556	523	491	435	389	358	328	299
	700	7710120	797	747	688	649	611	573	508	454	418	383	349
	800	7710121	910	853	786	742	698	655	580	518	478	438	399
	900	7710122	1024	960	884	834	785	736	653	583	538	493	449
	1000	7710123	1138	1067	982	927	872	818	726	648	597	547	499
	1200	7710124	1366	1280	1179	1112	1047	982	871	777	717	657	598
	1400	7710125	1593	1493	1375	1298	1221	1146	1016	907	836	766	698
	1600	7710126	1821	1707	1572	1483	1396	1309	1161	1037	956	876	798
	1800	7710127	2049	1920	1768	1669	1570	1473	1306	1166	1075	985	897
 głębokość konstrukcyjna 166 mm	600	7710172	949	889	818	772	726	681	603	539	496	455	414
	800	7710173	1265	1185	1091	1029	968	908	805	718	662	606	552
	1000	7710174	1581	1482	1364	1287	1210	1135	1006	898	827	758	690
	1200	7710175	1898	1778	1637	1544	1452	1362	1207	1077	992	909	828
	1400	7710176	2214	2074	1910	1801	1694	1589	1408	1257	1158	1061	965
	1600	7710177	2530	2371	2182	2059	1937	1816	1609	1436	1323	1212	1103
	1800	7710178	2847	2667	2455	2316	2179	2043	1810	1616	1489	1364	1241
	2000	7710179	3163	2964	2728	2573	2421	2270	2011	1795	1654	1515	1379

Grzejniki płytowe, typ VK Plan z przyłączem dolnym z prawej lub lewej strony lub bocznym

Dane techniczne

[Przejdź do spisu treści](#)

1.3



Wysokość konstrukcyjna 500 mm Typ	dług. konstr. mm	nr zam.	Moc cieplna [W] przy temperaturach systemowych T_V/T_R [°C]										
			75/65			70/55			55/45				
			i temperaturze pomieszczenia [°C]										
			20	15	18	20	22	24	15	18	20	22	24
 głębokość konstrukcyjna 106 mm	400	7710045	345	325	301	285	269	254	227	204	189	175	160
	500	7710046	431	406	376	356	337	317	284	255	237	218	200
	600	7710047	518	487	451	428	404	381	340	306	284	262	240
	700	7710048	604	568	527	499	471	444	397	357	331	306	280
	800	7710049	690	650	602	570	539	508	454	408	379	349	320
	900	7710050	776	731	677	641	606	571	511	460	426	393	360
	1000	7710051	863	812	752	713	673	635	567	511	473	436	400
	1200	7710052	1035	975	903	855	808	761	681	613	568	524	480
	1400	7710053	1208	1137	1053	998	943	888	794	715	663	611	560
	1600	7710054	1380	1299	1204	1140	1077	1015	908	817	757	698	640
	1800	7710055	1553	1462	1354	1283	1212	1142	1021	919	852	786	720
2000	7710056	1725	1624	1504	1425	1347	1269	1135	1021	947	873	800	
 głębokość konstrukcyjna 76 mm	400	7710080	403	378	349	330	311	292	259	232	214	197	180
	500	7710081	504	473	436	412	388	365	324	290	268	246	224
	600	7710082	605	568	524	495	466	438	389	348	321	295	269
	700	7710083	706	662	611	577	544	511	454	406	375	344	314
	800	7710084	807	757	698	660	621	584	519	464	429	394	359
	900	7710085	907	852	786	742	699	657	584	522	482	443	404
	1000	7710086	1008	946	873	825	777	730	648	580	536	492	449
	1200	7710087	1210	1135	1047	989	932	876	778	696	643	590	539
	1400	7710088	1412	1325	1222	1154	1087	1021	908	812	750	689	628
	1600	7710089	1613	1514	1397	1319	1243	1167	1037	929	857	787	718
	1800	7710090	1815	1703	1571	1484	1398	1313	1167	1045	964	885	808
2000	7710009	2016	1892	1746	1649	1554	1459	1297	1161	1072	984	898	
 głębokość konstrukcyjna 106 mm	400	7710129	546	511	471	444	418	392	347	310	286	262	238
	500	7710130	682	639	589	555	522	490	434	388	357	327	298
	600	7710131	819	767	706	666	627	588	521	465	429	393	357
	700	7710132	955	895	824	777	731	686	608	543	500	458	417
	800	7710133	1092	1023	942	888	836	784	695	620	571	524	477
	900	7710134	1228	1151	1059	999	940	882	781	698	643	589	536
	1000	7710135	1364	1279	1177	1110	1045	980	868	775	714	654	596
	1200	7710136	1637	1534	1413	1333	1254	1176	1042	930	857	785	715
	1400	7710137	1910	1790	1648	1555	1463	1372	1216	1085	1000	916	834
	1600	7710138	2183	2046	1883	1777	1672	1568	1389	1240	1143	1047	953
	1800	7710139	2456	2301	2119	1999	1880	1764	1563	1395	1286	1178	1072
2000	7710140	2729	2557	2354	2221	2089	1960	1737	1550	1428	1309	1192	

Grzejniki płytowe, typ VK Plan z przyłączem dolnym z prawej lub lewej strony lub bocznym

Dane techniczne

[Przejdź do spisu treści](#)

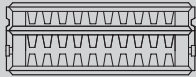
1.3

Wysokość konstrukcyjna 500 mm Typ	dług. konstr. mm	nr zam.	Moc cieplna [W] przy temperaturach systemowych T_V/T_R [°C]										
			75/65			70/55			55/45				
			i temperaturze pomieszczenia [°C]										
			20	15	18	20	22	24	15	18	20	22	24
 głębokość konstrukcyjna 166 mm	500	7710180	950	890	819	772	726	680	602	537	495	453	412
	600	7710181	1140	1068	983	927	871	817	723	645	594	543	494
	700	7710182	1331	1246	1146	1081	1016	953	843	752	693	634	577
	800	7710183	1521	1424	1310	1235	1162	1089	964	860	791	725	659
	900	7710184	1711	1602	1474	1390	1307	1225	1084	967	890	815	742
	1000	7710185	1901	1780	1638	1544	1452	1361	1205	1074	989	906	824
	1200	7710186	2281	2136	1965	1853	1742	1633	1446	1289	1187	1087	989
	1400	7710187	2661	2492	2293	2162	2033	1905	1687	1504	1385	1268	1153
	1600	7710188	3041	2848	2620	2471	2323	2177	1928	1719	1583	1449	1318
	1800	7710189	3421	3204	2948	2780	2613	2450	2169	1934	1781	1630	1483
Wysokość konstrukcyjna 600 mm Typ	dług. konstr. mm	nr zam.	Moc cieplna [W] przy temperaturach systemowych T_V/T_R [°C]										
			75/65			70/55			55/45				
			i temperaturze pomieszczenia [°C]										
			20	15	18	20	22	24	15	18	20	22	24
 głębokość konstrukcyjna 106 mm	400	7710057	401	378	350	332	313	295	264	238	220	203	186
	500	7710058	502	472	438	415	392	369	330	297	276	254	233
	600	7710059	602	567	525	498	470	443	396	357	331	305	280
	700	7710060	702	661	613	581	549	517	462	416	386	356	326
	800	7710062	803	756	700	663	627	591	528	476	441	407	373
	900	7710063	903	850	788	746	705	665	594	535	496	457	419
	1000	7710064	1004	945	875	829	784	738	660	594	551	508	466
	1200	7710067	1204	1134	1050	995	940	886	792	713	661	610	559
	1400	7710069	1405	1323	1225	1161	1097	1034	924	832	772	712	652
	1600	7710070	1606	1512	1400	1327	1254	1182	1057	951	882	813	745
	1800	7710071	1806	1701	1575	1493	1411	1329	1189	1070	992	915	839
	2000	7710072	2007	1890	1751	1659	1567	1477	1321	1189	1102	1016	932
	 głębokość konstrukcyjna 76 mm	400	7710092	484	453	417	394	370	347	308	274	253	232
500		7710093	605	567	522	492	463	434	384	343	316	290	264
600		7710094	726	680	626	590	555	521	461	412	379	347	316
700		7710095	847	793	730	689	648	608	538	480	443	405	369
800		7710096	968	907	835	787	740	694	615	549	506	463	422
900		7710097	1089	1020	939	886	833	781	692	618	569	521	474
1000		7710098	1210	1133	1043	984	926	868	769	686	632	579	527
1200		7710099	1452	1360	1252	1181	1111	1041	923	823	759	695	633
1400		7710100	1693	1587	1460	1378	1296	1215	1076	961	885	811	738
1600		7710101	1935	1813	1669	1574	1481	1389	1230	1098	1012	927	843
1800		7710102	2177	2040	1878	1771	1666	1562	1384	1235	1138	1042	949
2000		7710103	2419	2267	2086	1968	1851	1736	1538	1372	1264	1158	1054

Grzejniki płytowe, typ VK Plan z przyłączem dolnym z prawej lub lewej strony lub bocznym

Dane techniczne

[Przejdź do spisu treści](#)

1.3

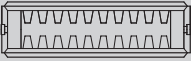
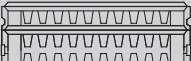



Wysokość konstrukcyjna 600 mm Typ	dług. konstr. mm	nr zam.	Moc cieplna [W] przy temperaturach systemowych T_V/T_R [°C]										
			75/65			70/55			55/45				
			i temperaturze pomieszczenia [°C]										
			20	15	18	20	22	24	15	18	20	22	24
 głębokość konstrukcyjna 106 mm	400	7710141	633	593	546	515	484	454	402	359	330	303	275
	500	7710142	791	741	682	643	605	567	503	448	413	378	344
	600	7710143	949	889	819	772	726	681	603	538	496	454	413
	700	7710144	1108	1038	955	901	847	794	704	628	578	530	482
	800	7710145	1266	1186	1091	1029	968	908	804	718	661	605	551
	900	7710146	1424	1334	1228	1158	1089	1021	905	807	744	681	620
	1000	7710147	1582	1482	1364	1287	1210	1135	1005	897	826	757	689
	1200	7710148	1899	1779	1637	1544	1452	1362	1206	1076	991	908	826
	1400	7710149	2215	2075	1910	1802	1694	1589	1407	1256	1157	1059	964
	1600	7710150	2532	2372	2183	2059	1936	1816	1608	1435	1322	1211	1102
	1800	7710151	2848	2668	2456	2316	2179	2043	1809	1614	1487	1362	1240
2000	7710152	3165	2965	2729	2574	2421	2270	2010	1794	1652	1514	1377	
 głębokość konstrukcyjna 166 mm	500	7710190	1100	1030	947	893	839	786	695	619	570	522	474
	600	7710191	1320	1236	1136	1071	1007	943	834	743	684	626	569
	700	7710192	1541	1442	1326	1250	1174	1100	973	867	798	730	664
	800	7710193	1761	1648	1515	1428	1342	1258	1112	991	912	835	759
	900	7710194	1981	1854	1705	1607	1510	1415	1251	1115	1026	939	853
	1000	7710195	2201	2060	1894	1785	1678	1572	1390	1239	1140	1043	948
	1200	7710196	2641	2472	2273	2142	2013	1886	1668	1487	1368	1252	1138
	1400	7710197	3081	2884	2652	2499	2349	2201	1947	1734	1596	1460	1328
	1600	7710198	3521	3296	3031	2856	2685	2515	2225	1982	1824	1669	1517
	1800	7710199	3961	3708	3409	3213	3020	2829	2503	2230	2052	1878	1707

Grzejniki płytowe, typ VK Plan z przyłączem dolnym z prawej lub lewej strony lub bocznym

Dane techniczne

[Przejdź do spisu treści](#)

1.3

Wysokość konstrukcyjna 900 mm Typ	dług. konstr. mm	nr zam.	Moc cieplna [W] przy temperaturach systemowych T_v/T_R [°C]										
			75/65			70/55			55/45				
			i temperaturze pomieszczenia [°C]										
			20	15	18	20	22	24	15	18	20	22	24
 głębokość konstrukcyjna 106 mm	400	7710073	559	526	487	461	435	409	365	328	304	280	256
	500	7710074	699	657	608	576	543	512	457	410	380	350	320
	600	7710075	839	789	730	691	652	614	548	492	456	420	384
	700	7710076	979	920	851	806	761	716	639	574	532	490	448
	800	7710077	1118	1052	973	921	870	819	730	656	608	560	512
	900	7710078	1258	1183	1095	1036	978	921	822	738	684	630	576
	1000	7710079	1398	1315	1216	1151	1087	1023	913	820	760	699	640
 głębokość konstrukcyjna 76 mm	400	7710104	636	598	554	524	495	466	416	374	346	319	292
	500	7710105	795	748	692	655	619	582	520	468	433	399	365
	600	7710106	954	897	830	786	742	699	624	561	520	479	438
	700	7710107	1113	1047	969	917	866	815	728	655	606	558	511
	800	7710108	1272	1196	1107	1048	990	932	832	748	693	638	584
	900	7710109	1431	1346	1245	1179	1114	1048	936	842	779	718	657
	1000	7710110	1589	1495	1384	1310	1237	1165	1040	935	866	798	730
 głębokość konstrukcyjna 106 mm	400	7710153	880	823	757	713	670	627	554	494	454	415	377
	500	7710154	1100	1029	946	891	837	784	693	617	568	519	472
	600	7710155	1320	1235	1135	1069	1005	941	832	741	681	623	566
	700	7710156	1540	1441	1324	1247	1172	1098	970	864	795	727	660
	800	7710157	1759	1646	1513	1426	1339	1254	1109	987	908	831	755
	900	7710158	1979	1852	1702	1604	1507	1411	1247	1111	1022	934	849
	1000	7710159	2199	2058	1891	1782	1674	1568	1386	1234	1135	1038	943
	1200	7710162	2639	2470	2270	2138	2009	1882	1663	1481	1362	1246	1132
	1400	7710163	3079	2881	2648	2495	2344	2195	1940	1728	1589	1454	1321
 głębokość konstrukcyjna 166 mm	400	7710200	1200	1122	1030	970	911	852	752	669	614	561	509
	500	7710201	1500	1403	1288	1212	1138	1065	940	836	768	702	637
	600	7710202	1800	1683	1545	1455	1366	1278	1128	1003	922	842	764
	700	7710203	2101	1964	1803	1697	1593	1491	1316	1170	1075	982	891
	800	7710204	2401	2244	2060	1940	1821	1704	1504	1337	1229	1122	1019
	900	7710205	2701	2525	2318	2182	2049	1917	1692	1504	1382	1263	1146
	1000	7710206	3001	2806	2576	2425	2276	2130	1880	1672	1536	1403	1273

Grzejniki płytowe, typ VK Plan z przyłączem dolnym z prawej strony lub bocznym

Dane techniczne

[Przejdź do spisu treści](#)

1.3

Dane techniczne		
Warianty przyłączenia	Przyłącze dolne z prawej strony	Przyłącze dolne z lewej strony
Zintegrowany wariant przyłączenia VK zasilanie/powrót od dołu, z prawej lub lewej strony.	<p>Wkładka zaworowa i głowica termostatyczna</p> <p>korek zaślepiający</p> <p>Zasilanie/powrót z podwójnym kurkiem kulowym</p>	<p>Wkładka zaworowa i głowica termostatyczna</p> <p>korek zaślepiający</p> <p>Powrót/zasilanie z podwójnym kurkiem kulowym</p>
Konwencjonalny wariant przyłączenia K zasilanie/powrót przeciwległe, z prawej lub lewej strony.	<p>Zasilanie z zaworem kątowym lub przelotowym i głowicą termostatyczną</p> <p>korek zaślepiający</p> <p>2 korki zaślepiające</p>	<p>Zasilanie z zaworem kątowym lub przelotowym i głowicą termostatyczną</p> <p>korek zaślepiający</p> <p>2 korki zaślepiające</p>
Konwencjonalny wariant przyłączenia K zasilanie/powrót po jednej stronie, z prawej lub lewej strony	<p>Zasilanie z zaworem kątowym lub przelotowym i głowicą termostatyczną</p> <p>Powrót ze śrubunkiem kątowym lub przelotowym</p> <p>2 korki zaślepiające</p>	<p>korek odpowietrzający</p> <p>korek zaślepiający</p> <p>2 korki zaślepiające</p>

Grzejniki płytowe, typ VK Plan z przyłączem dolnym z prawej strony lub bocznym

Dane techniczne

[Przejdź do spisu treści](#)

1.3

Wymiary przyłączy grzejników

Grzejnik	Głębokość konstrukcyjna [mm]	Odstęp króćców przyłączy od ściany [mm]	
Typ 20	106	80	
Typ 21	76	65	
Typ 22	106	80	
Typ 33	166	80	

Grzejniki płytowe, typ VK Plan z przyłączem dolnym z lewej strony lub bocznym

Dane techniczne

[Przejdź do spisu treści](#)

1.3

Wymiary przyłączy grzejników			
Grzejnik	Głębokość konstrukcyjna [mm]	Odstęp króćców przyłączy od ściany [mm]	
Typ 20	106	80	<p>Ściana</p> <p>Głębokość konstr. = 106</p>
Typ 21	76	65	<p>Ściana</p> <p>Głębokość konstr. = 76</p>
Typ 22	106	80	<p>Ściana</p> <p>Głębokość konstr. = 106</p>
Typ 33	166	80	<p>Ściana</p> <p>Głębokość konstr. = 166</p>

Przejdź do spisu treści

1.4



Nowość!

Grzejniki uniwersalne typu 10, 20 i 30 z przyłączem dolnym lub bocznym

Grzejniki uniwersalne umożliwiają estetyczne podłączenie dolne lub boczne do instalacji grzewczej, a regulowane sprężynowe wieszaki sprawią, że montaż przebiegnie szybko i bezbłędnie.

Grzejnik typ VK/K dostępny w 3 typach, jedno-, dwu- i trzy płytowy, w wysokościach: 500, 600 i 900 mm

Z możliwością obrócenia i przyłączenia do wyboru z lewej lub prawej strony

Grzejnik nie posiada radiatorów, osłon bocznych oraz pokrywy górnej grzejnika, co pozwala na jego zastosowanie w obiektach min. służby zdrowia i gastronomicznych.

Wytlócone logo na osłonie bocznej grzejnika

Temperatury robocze do maks. 110°C
Nadciśnienie robocze do 10 bar

- Idealne dla obiektów o podwyższonym rygorze sanitarnym.
- 10 lat gwarancji producenta.
- Wysokiej jakości, trwała powłoka lakiernicza w kolorze białym.
- Brak osłon bocznych i pokrywy górnej.
- Różne warianty przyłączeniowe VK i K
- Proste w obsłudze oraz łatwe do utrzymania w czystości, co stanowi dodatkową zaletę szczególnie dla osób wrażliwych na alergię.
- Obracalna konstrukcja umożliwia podłączenie tego samego grzejnika we wszystkich wariantach zasilania z lewej lub z prawej strony.
- Normy i certyfikaty:
 - parametry techniczne określone i sprawdzone wg EN 442,
 - kolor RAL 9016.

Uwaga!



W zakresie grzejnika znajdują się: kołki mocujące, korki zaślepiające oraz odpowietrznik

Ceny grzejników VK/K nie zawierają zawiesi oraz wkładki zaworowej, które należy zamówić osobno.

Grzejniki higieniczne, typ VK/K z przyłączem dolnym lub bocznym

[Przejdź do spisu treści](#)

1.4

Długość konstrukcyjna (mm)	Moc cieplna przy temp. system.	Typ 10 			Typ 20 		
		Głębokość konstr. 59 mm Wysokość konstr. (mm)			Głęb. konstr. 103 mm Wys. konstr. (mm)		
		500	600	900	500	600	900
400	70/55°C	7711984	7711992	7710007	7711955	7711963	7711976
	55/45°C	172	203	290	313	363	507
		110	130	185	208	240	334
		212,-	233,-	258,-	272,-	289,-	407,-
500	70/55°C	7711985	7711993	7710009	7711956	7711964	7711977
	55/45°C	215	254	362	391	453	634
		138	163	231	260	300	418
		219,-	246,-	270,-	290,-	310,-	451,-
600	70/55°C	7711986	7711994	7710010	7711957	7711965	7711978
	55/45°C	258	305	435	470	544	761
		166	195	277	312	360	501
		232,-	259,-	312,-	319,-	345,-	491,-
700	70/55°C	7711987	7711995	7710011	7711958	7711966	7711979
	55/45°C	301	355	507	548	635	888
		193	228	323	364	420	585
		252,-	288,-	344,-	354,-	381,-	542,-
800	70/55°C	7711988	7711996	7710012	7711959	7711967	7711980
	55/45°C	344	406	579	626	725	1014
		221	260	370	416	480	669
		274,-	310,-	377,-	385,-	416,-	585,-
900	70/55°C	7711989	7711997	7710013	7711960	7711968	7711981
	55/45°C	388	457	652	704	816	1141
		249	293	416	468	540	752
		289,-	319,-	405,-	419,-	462,-	642,-
1000	70/55°C	7711990	7711998	7710014	7711961	7711969	7711982
	55/45°C	431	508	724	783	907	1268
		276	326	462	520	600	836
		294,-	339,-	437,-	458,-	492,-	695,-
1100	70/55°C	7711991	7711999	7710015	7711962	7711970	7711983
	55/45°C	474	558	797	861	997	1395
		304	358	508	572	660	919
		310,-	354,-	470,-	489,-	536,-	756,-
1200	70/55°C	—	7710000	—	—	7711971	—
	55/45°C	—	609	—	—	1088	—
		—	391	—	—	720	—
		—	376,-	—	—	571,-	—
1400	70/55°C	—	7710003	—	—	7711972	—
	55/45°C	—	711	—	—	1269	—
		—	456	—	—	840	—
		—	416,-	—	—	653,-	—
1600	70/55°C	—	7710004	—	—	7711973	—
	55/45°C	—	812	—	—	1450	—
		—	521	—	—	960	—
		—	462,-	—	—	736,-	—
1800	70/55°C	—	7710005	—	—	7711974	—
	55/45°C	—	914	—	—	1632	—
		—	586	—	—	1080	—
		—	513,-	—	—	808,-	—
2000	70/55°C	—	7710006	—	—	7711975	—
	55/45°C	—	1015	—	—	1813	—
		—	651	—	—	1200	—
		—	556,-	—	—	883,-	—

Uwaga! W zakresie grzejnika znajdują się: kołki mocujące, korki zaślepiające oraz odpowietrznik
Ceny grzejników nie zawierają zawiesi oraz wkładki zaworowej, które należy zamówić osobno.

Grzejniki higieniczne, typ VK/K z przyłączem dolnym lub bocznym

[Przejdź do spisu treści](#)

1.4

Typ 30 	Głębokość konstrukcyjna 163 mm Wysokość konstrukcyjna (mm)			Długość konstrukcyjna (mm)	Gr.mat. V
	500	600	900		
7710016 422 270 374,-	7710024 497 327 405,-	7710037 652 394 571,-		400	nr zam. W W PLN
7710017 527 338 395,-	7710025 621 409 431,-	7710038 815 492 602,-		500	nr zam. W W PLN
7710018 632 406 458,-	7710026 745 491 486,-	7710039 979 591 681,-		600	nr zam. W W PLN
7710019 738 473 492,-	7710027 869 573 535,-	7710040 1142 689 765,-		700	nr zam. W W PLN
7710020 843 541 538,-	7710028 994 655 583,-	7710041 1305 787 830,-		800	nr zam. W W PLN
7710021 949 609 591,-	7710029 1118 737 640,-	7710042 1468 886 918,-		900	nr zam. W W PLN
7710022 1054 676 653,-	7710030 1242 819 693,-	7710043 1631 984 986,-		1000	nr zam. W W PLN
7710023 1159 744 695,-	7710031 1366 900 752,-	7710044 1794 1083 1077,-		1100	nr zam. W W PLN
—	7710032 1490 982 808,-	—		1200	nr zam. W W PLN
—	7710033 1739 1146 921,-	—		1400	nr zam. W W PLN
—	7710034 1987 1310 1035,-	—		1600	nr zam. W W PLN
—	7710035 2236 1473 1160,-	—		1800	nr zam. W W PLN
—	7710036 2484 1637 1259,-	—		2000	nr zam. W W PLN

Wskazówka!



Moc cieplną podano dla zadanej temperatury pomieszczenia 20°C. Obliczenia dla innych temperatur pomieszczeń patrz str. 1.4-7.

Grzejniki higieniczne, typ VK/K z przyłączem dolnym lub bocznym

Zestawy montażowe

[Przejdź do spisu treści](#)

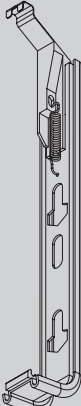
1.4

Zawiesia	Wysokość konstrukcyjna grzejnika (mm)			Gr. mat. V
	500	600	900	
<p>Wieszak sprężysty typ 10</p> <p>Ilość potrzebnych wieszaków do montażu grzejników o długości konstrukcyjnej:</p> <ul style="list-style-type: none"> ■ od 400 do 1600 mm: 2 szt., ■ od 1800 do 2400 mm: 3 szt., <p>Zawiesie nie jest zawarte w cenie grzejnika i należy domówić je oddzielnie!</p> 	<p>7710608 19,-</p>	<p>7710609 19,-</p>	<p>7710610 28,-</p>	nr zam. PLN
<p>Wieszak sprężysty typ 20 i 30</p> <p>Ilość potrzebnych wieszaków do montażu grzejników o długości konstrukcyjnej:</p> <ul style="list-style-type: none"> ■ od 400 do 1600 mm: 2 szt., ■ od 1800 do 2400 mm: 3 szt., <p>Zawiesie nie jest zawarte w cenie grzejnika i należy domówić je oddzielnie!</p> 	<p>7710611 19,-</p>	<p>7710612 19,-</p>	<p>7710613 28,-</p>	nr zam. PLN
<p>Wkładka zaworowa G 1/2"</p> <ul style="list-style-type: none"> ■ dla przyłączenia termostatu M 30 x 1,5 ■ z nastawą wstępną ■ jednostka dostawy 1 szt.  <p><i>Do każdego grzejnika typu VK należy zamówić 1 szt.</i></p>	<p>7710367 30,-</p>			nr zam. PLN

Wskazówka!

Korki, odpowietrznik i kołki montażowe, znajdują się w zakresie dostawy grzejnika!

Dane techniczne grzejników uniwersalnych patrz Cennik Vitoset

Grzejniki higieniczne, typ VK/K z przyłączem dolnym lub bocznym

Dane techniczne

[Przejdź do spisu treści](#)

1.4

Dane techniczne grzejników (odniesione do długości konstrukcyjnej 1000 mm)									
Wysokość konstrukcyjna	500			600			900		
Typ	10	20	30	10	20	30	10	20	30
Moc cieplna (W) przy temp. systemowej 75/65/20 °C	530	947	1297	625	1099	1509	893	1540	2064
Moc cieplna (W) przy temp. systemowej 70/55/20 °C	431	783	1054	508	907	1242	724	1268	1631
Moc cieplna (W) przy temp. systemowej 55/45/20 °C	276	520	676	326	600	819	462	836	984
Ciężar (kg)	11,8	21,2	31,3	13,0	25,2	37,2	20,4	36,0	53,1
Pojemność wodna (litry)	2,5	5	7,5	3	6	9	4,5	9	13,5
Wykładnik n	1,27	1,17	1,27	1,28	1,19	1,20	1,29	1,20	1,45

Współczynniki korekcyjne dla uproszczonego doboru grzejników								
Temperatura na zasilaniu T_V [°C]	Temperatura na powrocie T_R [°C]	Temperatura w pomieszczeniu T_i [°C]						
		10	12	15	18	20	22	24
100	90	0,50	0,52	0,54	0,57	0,59	0,61	0,63
	80	0,54	0,56	0,59	0,62	0,65	0,67	0,70
	70	0,60	0,62	0,66	0,70	0,72	0,76	0,79
95	80	0,57	0,59	0,62	0,65	0,68	0,70	0,73
	70	0,63	0,65	0,68	0,73	0,76	0,79	0,83
	60	0,70	0,72	0,77	0,83	0,87	0,91	0,96
	50	0,79	0,83	0,89	0,96	1,02	1,08	1,15
90	85	0,57	0,58	0,61	0,65	0,68	0,70	0,73
	80	0,59	0,61	0,65	0,69	0,71	0,74	0,77
	75	0,61	0,64	0,68	0,72	0,75	0,78	0,81
	70	0,65	0,67	0,71	0,76	0,79	0,83	0,87
	65	0,68	0,71	0,76	0,81	0,85	0,89	0,93
	60	0,72	0,76	0,81	0,87	0,91	0,96	1,01
	55	0,77	0,81	0,87	0,93	0,98	1,04	1,10
	50	0,83	0,87	0,93	1,01	1,07	1,14	1,21
85	80	0,61	0,64	0,68	0,72	0,75	0,78	0,81
	75	0,65	0,67	0,71	0,76	0,79	0,83	0,86
	70	0,68	0,70	0,75	0,80	0,83	0,87	0,91
	65	0,71	0,74	0,79	0,84	0,88	0,93	0,98
	60	0,76	0,79	0,85	0,91	0,96	1,01	1,07
	55	0,81	0,85	0,91	0,98	1,04	1,10	1,16
80	75	0,68	0,70	0,75	0,80	0,83	0,87	0,91
	70	0,71	0,74	0,79	0,84	0,88	0,93	0,98
	65	0,75	0,78	0,83	0,89	0,94	0,98	1,04
	60	0,79	0,83	0,88	0,95	1,01	1,06	1,12
	55	0,85	0,89	0,96	1,04	1,10	1,16	1,24
	50	0,91	0,96	1,04	1,13	1,20	1,28	1,37
75	70	0,75	0,78	0,83	0,89	0,94	0,98	1,04
	65	0,79	0,83	0,88	0,94	1,00	1,06	1,11
	60	0,83	0,87	0,94	1,01	1,06	1,13	1,20
	55	0,88	0,93	1,00	1,09	1,16	1,23	1,31
	50	0,96	1,01	1,10	1,08	1,15	1,22	1,30

Grzejniki higieniczne, typ VK/K z przyłączem dolnym lub bocznym

Dane techniczne

[Przejdź do spisu treści](#)

1.4

Współczynniki korekcyjne dla uproszczonego doboru grzejników								
Temperatura na zasilaniu T_V [°C]	Temperatura na powrocie T_R [°C]	Temperatura w pomieszczeniu T_i [°C]						
		10	12	15	18	20	22	24
70	65	0,83	0,87	0,94	1,01	1,06	1,13	1,20
	60	0,88	0,93	1,00	1,08	1,14	1,21	1,29
	55	0,94	0,98	1,06	1,16	1,24	1,31	1,41
	50	1,00	1,06	1,16	1,27	1,35	1,46	1,57
	45	1,10	1,16	1,28	1,42	1,52	1,64	1,79
65	60	0,94	0,98	1,06	1,16	1,24	1,31	1,40
	55	1,00	1,06	1,14	1,25	1,33	1,43	1,53
	50	1,06	1,13	1,24	1,36	1,46	1,57	1,69
	45	1,16	1,23	1,35	1,50	1,63	1,76	1,92
	40	1,28	1,37	1,52	1,71	1,87	2,05	2,27
60	55	1,06	1,13	1,24	1,35	1,45	1,56	1,68
	50	1,14	1,21	1,33	1,47	1,59	1,72	1,86
	45	1,24	1,31	1,46	1,63	1,76	1,93	2,11
	40	1,35	1,46	1,63	1,84	2,02	2,22	2,47
55	50	1,24	1,31	1,45	1,61	1,75	1,90	2,07
	45	1,33	1,43	1,59	1,78	1,94	2,12	2,35
	40	1,46	1,57	1,76	2,02	2,22	2,46	2,76
	35	1,63	1,76	2,02	2,34	2,61	2,96	3,40
50	45	1,45	1,56	1,75	1,98	2,17	2,39	2,66
	40	1,59	1,72	1,94	2,23	2,47	2,76	3,13
	35	1,76	1,93	2,22	2,60	2,93	3,34	3,87
	30	2,02	2,22	2,61	3,17	3,67	4,35	5,34
45	40	1,75	1,90	2,17	2,52	2,82	3,18	3,64
	35	1,94	2,12	2,47	2,93	3,34	3,85	6,11
	30	2,22	2,46	2,93	3,59	4,21	5,06	6,32
	25	2,61	2,96	3,67	4,80	6,02	8,19	9,96
40	35	2,17	2,39	2,82	3,39	3,91	4,57	5,49
	30	2,47	2,76	3,34	4,17	4,96	6,09	7,79

Znormalizowana moc cieplna grzejników określana jest wg EN 442 dla następujących wartości:

- temperatura na zasilaniu $T_V = 75^\circ\text{C}$
- temperatura na powrocie $T_R = 65^\circ\text{C}$
- temperatura powietrza w pomieszczeniu $T_i = 20^\circ\text{C}$

Dlatego dla naszych grzejników należy najpierw obliczyć z „Danych technicznych grzejników” (patrz str. 1.1-10) moc cieplną przy parametrach 75/65/20°C. Następnie, w przypadku odmiennych temperatur czynnika i powietrza, można obliczyć w przybliżeniu moc cieplną przy pomocy współczynnika korekcyjnego f z powyższej tabeli. Dla naszych grzejników łazienkowych można posłużyć się bezpośrednio podawaną wartością mocy przy 75/65°C.

Obowiązuje: $\dot{Q}_n = \dot{Q} \times f$

Przykład:

Zapotrzebowanie ciepła dla pomieszczenia wynosi wg DIN 4701:

$\dot{Q} = 1200 \text{ W}$

Dane projektowe:

- temperatura na zasilaniu $T_V = 60^\circ\text{C}$
- temperatura na powrocie $T_R = 45^\circ\text{C}$
- temperatura powietrza w pomieszczeniu $T_i = 22^\circ\text{C}$

Współczynnik przeliczeniowy wg tabeli wynosi $f = 1,93$

$\dot{Q}_n = \dot{Q} \times f = 1200 \text{ W} \times 1,93 = 2316 \text{ W}$



Należy przyjąć grzejnik o znormalizowanej mocy cieplnej (75/65/20°C) co najmniej $\dot{Q}_n = 2316 \text{ W}$.

Grzejniki higieniczne, typ VK/K z przyłączem dolnym lub bocznym

Dane techniczne

[Przejdź do spisu treści](#)

1.4



Wysokość konstrukcyjna 500 mm Typ	dług. konstr. mm	nr zam.	Moc cieplna [W] przy temperaturach systemowych T_V/T_R [°C]										
			75/65			70/55			55/45				
			i temperaturze pomieszczenia [°C]										
			20	15	18	20	22	24	15	18	20	22	24
 głębokość konstrukcyjna 59 mm	400	7711984	212	198	183	172	162	152	134	120	110	101	92
	500	7711985	265	248	228	215	202	190	168	150	138	126	115
	600	7711986	318	298	274	258	243	228	202	180	166	152	138
	700	7711987	371	347	320	301	283	266	235	210	193	177	161
	800	7711988	424	397	365	344	324	304	269	240	221	202	184
	900	7711989	477	447	411	388	364	342	303	270	249	228	207
	1000	7711990	530	496	457	431	405	380	336	300	276	253	230
	1100	7711991	583	546	502	474	445	418	370	330	304	278	253
 głębokość konstrukcyjna 103 mm	400	7711955	379	357	330	313	296	279	249	224	208	192	176
	500	7711956	474	446	413	391	370	349	312	281	260	240	220
	600	7711957	568	535	496	470	444	418	374	337	312	288	264
	700	7711958	663	624	578	548	518	488	436	393	364	336	308
	800	7711959	758	714	661	626	592	558	499	449	416	384	352
	900	7711960	853	803	744	704	666	627	561	505	468	432	396
	1000	7711961	947	892	826	783	740	697	623	561	520	480	440
	1100	7711962	1042	981	909	861	814	767	686	617	572	528	484
 głębokość konstrukcyjna 163 mm	400	7710016	519	486	447	422	396	372	329	294	270	248	225
	500	7710017	648	607	559	527	496	465	412	367	338	310	282
	600	7710018	778	729	671	632	595	558	494	441	406	372	338
	700	7710019	908	850	782	738	694	650	576	514	473	434	394
	800	7710020	1037	972	894	843	793	743	658	587	541	495	451
	900	7710021	1167	1093	1006	949	892	836	741	661	609	557	507
	1000	7710022	1297	1214	1118	1054	991	929	823	734	676	619	564
	1100	7710023	1426	1336	1229	1159	1090	1022	905	808	744	681	620

Grzejniki higieniczne, typ VK/K z przyłączem dolnym lub bocznym

Dane techniczne

[Przejdź do spisu treści](#)

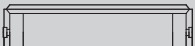
1.4



Wysokość konstrukcyjna 600 mm Typ	dług. konstr. mm	nr zam.	Moc cieplna [W] przy temperaturach systemowych T_V/T_R [°C]										
			75/65			70/55			55/45				
			i temperaturze pomieszczenia [°C]										
			20	15	18	20	22	24	15	18	20	22	24
 głębokość konstrukcyjna 59 mm	400	7711992	250	234	215	203	191	179	159	141	130	119	108
	500	7711993	312	293	269	254	239	224	198	177	163	149	136
	600	7711994	375	351	323	305	286	268	238	212	195	179	163
	700	7711995	437	410	377	355	334	313	277	247	228	209	190
	800	7711996	500	468	431	406	382	358	317	283	260	238	217
	900	7711997	562	527	484	457	430	403	357	318	293	268	244
	1000	7711998	625	585	538	508	477	447	396	353	326	298	271
	1100	7711999	687	644	592	558	525	492	436	389	358	328	298
	1200	7710000	749	702	646	609	573	537	476	424	391	358	325
	1400	7710003	874	819	754	711	668	626	555	495	456	417	380
	1600	7710004	999	936	861	812	764	716	634	566	521	477	434
	1800	7710005	1124	1053	969	914	859	805	713	636	586	537	488
2000	7710006	1249	1170	1077	1015	955	895	793	707	651	596	542	
 głębokość konstrukcyjna 103 mm	400	7710024	440	414	383	363	342	323	288	259	240	221	202
	500	7710025	550	517	479	453	428	403	360	324	300	276	253
	600	7710026	660	621	574	544	514	484	432	388	360	332	304
	700	7710027	769	724	670	635	599	564	504	453	420	387	354
	800	7710028	879	827	766	725	685	645	576	518	480	442	405
	900	7710029	989	931	862	816	771	726	648	583	540	497	456
	1000	7710030	1099	1034	957	907	856	806	720	647	600	553	506
	1100	7710031	1209	1138	1053	997	942	887	792	712	660	608	557
	1200	7710032	1319	1241	1149	1088	1027	968	864	777	720	663	607
	1400	7710033	1539	1448	1340	1269	1199	1129	1008	906	840	774	709
	1600	7710034	1759	1655	1532	1450	1370	1290	1152	1036	960	884	810
	1800	7710035	1979	1862	1723	1632	1541	1451	1296	1165	1080	995	911
2000	7710036	2198	2069	1915	1813	1712	1613	1440	1295	1200	1105	1012	
 głębokość konstrukcyjna 163 mm	400	7710024	603	568	525	497	469	441	394	354	327	301	276
	500	7710025	754	709	656	621	586	552	492	442	409	377	345
	600	7710026	905	851	787	745	703	662	591	531	491	452	414
	700	7710027	1056	993	919	869	821	772	689	619	573	528	483
	800	7710028	1207	1135	1050	994	938	883	788	707	655	603	552
	900	7710029	1358	1277	1181	1118	1055	993	886	796	737	678	621
	1000	7710030	1509	1419	1312	1242	1172	1103	984	884	819	754	690
	1100	7710031	1660	1561	1444	1366	1290	1214	1083	973	900	829	759
	1200	7710032	1810	1703	1575	1490	1407	1324	1181	1061	982	904	828
	1400	7710033	2112	1986	1837	1739	1641	1545	1378	1238	1146	1055	966
	1600	7710034	2414	2270	2100	1987	1876	1765	1575	1415	1310	1206	1104
	1800	7710035	2716	2554	2362	2236	2110	1986	1772	1592	1473	1357	1241
2000	7710036	3017	2838	2625	2484	2345	2207	1969	1769	1637	1507	1379	

Grzejniki higieniczne, typ VK/K z przyłączem dolnym lub bocznym

Dane techniczne

[Przejdź do spisu treści](#)

1.4

Wysokość konstrukcyjna 900 mm Typ	dług. konstr. mm	nr zam.	Moc cieplna [W] przy temperaturach systemowych T_V/T_R [°C]										
			75/65			70/55			55/45				
			i temperaturze pomieszczenia [°C]										
			20	15	18	20	22	24	15	18	20	22	24
 głębokość konstrukcyjna 59 mm	400	7710007	357	334	307	290	272	255	226	201	185	169	154
	500	7710009	447	418	384	362	340	319	282	251	231	211	192
	600	7710010	536	502	461	435	408	383	338	301	277	254	231
	700	7710011	625	585	538	507	476	446	395	352	323	296	269
	800	7710012	715	669	615	579	544	510	451	402	370	338	307
	900	7710013	804	752	692	652	613	574	507	452	416	380	346
	1000	7710014	893	836	769	724	681	638	564	502	462	423	384
	1100	7710015	982	920	845	797	749	701	620	552	508	465	423
 głębokość konstrukcyjna 103 mm	400	7710037	616	579	536	507	479	451	402	361	334	308	282
	500	7710038	770	724	670	634	598	563	503	451	418	385	352
	600	7710039	924	869	804	761	718	676	603	542	501	462	422
	700	7710040	1078	1014	938	888	838	789	704	632	585	539	493
	800	7710041	1232	1159	1072	1014	958	901	804	722	669	616	563
	900	7710042	1386	1304	1206	1141	1077	1014	905	813	752	692	634
	1000	7710043	1540	1449	1340	1268	1197	1126	1005	903	836	769	704
	1100	7710044	1694	1593	1474	1395	1317	1239	1106	993	919	846	775
 głębokość konstrukcyjna 163 mm	400	7710037	616	579	536	507	479	451	402	361	334	308	282
	500	7710038	770	724	670	634	598	563	503	451	418	385	352
	600	7710039	924	869	804	761	718	676	603	542	501	462	422
	700	7710040	1078	1014	938	888	838	789	704	632	585	539	493
	800	7710041	1232	1159	1072	1014	958	901	804	722	669	616	563
	900	7710042	1386	1304	1206	1141	1077	1014	905	813	752	692	634
	1000	7710043	1540	1449	1340	1268	1197	1126	1005	903	836	769	704
	1100	7710044	1694	1593	1474	1395	1317	1239	1106	993	919	846	775

Grzejniki higieniczne, typ VK/K z przyłączem dolnym lub bocznym

Dane techniczne

[Przejdź do spisu treści](#)

1.4

Dane techniczne Warianty przyłączenia	
<p>Zintegrowany wariant przyłączenia VK zasilanie/powrót od dołu, z prawej lub lewej strony (typ 10 zasilanie tylko z prawej strony – grzejnik nieobracalny)</p>	<p>Wkładka zaworowa i głowica termostatyczna</p> <p>korek odpowietrzający</p> <p>korek zaślepiający</p> <p>Zasilanie/powrót z podwójnym kurkiem kulowym</p> <p>Powrót/zasilanie z podwójnym kurkiem kulowym</p>
<p>Konwencjonalny wariant przyłączenia K zasilanie/powrót przeciwległe, z prawej lub lewej strony (typ 10 zasilanie tylko z prawej strony – grzejnik nieobracalny)</p>	<p>Zasilanie z zaworem kątowym lub przelotowym i głowicą termostatyczną</p> <p>korek zaślepiający</p> <p>2 korki zaślepiające</p> <p>Powrót ze śrubnikiem kątowym lub przelotowym</p> <p>Zasilanie z zaworem kątowym lub przelotowym i głowicą termostatyczną</p> <p>korek zaślepiający</p> <p>2 korki zaślepiające</p> <p>Powrót ze śrubnikiem kątowym lub przelotowym</p>
<p>Konwencjonalny wariant przyłączenia K zasilanie/powrót po jednej stronie, z prawej lub lewej strony (typ 10 zasilanie tylko z prawej strony – grzejnik nieobracalny)</p>	<p>Zasilanie z zaworem kątowym lub przelotowym i głowicą termostatyczną</p> <p>korek odpowietrzający</p> <p>korek zaślepiający</p> <p>2 korki zaślepiające</p> <p>Powrót ze śrubnikiem kątowym lub przelotowym</p> <p>Zasilanie z zaworem kątowym lub przelotowym i głowicą termostatyczną</p> <p>korek odpowietrzający</p> <p>korek zaślepiający</p> <p>2 korki zaślepiające</p> <p>Powrót ze śrubnikiem kątowym lub przelotowym</p>

Wskazówka!

Warianty przyłączenia obowiązują dla wszystkich typów grzejników oprócz typu 10 posiadających przyłącze dolne po prawej stronie.

[Przejdź do spisu treści](#)

Wymiary przyłączy grzejników

Grzejnik	Głębokość konstr. [mm]	Odstęp króćców przyłączy od ściany [mm]	
Typ 10	59	64	<p>Głębokość konstr. = 59</p>
Typ 20	86,5	80	<p>Głębokość konstr. = 103</p>
Typ 30	86,5	80	<p>Głębokość konstr. = 163</p>

[← Przejdź do spisu treści](#)

1.5

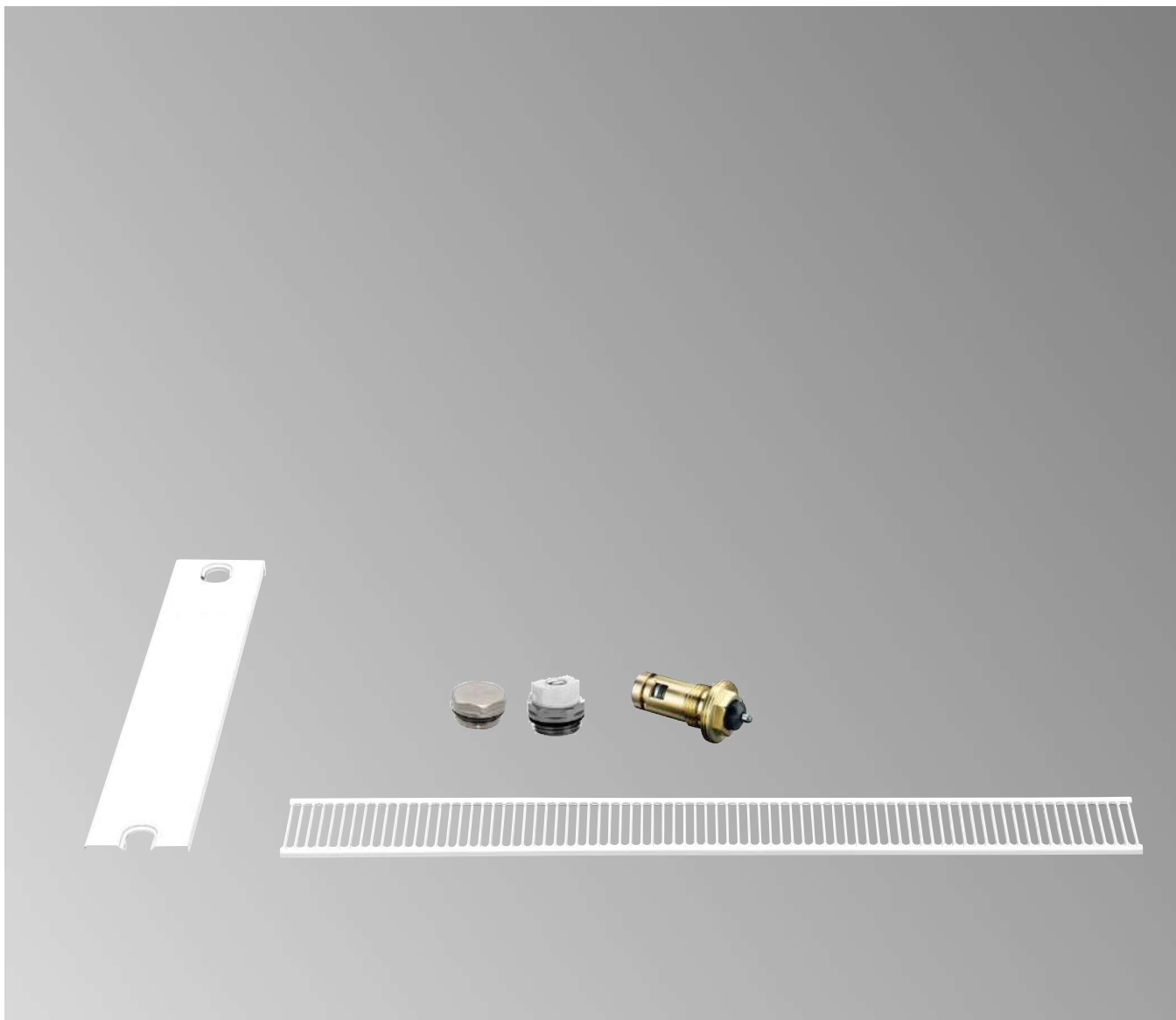

Wyposażenie dodatkowe grzejników płytowych

Szablon do wstępnego montażu

Szablon do wstępnego montażu ułatwiający wyprowadzenie zasilania i powrotu przy podłączeniu dolnym grzejnika

Adapter do wstępnego montażu

Wygodny w użyciu adapter do wstępnego montażu w folii zabezpieczający grzejnik przed uszkodzeniem grzejnika przy montażu i innych pracach budowlanych

Zestawy do montażu grzejnika

Kompletne zestawy składające się z kołków, będące alternatywą mocowania zamiast zestawu do szybkiego montażu

Wkładka zaworowa

Wkładka zaworowa R ½" dla przyłączenia termostatu M 30 x 1,5 z nastawą wstępną

Wspornik stojący

Wspornik stojący umożliwiający montaż grzejnika na stałej podbudowie

Grzejniki płytowe

Osprzęt grzejników

[Przejdź do spisu treści](#)

1.5

Osprzęt grzejników	Wysokość konstrukcyjna grzejnika (mm)					Gr. mat. V
	300	400	500	600	900	
Wkładka zaworowa G ½" ■ dla przyłączenia termostatu M 30 x 1,5 ■ z nastawą wstępną ■ jednostka dostawy 1 szt.	7710367 30,-					nr zam. PLN
Zestaw uzupełniający 4	7710370 19,-					nr zam. PLN
Zestaw uzupełniający 6	7710371 21,-					nr zam. PLN
Wspornik stojący uniwersalny ■ jednostka dostawy 1 szt. ■ dla typów 22-33 ■ rodzaj grzejnika: VK/K	7710369 146,-					nr zam. PLN



Wskazówka!

Korki, odpowietzniki i kołki montażowe, znajdują się w zakresie dostawy grzejnika!

Dane techniczne grzejników uniwersalnych patrz od str. 1.1-8

Produkt	Typ	30 / 33				Gr. mat. V
		11 / 21	20 / 22	lewa	prawa	
Pokrywa boczna 	■ wysokość konstrukcyjna 300 mm	7710417 10,50	7710422 10,50	7710427 10,50	7710738 10,50	nr zam. PLN
	■ wysokość konstrukcyjna 400 mm	7710418 13,50	7710423 13,50	7710428 13,50	7710739 13,50	nr zam. PLN
	■ wysokość konstrukcyjna 500 mm	7710419 17,-	7710424 17,-	7710429 17,-	7710740 17,-	nr zam. PLN
	■ wysokość konstrukcyjna 600 mm	7710420 19,50	7710425 19,50	7710430 19,50	7710741 19,50	nr zam. PLN
	■ wysokość konstrukcyjna 900 mm	7710421 29,-	7710426 29,-	7710431 29,-	7710742 29,-	nr zam. PLN

[Przejdź do spisu treści](#)

Produkt	dla grzejników płytowych typu			Gr.mat.V	
	21	20 / 22	30 / 33		
Pokrywa dla grzejników płytowych ■ blacha stalowa, lakierowana biało (RAL 9016) ■ dla wymiany pokryw uszkodzonych 	długość konstrukcyjna 400 mm	7710372 7,50	7710387 7,50	7710402 7,50	nr zam. PLN
	długość konstrukcyjna 500 mm	7710373 8,50	7710388 8,50	7710403 8,50	nr zam. PLN
	długość konstrukcyjna 600 mm	7710374 9,50	7710389 9,50	7710404 9,50	nr zam. PLN
	długość konstrukcyjna 700 mm	7710375 12,50	7710390 12,50	7710405 12,50	nr zam. PLN
	długość konstrukcyjna 800 mm	7710376 13,50	7710391 13,50	7710406 13,50	nr zam. PLN
	długość konstrukcyjna 900 mm	7710377 14,50	7710392 14,50	7710407 14,50	nr zam. PLN
	długość konstrukcyjna 1000 mm	7710378 17,-	7710393 17,-	7710408 17,-	nr zam. PLN
	długość konstrukcyjna 1100 mm	7710379 18,-	7710394 18,-	7710409 18,-	nr zam. PLN
	długość konstrukcyjna 1200 mm	7710380 19,-	7710395 19,-	7710410 19,-	nr zam. PLN
	długość konstrukcyjna 1400 mm	7710381 23,-	7710396 23,-	7710411 23,-	nr zam. PLN
	długość konstrukcyjna 1600 mm	7710382 25,50	7710397 25,50	7710412 25,50	nr zam. PLN
	długość konstrukcyjna 1800 mm	7710383 28,50	7710398 28,50	7710413 28,50	nr zam. PLN
	długość konstrukcyjna 2000 mm	7710384 35,-	7710614 32,-	7710615 32,-	nr zam. PLN
	długość konstrukcyjna 2200 mm	—	7710399 35,-	7710414 35,-	nr zam. PLN
	długość konstrukcyjna 2600 mm	—	7710400 40,-	7710415 40,-	nr zam. PLN
długość konstrukcyjna 3000 mm	—	7710401 46,50	7710416 46,50	nr zam. PLN	

Grzejniki płytowe

Osprzęt grzejników typu: Plan, M oraz VK/K

[Przejdź do spisu treści](#)

1.5 Montaż grzejników na wieszaku sprężystym

Szyny montażowe zamocować na ścianie kołkami, śrubami z załączonymi podkładkami zębatymi, uwzględnić odstępy minimalne i szyny montażowe wypoziomować przy użyciu poziomicy.

Ilość potrzebnych wieszaków do montażu grzejników o długości konstrukcyjnej:

- od 400 do 1600 mm: 2 szt.,
- od 1800 do 2400 mm: 3 szt.,
- od 2600 do 3000 mm: 4 szt.

Wieszaki sprężyste grzejniki: Plan, M, VK/K:

Typ 11

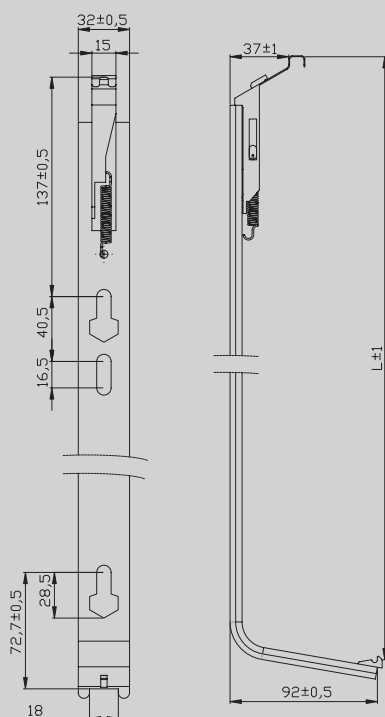

Typ 21, 20, 22, 33

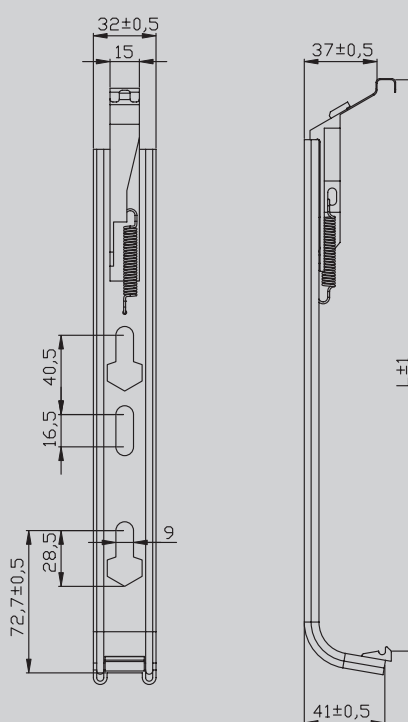

[Przejdź do spisu treści](#)

1.5

Montaż grzejników na wieszaku sprężystym

Szyny montażowe zamocować na ścianie kołkami, śrubami z załączonymi podkładkami zębatymi, uwzględnić odstępy minimalne i szyny montażowe wypoziomować przy użyciu poziomicy.

Ilość potrzebnych wieszaków do montażu grzejników o długości konstrukcyjnej:

- od 400 do 1600 mm: 2 szt.,
- od 1800 do 2400 mm: 3 szt.,
- od 2600 do 3000 mm: 4 szt.

Wieszaki sprężyste grzejniki: higieniczne VK/K

Typ 10

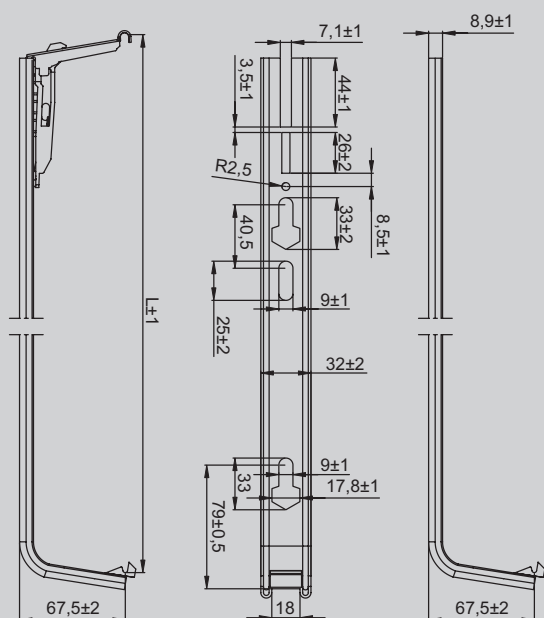

Typ 20 i 33

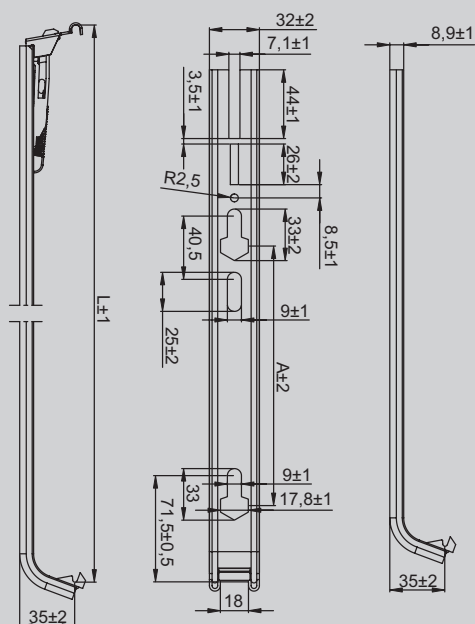

Grzejniki płytowe

Osprzęt grzejników

[Przejdź do spisu treści](#)

1.5

Montaż i wstępne ustawienie wkładki zaworowej R 1/2

Przy przyłączaniu zestawu zaworowego konieczne jest użycie wkładki zaworowej R 1/2" (nr zamówieniowy 9572 297).

Wstępnej nastawy dokonąć na pożądaną wartość wg wykresu spadku ciśnienia w funkcji przepływu kluczem płaskim 13.

Pożądana wartość nastawy musi wskazywać na znak odniesienia.

Nastawy pośrednie są niedozwolone.

Nastawa 6 odpowiada ustawieniu normalnemu (ustawienie fabryczne).

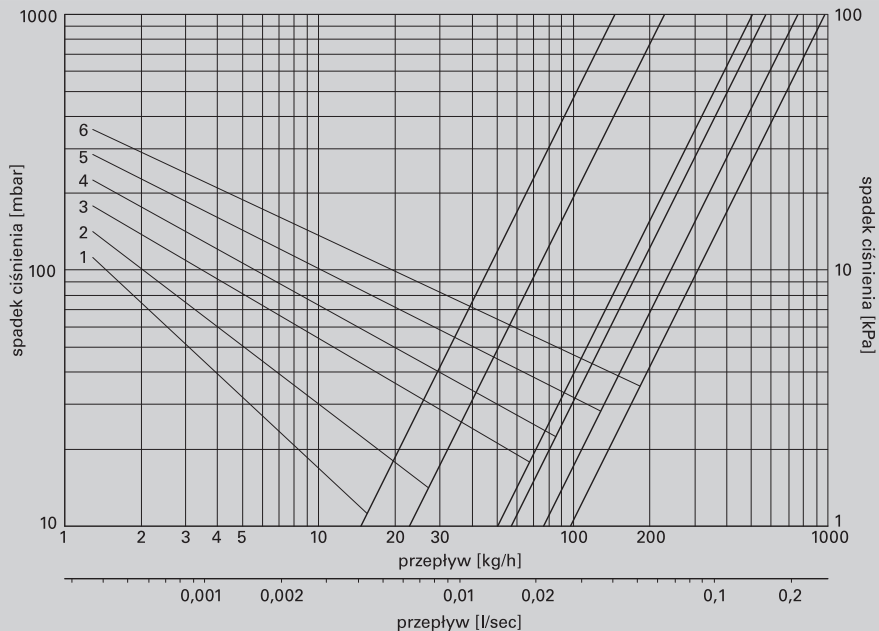
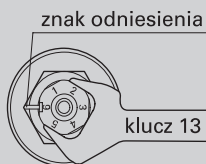
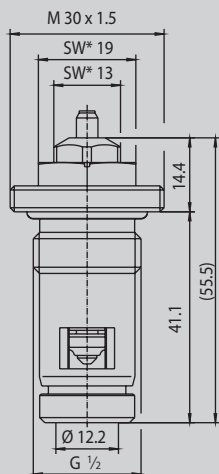

Dane

odchyłka P

2K

nastawa wstępna

1

2

3

4

5

6

wartość k_v

0,14

0,22

0,50

0,56

0,76

0,97

Przejdź do spisu treści

1.6



Grzejniki łazienkowe typu Komfort

Wykonanie z prostymi lub łukowymi rurami poziomymi (Ø 23 mm)

4 przyłącza G 1/2"

2 przyłącza G 1/2" na dolnej rurze poziomej dla zasilania środkowego 50 mm

Temperatura robocza do maks. 120°C

Nadciśnienie robocze do 11,5 bar

- Półokrągły profil boczny – elegancki i bezpieczny, bez ostrych krawędzi zewnętrznych.
- Wygoda montażu dzięki stabilnym wspornikom ściennym o zakresie regulacji 8 mm.
- Grzejnik z powłoką lakierniczą wg DIN 55900 w kolorze białym RAL 9016 lub w wykonaniu chromowanym.
- Grzejniki łazienkowe typu Komfort objęte są 10-letnią gwarancją

1.6

Komfort prosty		Głębokość konstrukcyjna 60 mm	Wysokość konstrukcyjna (mm)				Gr.mat. V
			788	1 228	1 468	1868	
Kolor biały	Szerokość konstr. 500 mm	Moc cieplna przy temperaturach systemowych: 70/55°C 55/45°C	7248530 269 164 366,-	7248532 391 238 470,-	7248534 482 294 579,-	7248536 590 360 678,-	nr zam. W W PLN
	Szerokość konstr. 600 mm	Moc cieplna przy temperaturach systemowych: 70/55°C 55/45°C	7248531 318 194 382,-	7248533 461 281 516,-	7248535 566 347 620,-	7248537 697 427 743,-	nr zam. W W PLN

Komfort łukowy		Głębokość konstrukcyjna 60 mm	Wysokość konstrukcyjna (mm)				Gr.mat. V
			786	1226	1466	1866	
Kolor biały	Szerokość konstr. 493 mm	Moc cieplna przy temperaturach systemowych: 70/55°C 55/45°C	7248538 284 175 382,-	7248540 404 248 499,-	7248542 491 301 610,-	7248544 589 359 709,-	nr zam. W W PLN
	Szerokość konstr. 595 mm	Moc cieplna przy temperaturach systemowych: 70/55°C 55/45°C	7248539 332 205 412,-	7248541 469 287 539,-	7248543 572 351 665,-	7248545 687 419 748,-	nr zam. W W PLN

Komfort łukowy z przyłączem środkowym 50 mm		Głębokość konstrukcyjna 60 mm	Wysokość konstrukcyjna (mm)				Gr.mat. V
			786	1226	1466	1866	
Kolor biały	Szerokość konstr. 493 mm	Moc cieplna przy temperaturach systemowych: 70/55°C 55/45°C	7419742 284 175 579,-	7419743 404 248 659,-	7419744 491 301 748,-	7419745 589 359 854,-	nr zam. W W PLN
	Kolor chrom	Szerokość konstr. 493 mm	Moc cieplna przy temperaturach systemowych: 70/55°C 55/45°C	7419746 207 127 1 252,-	7419747 295 180 1 604,-	7419748 358 220 1 790,-	7419749 430 264 2 158,-

Wskazówka!

Moc grzejnika podana jest dla temperatury pomieszczenia 24°C.

Zakres dostawy:

- 1 grzejnik łazienkowy
- 1 korek odpowietrzający
- 1 korek zaślepiający
(3 korki zaślepiające dla grzejników z przyłączem środkowym)
- 4 wsporniki z kołkami S 8 i śrubami 50x4
(3 wsporniki dla grzejników o wysokości do 800 mm)

[Przejdź do spisu treści](#)

1.6

Komfort prosty							
nr zam.	Wysokość A mm	Szerokość B mm	Rozstaw osi zasilanie/powrót mm	Ilość rur poziomych	Ciężar netto kg	Pojemność wodna litry	EkspONENT n
7248530	788	500	456	17	6,1	3,94	1,22
7248531	788	600	556	17	7,05	4,53	1,21
7248532	1228	500	456	24	8,98	5,78	1,25
7248533	1228	600	556	24	10,39	6,61	1,25
7248534	1468	500	456	30	10,82	7,12	1,23
7248535	1468	600	556	30	12,48	8,18	1,24
7248536	1868	500	456	36	13,31	8,74	1,27
7248537	1868	600	556	36	15,47	10,00	1,28

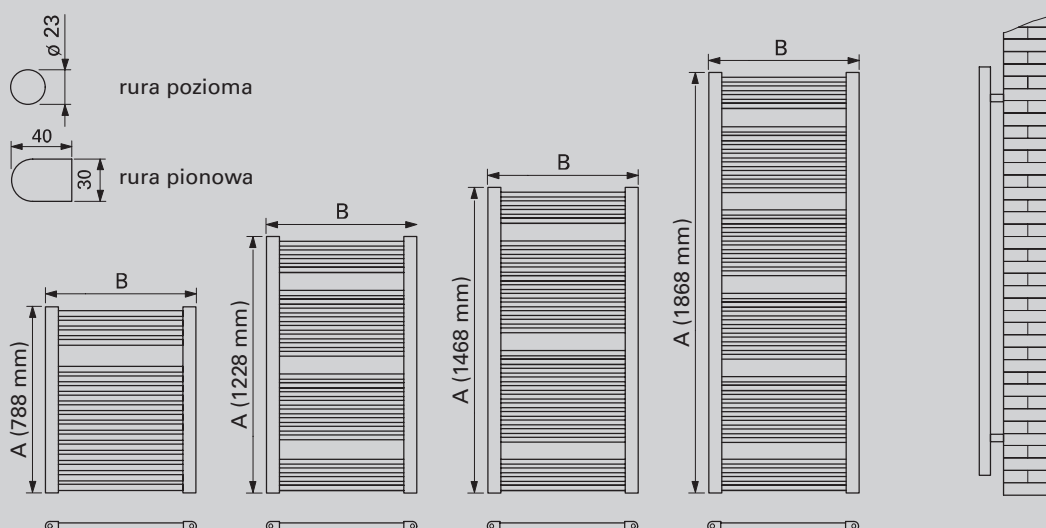

Odstęp osi przyłączy grzejnika łazienkowego od ściany: min. 80 mm, maks. 88 mm (zakres nastaw wspornika ściennego)

Grzejniki łazienkowe

Dane techniczne

[Przejdź do spisu treści](#)

1.6

Komfort łukowy							
nr zam.	Wysokość A mm	Szerokość B mm	Rozstaw osi zasilanie/powrót mm	Ilość rur poziomych	Ciężar netto kg	Pojemność wodna litry	EkspONENT n
7248538	786	493	450	17	6,08	3,92	1,26
7248539	786	595	551	17	7,05	4,55	1,26
7248540	1226	493	450	24	8,90	5,73	1,27
7248541	1226	595	551	24	10,30	6,60	1,26
7248542	1466	493	450	30	10,95	7,20	1,26
7248543	1466	595	551	30	12,65	8,20	1,25
7248544	1866	493	450	36	13,52	8,7	1,26
7248545	1866	595	551	36	15,55	9,9	1,25

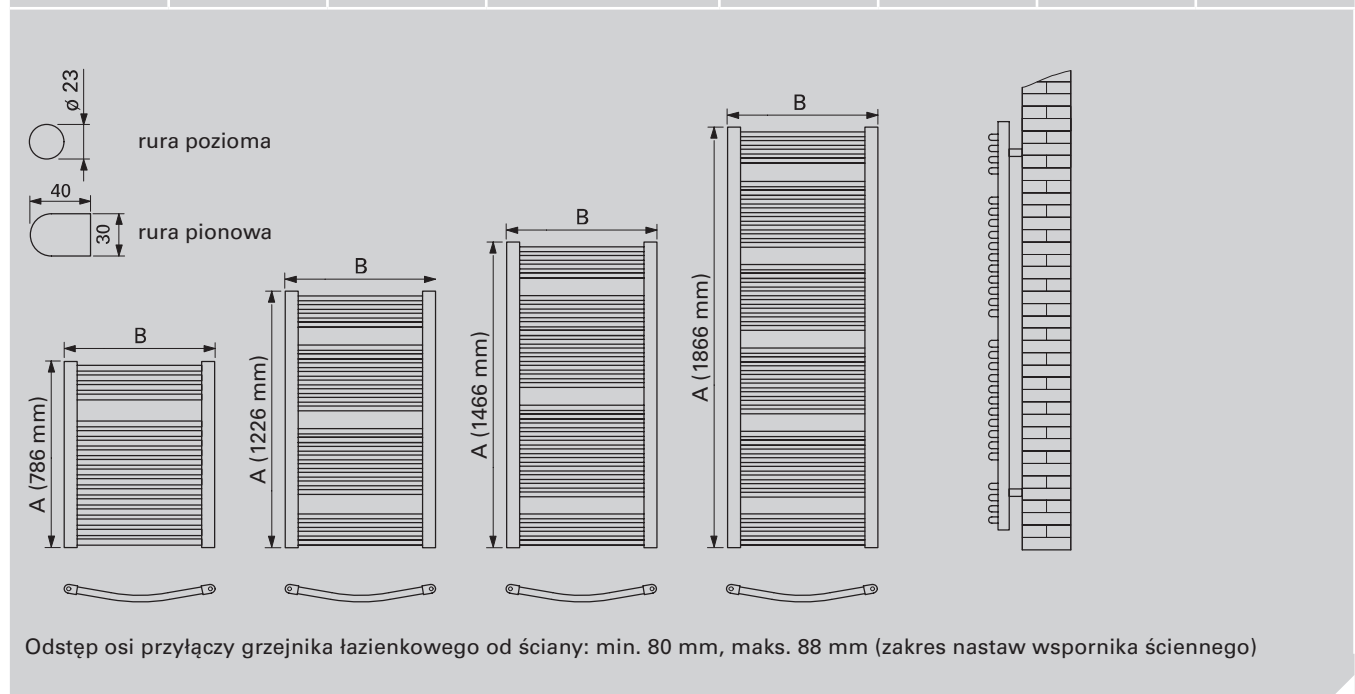

[Przejdź do spisu treści](#)

1.6

Komfort łukowy z przyłączem środkowym 50 mm							
nr zam.	Wysokość A mm	Szerokość B mm	Rozstaw osi zasilanie/powrót mm	Ilość rur poziomych	Ciężar netto kg	Pojemność wodna litry	Eksponent n
7419742 7419746	786	493	50	17	6,20	4,0	1,24
7419743 7419747	1226	493	50	24	9,00	5,9	1,25
7419744 7419748	1466	493	50	30	11,10	7,1	1,25
7419745 7419749	1866	493	50	36	13,40	8,8	1,26

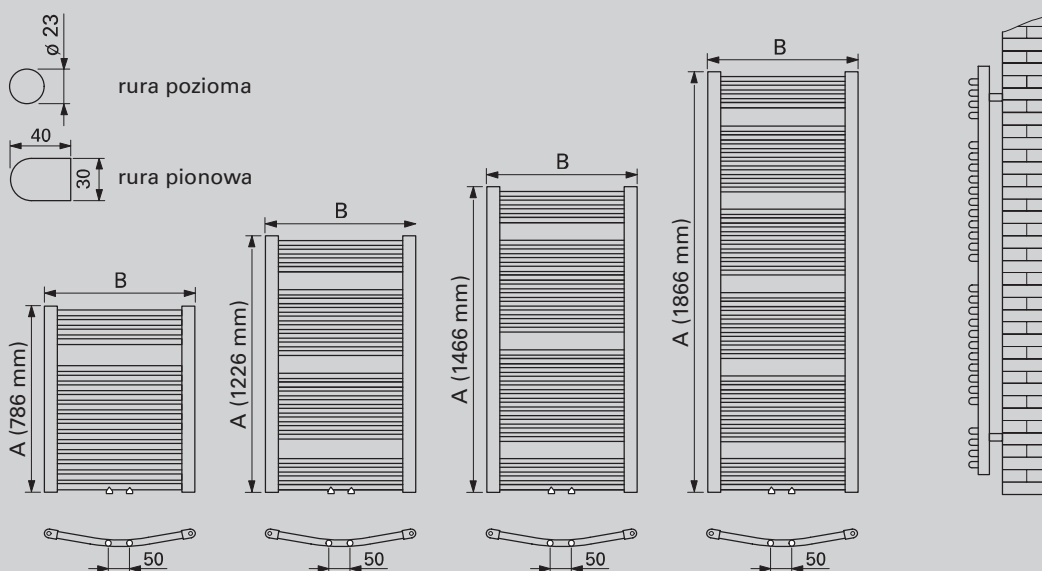

Odstęp osi przyłączy grzejnika łazienkowego od ściany: min. 80 mm, maks. 88 mm (zakres nastaw wspornika ściennego)

Przejdź do spisu treści

Produkt dostępny w sprzedaży tylko
w sklepie internetowym Viessmann
www.sklep-viessmann.pl

VIESSMANN
SKLEP

1.6

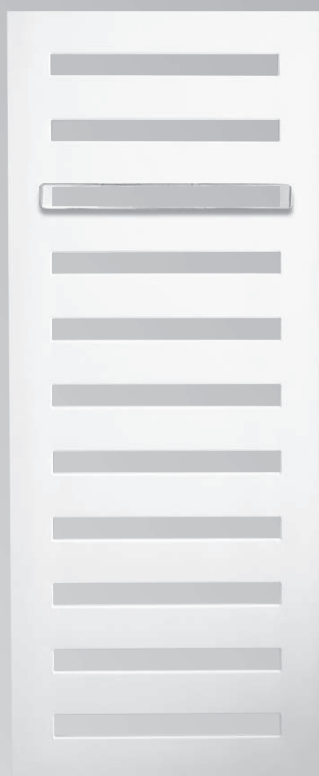

Grzejnik łazienkowy
Premium, kolor biały

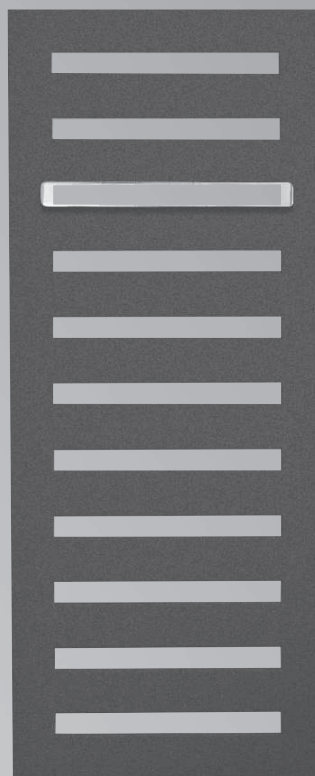

Grzejnik łazienkowy
Premium, kolor antracyt

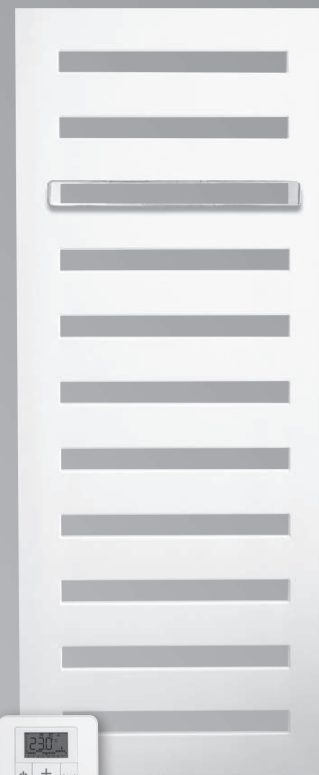

Grzejnik łazienkowy
wodno-elektryczny
Premium MIX, kolor biały



Grzejniki łazienkowe typu Premium

Nowoczesne grzejniki z płaskim frontem to modele łazienkowe typu suszarka oraz dekoracyjne grzejniki pokojowe. Płaski front z otworami składa się z poziomych rur płaskich 70x8 mm, połączonych z profilem o przekroju trójkąta bez widocznych spawów. Grzejniki są w zestawie z wysuniętym chromowanym uchwytem na ręczniki.

4 przyłącza G 1/2"

2 przyłącza G 1/2" na dolnej rurze poziomej dla zasilania środkowego 50 mm

Temperatura robocza do maks. 120°C
Nadciśnienie robocze do 11,5 bar

Premium

- Nowoczesny grzejnik z płaskim frontem
- Duże otwory idealnie nadają się do wieszania ręczników
- Uchwyt na ręczniki pozwalający na praktyczne wieszanie tkanin
- 10 lat gwarancji producenta.

Dodatkowe wyposażenie wersji Premium MIX

- Wersja wodno-elektryczna
- Wbudowana w grzejnik grzałka elektryczna (niewidoczny element grzewczy)
- Zdalne sterowanie radiowe
- Regulator temperatury pomieszczenia z programem dziennym i tygodniowym i z funkcją timera
- Dostarczany grzejnik gotowy do podłączenia

Grzejniki łazienkowe typu Premium i Premium MIX

[Przejdź do spisu treści](#)

1.6

Grzejniki łazienkowe typu Premium i Premium MIX		Produkt dostępny w sprzedaży tylko w sklepie internetowym Viessmann www.sklep-viessmann.pl		VISSMANN SKLEP		
Premium zasilanie wodne		Głębokość konstrukcyjna 39 mm	Wysokość konstrukcyjna (mm)			Gr. mat. V
			1225	1540	1750	
Kolor biały	Szerokość konstr. 500 mm Moc cieplna przy temperaturach systemowych:	70/55°C 55/45°C	7572883 398 241	7572884 523 323	7572885 561 338	nr zam. W W
Kolor antracyt	Szerokość konstr. 500 mm Moc cieplna przy temperaturach systemowych:	70/55°C 55/45°C	7572886 398 241	7572887 523 323	7572888 561 338	nr zam. W W
Premium MIX zasilanie wodno-elektryczne		Głębokość konstrukcyjna 39 mm	Wysokość konstrukcyjna (mm)			Gr. mat. V
			1225	1540	1750	
Kolor biały	Szerokość konstr. 500 mm Moc cieplna przy temperaturach systemowych:	70/55°C 55/45°C	7572889 398 241	7572890 523 323	7572891 561 338	nr zam. W W
Kolor antracyt	Szerokość konstr. 500 mm Moc cieplna przy temperaturach systemowych:	70/55°C 55/45°C	7572892 398 241	7572893 523 323	7572894 561 338	nr zam. W W

Wskazówka!

Moc grzejnika podana jest dla temperatury pomieszczenia 24°C.

Grzejniki łazienkowe typu Premium i Premium MIX

Dane techniczne

[Przejdź do spisu treści](#)

1.6

Premium z przyłączem środkowym 50 mm							
nr zam.	Wysokość A mm	Szerokość B mm	Rozstaw osi zasilanie/powrót mm	Ilość rur poziomych	Ciężar netto kg	Pojemność wodna litry	Eksponent n
7572883 7572886	1225	500	50	12	12,4	5,5	1,28
7572884 7572887	1540	500	50	15	14,4	6,2	1,23
7572885 7572888	1750	500	50	17	17,4	7,6	1,29

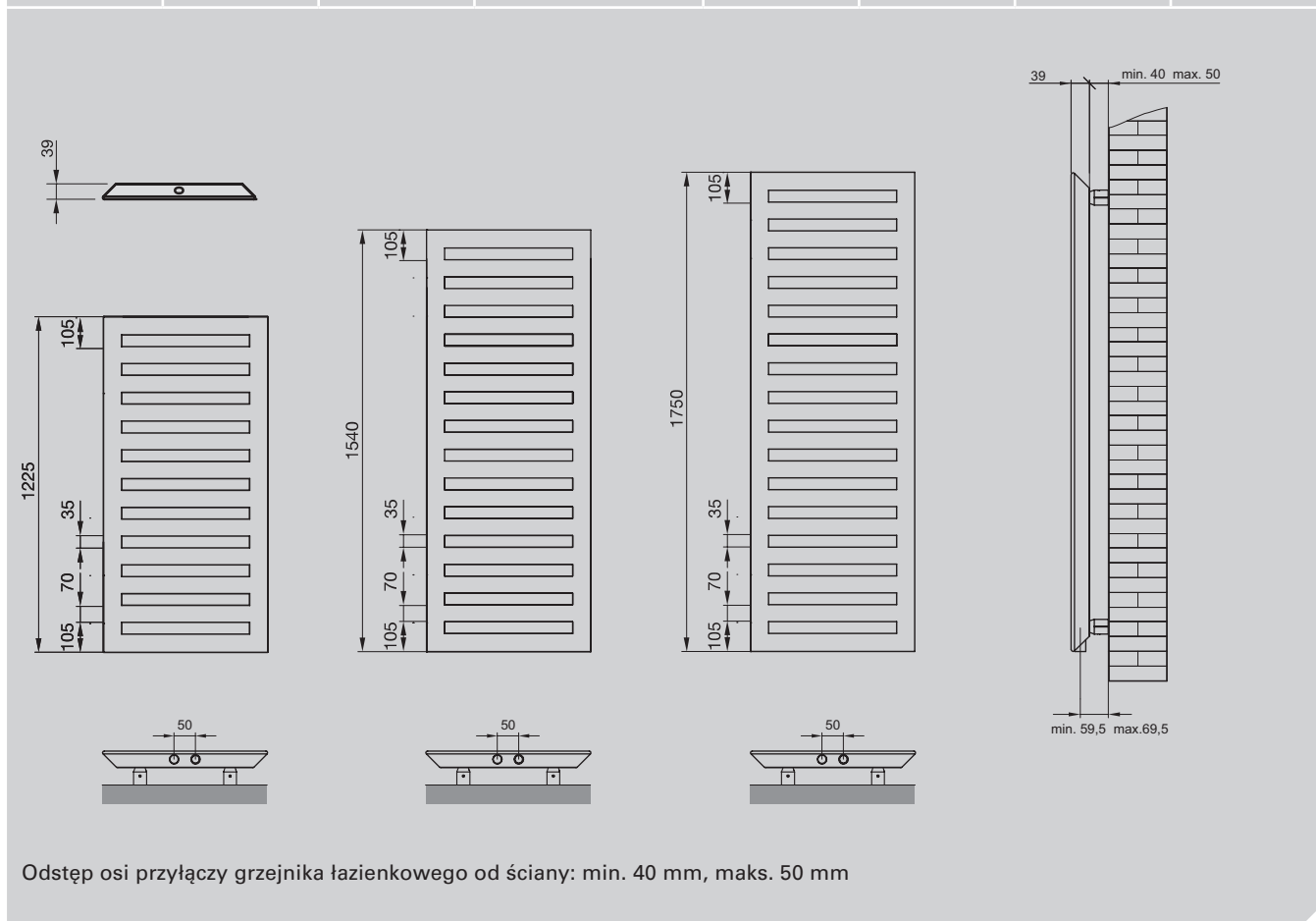

Grzejniki łazienkowe typu Premium i Premium MIX

Dane techniczne

[Przejdź do spisu treści](#)

1.6

Premium MIX z przyłączem środkowym 50 mm

nr zam.	Wysokość A mm	Szerokość B mm	Rozstaw osi zasilanie/powrót mm	Ilość rur poziomych	Ciężar netto kg	Pojemność wodna litry	EkspONENT n	Moc grzałki elektrycznej W
7572 889 7572 892	1225	500	50	12	13,3	5,4	1,28	500
7572 890 7572 893	1540	500	50	15	15,4	6,1	1,23	600
7572 891 7572 894	1750	50	17	18,3	7,5	1,29	750	

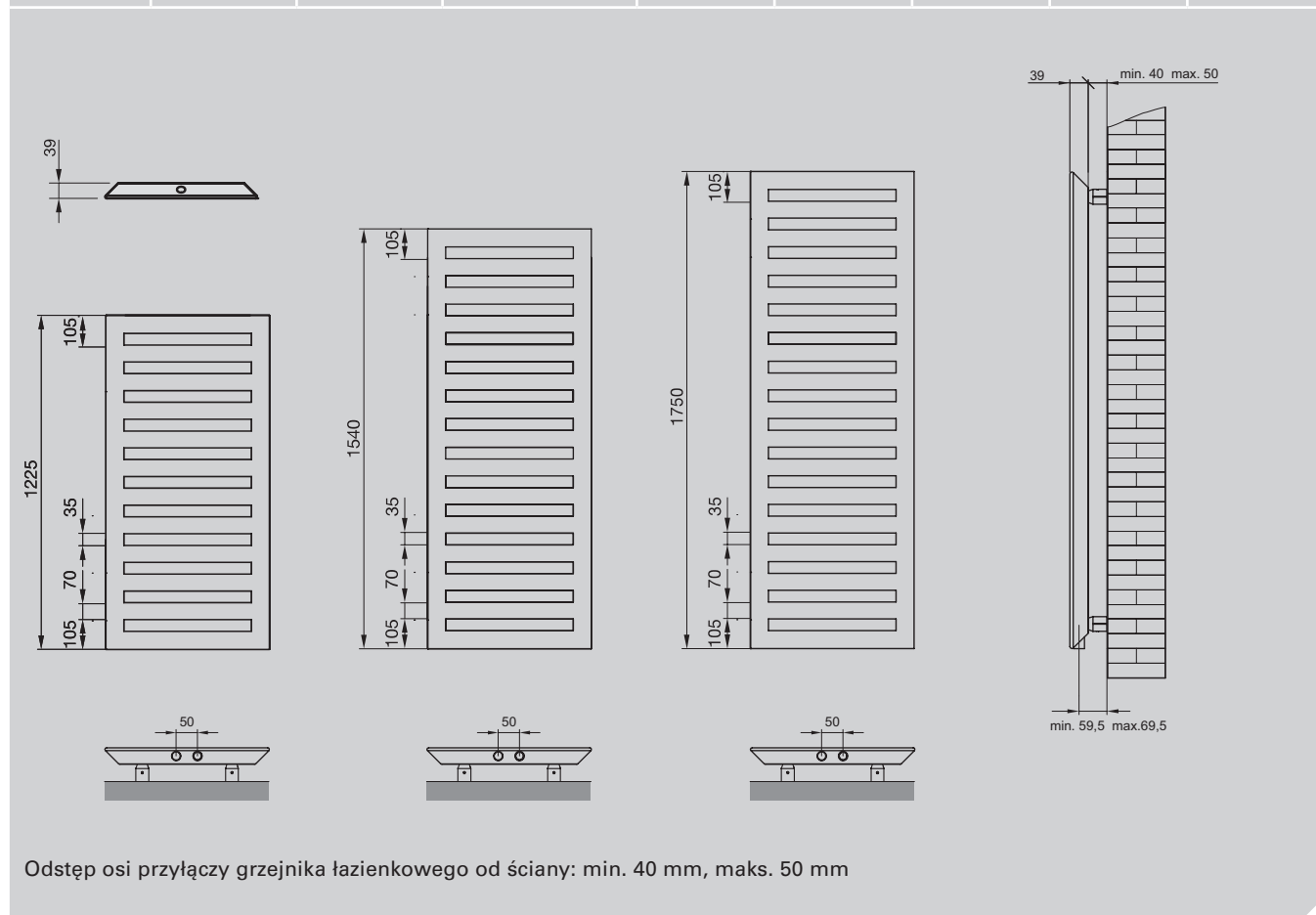

[Przejdź do spisu treści](#)



Głowica elektroniczna



Zawór do ogrzewania podłogowego RTL



Głowica termostyczna V Komfort



Głowica termostyczna V Standard



Śrubunek przyłączeniowy







Zawór powrotu R 1/2"





Armatura grzejnikowa

Zestawy

[Przejdź do spisu treści](#)

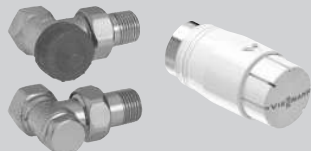

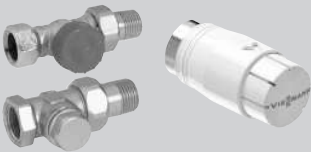





1.7



Zestaw przyłączeniowy do grzejników płytowych dla wariantu przyłączenia „VK/M”				Gr.mat.V
Odmiana kątowna	<ul style="list-style-type: none"> ■ głowica termostatyczna V Standard ■ śrubunek przyłączeniowy kątowny z zaworami G$\frac{3}{4}$" x $\frac{3}{4}$" ■ nypel G$\frac{1}{2}$" x $\frac{3}{4}$" (2 szt.) ■ jednostka dostawy 1 komplet 		7750787 102,-	nr zam. PLN
	<ul style="list-style-type: none"> ■ głowica termostatyczna V Komfort ■ śrubunek przyłączeniowy kątowny z zaworami G$\frac{3}{4}$" x $\frac{3}{4}$" ■ nypel G$\frac{1}{2}$" x $\frac{3}{4}$" (2 szt.) ■ jednostka dostawy 1 komplet 		7390988 111,-	nr zam. PLN
Odmiana prosta	<ul style="list-style-type: none"> ■ głowica termostatyczna V Standard ■ śrubunek przyłączeniowy prosty z zaworami G$\frac{3}{4}$" x $\frac{3}{4}$" ■ nypel G$\frac{1}{2}$" x $\frac{3}{4}$" (2 szt.) ■ jednostka dostawy 1 komplet 		7750788 107,-	nr zam. PLN
	<ul style="list-style-type: none"> ■ głowica termostatyczna V Komfort ■ śrubunek przyłączeniowy prosty z zaworami G$\frac{3}{4}$" x $\frac{3}{4}$" ■ nypel G$\frac{1}{2}$" x $\frac{3}{4}$" (2 szt.) ■ jednostka dostawy 1 komplet 		7390989 118,-	nr zam. PLN

Zestaw przyłączeniowy do grzejników płytowych dla wariantu przyłączenia „K” i grzejników łazienkowych				Gr.mat.V
Odmiana kątowna	<ul style="list-style-type: none"> ■ głowica termostatyczna V Standard ■ zawór termostatyczny R$\frac{1}{2}$" kątowny ■ zawór powrotu R$\frac{1}{2}$" kątowny ■ jednostka dostawy 1 komplet 		7750791 117,-	nr zam. PLN
	<ul style="list-style-type: none"> ■ głowica termostatyczna V Komfort ■ zawór termostatyczny R$\frac{1}{2}$" kątowny ■ zawór powrotu R$\frac{1}{2}$" kątowny ■ jednostka dostawy 1 komplet 		7390990 131,-	nr zam. PLN
Odmiana prosta	<ul style="list-style-type: none"> ■ głowica termostatyczna V Standard ■ zawór termostatyczny R$\frac{1}{2}$" prosty ■ zawór powrotu R$\frac{1}{2}$" prosty ■ jednostka dostawy 1 komplet 		7750792 117,-	nr zam. PLN
	<ul style="list-style-type: none"> ■ głowica termostatyczna V Komfort ■ zawór termostatyczny R$\frac{1}{2}$" prosty ■ zawór powrotu R$\frac{1}{2}$" prosty ■ jednostka dostawy 1 komplet 		7390991 131,-	nr zam. PLN

[Przejdź do spisu treści](#)

1.7





Zestaw przyłączeniowy do grzejników łazienkowych				Gr.mat.V
Odmiana kątowna osiowa prawa	<ul style="list-style-type: none"> ■ głowica termostatyczna V Standard ■ zawór termostatyczny R 1/2" kątowny, montaż prawostronny ■ zawór powrotu R 1/2" kątowny ■ jednostka dostawy 1 komplet 		7750795 126,-	nr zam. PLN
	<ul style="list-style-type: none"> ■ głowica termostatyczna V Komfort ■ zawór termostatyczny R 1/2" kątowny, montaż prawostronny ■ zawór powrotu R 1/2" kątowny ■ jednostka dostawy 1 komplet 		7390992 135,-	nr zam. PLN
Odmiana kątowna osiowa lewa	<ul style="list-style-type: none"> ■ głowica termostatyczna V Standard ■ zawór termostatyczny R 1/2" kątowny, montaż lewostronny ■ zawór powrotu R 1/2" kątowny ■ jednostka dostawy 1 komplet 		7750796 126,-	nr zam. PLN
	<ul style="list-style-type: none"> ■ głowica termostatyczna V Komfort ■ zawór termostatyczny R 1/2" kątowny, montaż lewostronny ■ zawór powrotu R 1/2" kątowny ■ jednostka dostawy 1 komplet 		7390993 135,-	nr zam. PLN
Odmiana kątowna	<ul style="list-style-type: none"> ■ głowica termostatyczna V Standard ■ zawór termostatyczny R 1/2" kątowny, z gwintem zewn. M 22x1,5 ■ zawór powrotu R 1/2" kątowny, z gwintem zewn. M 22x1,5 ■ złączka zaciskowa GW M 22x1,5 – Pex 16x2 (2 szt.) ■ jednostka dostawy 1 komplet 		7750801 145,-	nr zam. PLN
	<ul style="list-style-type: none"> ■ głowica termostatyczna V Komfort ■ zawór termostatyczny R 1/2" kątowny, z gwintem zewn. M 22x1,5 ■ zawór powrotu R 1/2" kątowny, z gwintem zewn. M 22x1,5 ■ złączka zaciskowa GW M 22x1,5 – Pex 16x2 (2 szt.) ■ jednostka dostawy 1 komplet 		7670996 153,-	nr zam. PLN
Zestaw przyłączeniowy do grzejników łazienkowych dla wariantu przyłączenia środkowego 50 mm				Gr.mat.V
Armatura grzejnikowa Duo-plex	<ul style="list-style-type: none"> ■ kolor chrom ■ zintegrowane przyłącze termostatyczne ■ rozstaw króćców zasilanie-powrót 50 mm ■ głowica termostatyczna V Standard (biała) lub V Komfort (chrom) ■ zawór odcinający ■ system dwururowy ■ odmiana kątowna ■ nypel G 1/2" x 3/4" (2 szt.) ■ złączka zaciskowa GW M 22x1,5 – Pex 16x2 (2 szt.) ■ temperatura max. 120°C ■ ciśnienie robocze 10 bar ■ jednostka dostawy 1 komplet 		7390995 606,-	nr zam. PLN
			7390994 512,-	nr zam. PLN







Zestawy regulacyjne do ogrzewania podłogowego			Gr.mat. V	
Zawór do ogrzewania podłogowego RTL <ul style="list-style-type: none"> do ograniczenia temperatury powrotu, np. w systemach połączonego ogrzewania grzejnikowego i podłogowego z głowicą SH Brillant przyłącza 2 x GZ 3/4" temperatura max. 90°C ciśnienie robocze 10 bar zintegrowany odpowietrznik do montażu w ścianie dla powierzchni ogrzewania podłogowego nie przekraczających 15 m² i długości pętli rur grzewczych do 100 m 	<ul style="list-style-type: none"> kolor biały + chrom 		7497499 488,-	nr zam. PLN
	<ul style="list-style-type: none"> kolor chrom 		7497500 501,-	nr zam. PLN
Zawór termostatyczny do ogrzewania podłogowego <ul style="list-style-type: none"> do regulacji temperatury w pomieszczeniu z ogrzewaniem podłogowym z głowicą SH Brillant przyłącza 2 x GZ 3/4" temperatura max. 90°C ciśnienie robocze 10 bar zintegrowany odpowietrznik do montażu w ścianie dla powierzchni ogrzewania podłogowego nie przekraczających 15 m² i długości pętli rur grzewczych do 100 m 	<ul style="list-style-type: none"> kolor biały + chrom 		7670997 464,-	nr zam. PLN
	<ul style="list-style-type: none"> kolor chrom 		7670998 474,-	nr zam. PLN
Zawór do ogrzewania podłogowego RTL <ul style="list-style-type: none"> do ograniczenia temperatury powrotu, np. w systemach połączonego ogrzewania grzejnikowego i podłogowego z głowicą SH Diamant przyłącza: GZ 1/2" x GZ M 22x1,5 w komplecie półśrubunek zaciskowy 16x2 / GW 3/4" złączka zaciskowa GW M 22 x 1,5 – Pex 16x2 temperatura max. 90°C ciśnienie robocze 10 bar do montażu w szafce rozdzielaczowej dla powierzchni ogrzewania podłogowego nie przekraczających 15 m² i długości pętli rur grzewczych do 100 m 			7512915 204,-	nr zam. PLN

Przejdź do spisu treści

Osprzęt uniwersalny								Gr.mat. V																
<p>Głowica termostatyczna V Standard z zabezpieczeniem przed zamarznięciem Kolor: biały Czujnik: element cieczowy Ograniczenie temperatury:</p> <ul style="list-style-type: none"> ■ ograniczenie temperatury maksymalnej lub minimalnej ■ blokada na określonej temperaturze <p>Temperatury pomieszczenia dla poszczególnych pozycji*1:</p> <table border="1"> <thead> <tr> <th>*</th> <th>1</th> <th>2</th> <th>3</th> <th>4</th> <th>5</th> <th>6</th> </tr> </thead> <tbody> <tr> <td>8°</td> <td>12°C</td> <td>16°C</td> <td>20°C</td> <td>24°C</td> <td>28°C</td> <td>30°C</td> </tr> </tbody> </table> <p>Histeresa < 0,2 K, położenie montażowe poziome</p>							*	1	2	3	4	5	6	8°	12°C	16°C	20°C	24°C	28°C	30°C	<ul style="list-style-type: none"> ■ przyłącze M 30 × 1,5 ■ jednostka dostawy 1 szt. 		7750782 47,-	nr zam. PLN
*	1	2	3	4	5	6																		
8°	12°C	16°C	20°C	24°C	28°C	30°C																		
<p>Głowica termostatyczna V Komfort z zabezpieczeniem przed zamarznięciem Kolor: biały+chrom Czujnik: element cieczowy Ograniczenie temperatury:</p> <ul style="list-style-type: none"> ■ ograniczenie temperatury maksymalnej <p>Temperatury pomieszczenia dla poszczególnych pozycji*1:</p> <table border="1"> <thead> <tr> <th>*</th> <th>1</th> <th>2</th> <th>3</th> <th>4</th> <th>5</th> <th>6</th> </tr> </thead> <tbody> <tr> <td>8°</td> <td>12°C</td> <td>16°C</td> <td>20°C</td> <td>24°C</td> <td>28°C</td> <td>30°C</td> </tr> </tbody> </table> <p>Histeresa < 0,2 K, położenie montażowe poziome</p>							*	1	2	3	4	5	6	8°	12°C	16°C	20°C	24°C	28°C	30°C	<ul style="list-style-type: none"> ■ przyłącze M 30 × 1,5 ■ jednostka dostawy 1 szt. 		7670994 57,-	nr zam. PLN
*	1	2	3	4	5	6																		
8°	12°C	16°C	20°C	24°C	28°C	30°C																		
<p>Głowica termostatyczna V Komfort z zabezpieczeniem przed zamarznięciem Kolor: chrom Czujnik: element cieczowy Ograniczenie temperatury:</p> <ul style="list-style-type: none"> ■ ograniczenie temperatury maksymalnej <p>Temperatury pomieszczenia dla poszczególnych pozycji*1:</p> <table border="1"> <thead> <tr> <th>*</th> <th>1</th> <th>2</th> <th>3</th> <th>4</th> <th>5</th> <th>6</th> </tr> </thead> <tbody> <tr> <td>8°</td> <td>12°C</td> <td>16°C</td> <td>20°C</td> <td>24°C</td> <td>28°C</td> <td>30°C</td> </tr> </tbody> </table> <p>Histeresa < 0,2 K, położenie montażowe poziome</p>							*	1	2	3	4	5	6	8°	12°C	16°C	20°C	24°C	28°C	30°C	<ul style="list-style-type: none"> ■ przyłącze M 30 × 1,5 ■ jednostka dostawy 1 szt. 		7670995 132,-	nr zam. PLN
*	1	2	3	4	5	6																		
8°	12°C	16°C	20°C	24°C	28°C	30°C																		
<p>Głowica elektroniczna z zabezpieczeniem przed zamarznięciem Kolor: biały</p> <ul style="list-style-type: none"> ■ głowica programowalna z cyfrowym zegarem sterującym ■ 2 nastawy temperatury (temperatura komfortu i ekonomiczna) ■ funkcja ustawiania różnych okresów czasu grzania ■ funkcja wakacji ■ funkcja „otwarcia okna” ■ blokada przed dziećmi <p>Zakres regulacji temperatury: 10 do 28°C Czas zamknięcia < 1min Zasilanie: 2×AA 1,5 V (żywność baterii ok. 2 lata)</p>							<ul style="list-style-type: none"> ■ przyłącze M 30 × 1,5 ■ jednostka dostawy 1 szt. 		7535230 225,-	nr zam. PLN														

*1 Podane wartości są orientacyjne. Zależnie od pomieszczenia, dla uzyskania pożądanej temperatury może być konieczne nieznaczne skorygowanie nastawy.

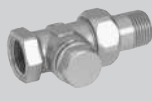
Osprzęt dla wariantu przyłączenia „zawór”				Gr.mat. V
Śrubunek przyłączeniowy dla grzejników płytowych R ½" wewn. mosiądz niklowany , komplet z nyplami ■ temperatura max. 120°C ■ ciśnienie robocze 10 bar	■ odmiana przelotowa ■ system dwururowy ■ zawory odcinające ■ jednostka dostawy 1 szt.		7750785 64,-	nr zam. PLN
	■ odmiana kątowa ■ system dwururowy ■ zawory odcinające ■ jednostka dostawy 1 szt.		7750786 59,-	nr zam. PLN
Śrubunek przyłączeniowy dla grzejników płytowych R ½" wewn. mosiądz chromowany , komplet z nyplami ■ złączka zaciskowa GW M 22x1,5 – Pex 16x2 (2 sztuki) ■ temperatura max. 120°C ■ ciśnienie robocze 10 bar	■ odmiana przelotowa ■ system dwururowy ■ zawory odcinające ■ jednostka dostawy 1 szt.		7440995 216,-	nr zam. PLN
	■ odmiana kątowa ■ system dwururowy ■ zawory odcinające ■ jednostka dostawy 1 szt.		7440994 216,-	nr zam. PLN
Wkładka zaworowa G ½" ■ dla głowicy termostatycznej M 30 x 1,5 ■ z nastawą wstępną ■ jednostka dostawy 1 szt.			7710367 30,-	nr zam. PLN

Osprzęt dla wariantu przyłączenia „kompakt”				Gr.mat. V
Zawór termostatyczny R ½" mosiądz niklowany, wstępnie nastawialny, ze śrubunkiem przyłączeniowym ■ temperatura max. 120°C ■ ciśnienie robocze 10 bar	■ odmiana kątowa ■ długość montażowa 65 mm		7418715 61,-	nr zam. PLN
	■ odmiana przelotowa ■ długość montażowa 79 mm		7418714 61,-	nr zam. PLN
Zawór termostatyczny kątowy, kolankowy R ½" mosiądz niklowany, wstępnie nastawialny, ze śrubunkiem przyłączeniowym ■ temperatura max. 110°C ■ ciśnienie robocze 10 bar	■ montaż lewostronny		7440996 62,-	nr zam. PLN
	■ montaż prawostronny		7440997 62,-	nr zam. PLN
Zawór powrotu R ½" mosiądz niklowany, do odcinania, ze śrubunkiem przyłączeniowym ■ temperatura max. 120°C ■ ciśnienie robocze 10 bar	■ odmiana przelotowa ■ długość montażowa 64 mm		7418717 28,-	nr zam. PLN
	■ odmiana kątowa ■ długość montażowa 65 mm		7418716 28,-	nr zam. PLN

[Przejdź do spisu treści](#)

1.7

Charakterystyki

Zawór termostatyczny R ½"
odmiana przelotowa
i kątowna

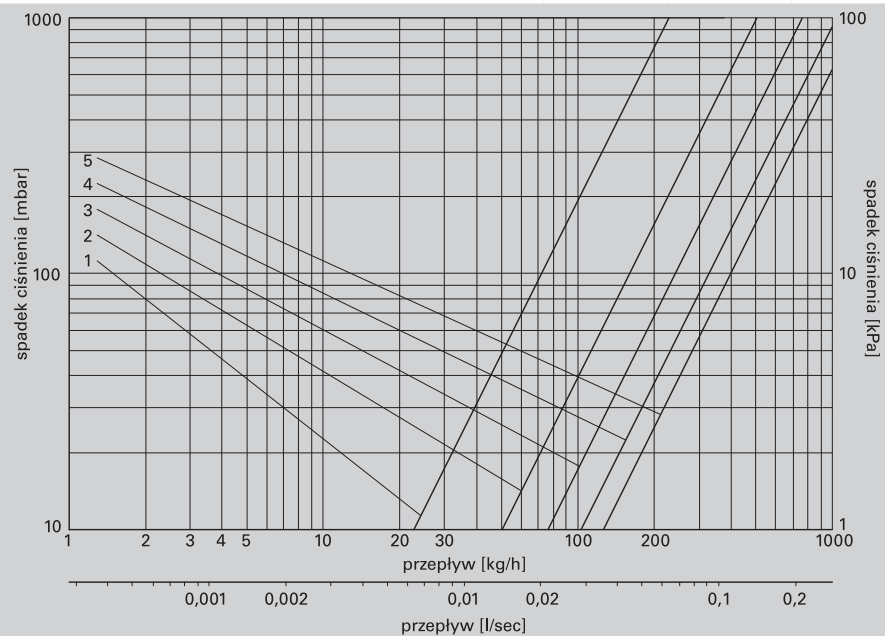

Dane	numery nastaw	1	2	3	4	5
	wartość k_V	0,22	0,50	0,75	1,02	1,25

Armatura grzejnikowa

Dane techniczne

[Przejdź do spisu treści](#)

1.7

Charakterystyki

Zawór powrotu R 1/2"
odmiana przelotowa

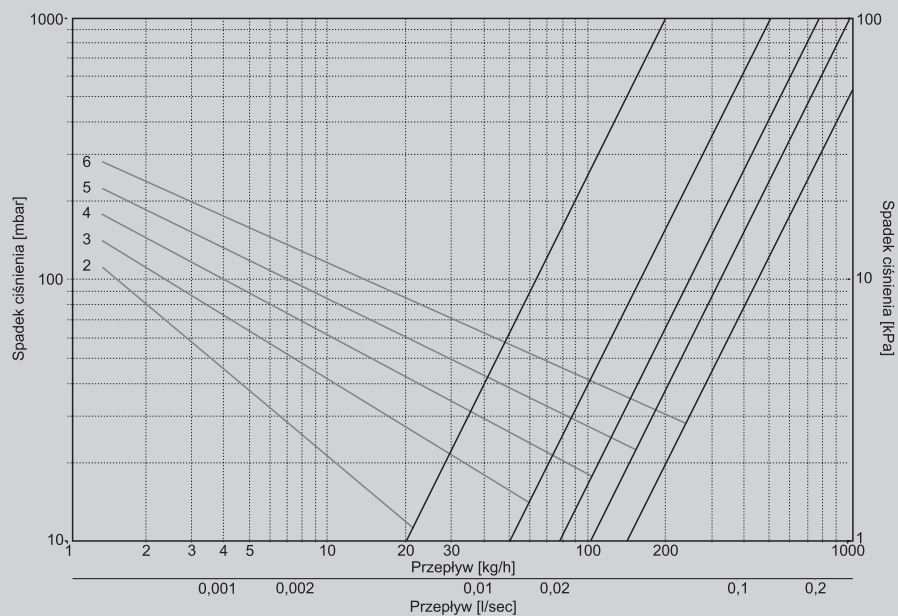

Dane

numery nastaw (ilość obrotów wrzeciona)	2	3	4	5	6
wartość k_v	0,19	0,48	0,74	0,98	1,36

Zawór powrotu R 1/2"
odmiana kątowa

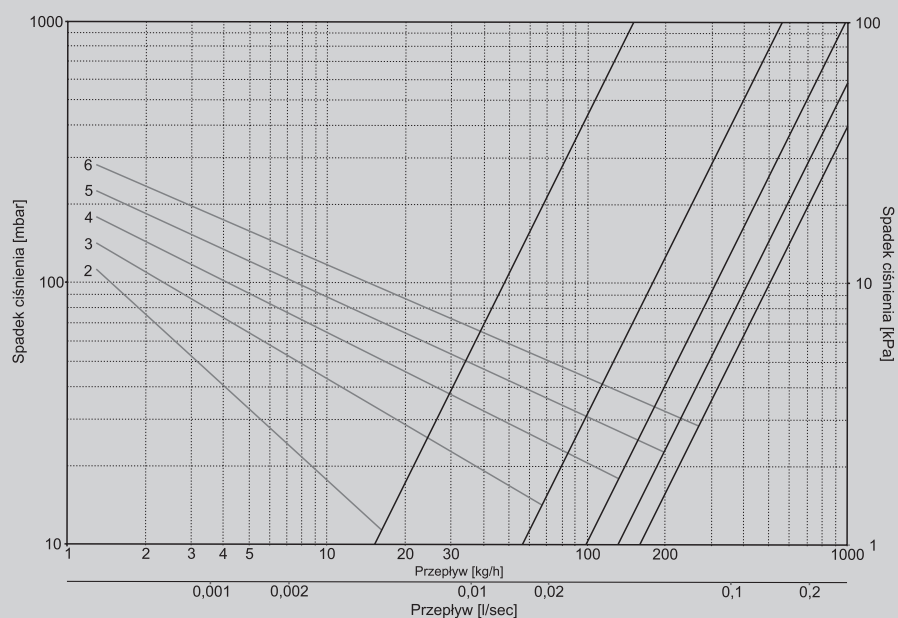

Dane

numery nastaw (ilość obrotów wrzeciona)	2	3	4	5	6
wartość k_v	0,15	0,56	0,99	1,31	1,58

[Przejdź do spisu treści](#)

1.7

Charakterystyki

Śrubunek przyłączeniowy do grzejników płytowych R 1/2"
odmiana przelotowa

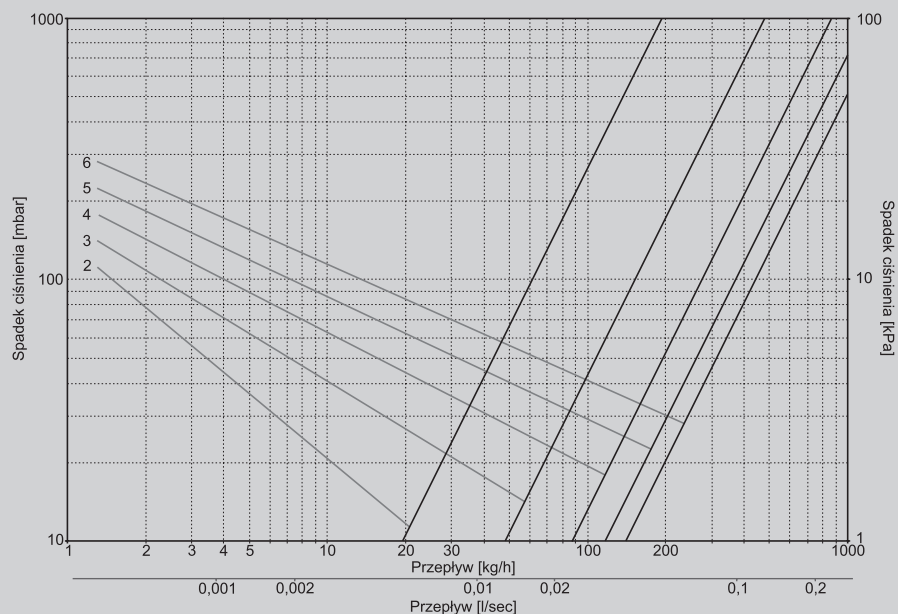

Dane

numery nastaw (ilość obrotów wrzeciona)	2	3	4	5	6
wartość k_v	0,19	0,48	0,88	1,17	1,40

Śrubunek przyłączeniowy do grzejników płytowych R 1/2"
odmiana kątowa

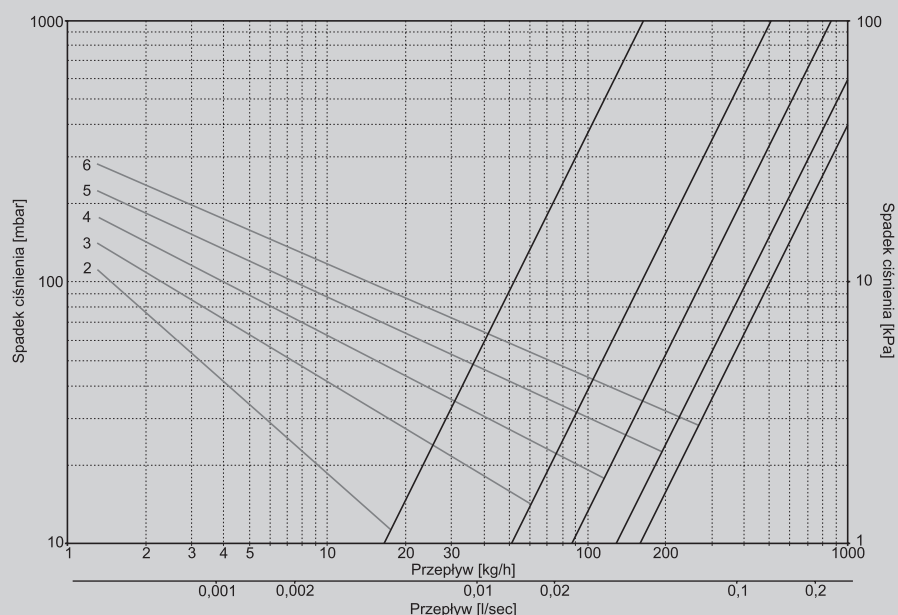

Dane

numery nastaw (ilość obrotów wrzeciona)	2	3	4	5	6
wartość k_v	0,16	0,51	0,86	1,28	1,59

Armatura grzejnikowa

Dane techniczne

[Przejdź do spisu treści](#)

1.7

Charakterystyki

Armatura grzejnikowa Duo-plex zawór termostaticzny

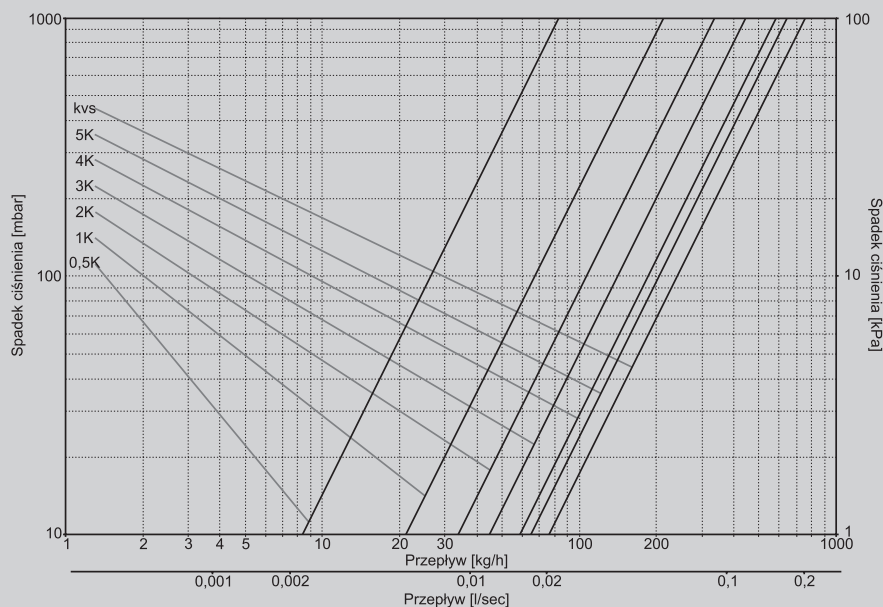

Dane

numery nastaw (ilość obrotów wrzeciona)	0,5K	1K	2K	3K	4K	5K	kvs
wartość k_v	0,08	0,21	0,33	0,44	0,58	0,64	0,76

Armatura grzejnikowa Duo-plex zawór powrotny

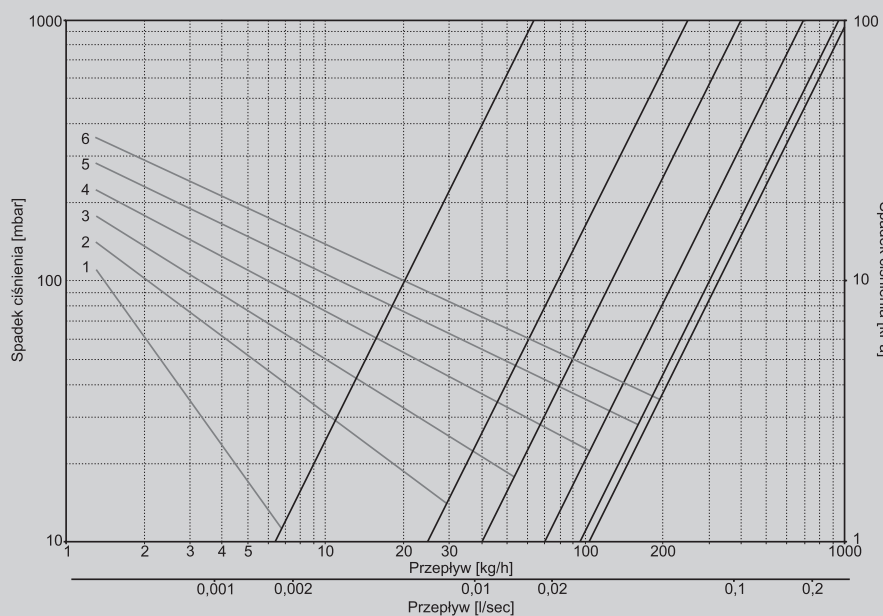

Dane

numery nastaw (ilość obrotów wrzeciona)	1	2	3	4	5	6
wartość k_v	0,06	0,24	0,40	0,69	0,95	1,03

[Przejdź do spisu treści](#)

1.7

Charakterystyki

Zestawy regulacyjne do ogrzewania podłogowego

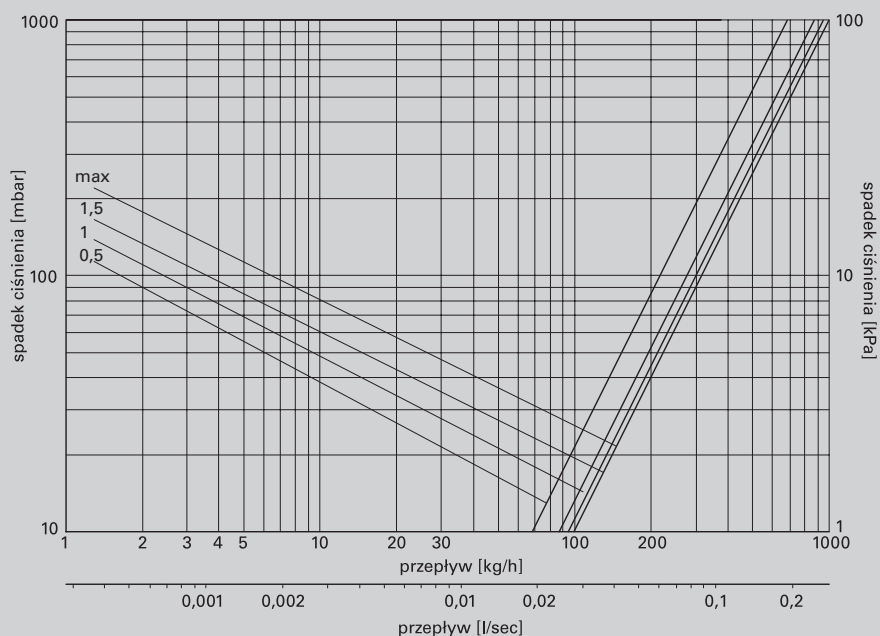

Dane

Otwarcie zaworu [mm]	0,5	1	1,5	kvs
wartość k_v	0,67	0,87	0,94	0,99

Zawór regulacyjny do ogrzewania podłogowego RTL

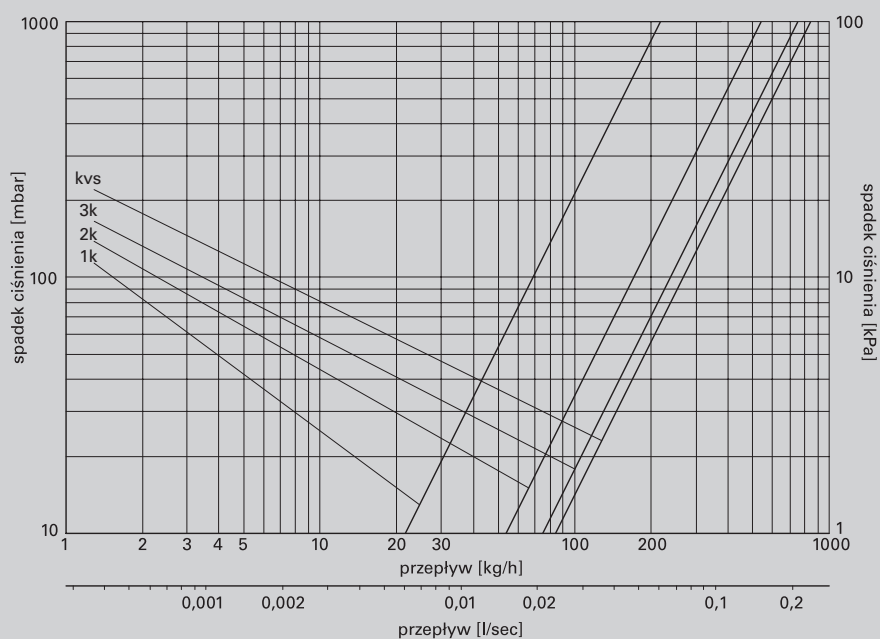

Dane

Nastawa	1K	2K	3K	kvs
wartość k_v	0,21	0,55	0,75	0,84

Armatura grzejnikowa

Dane techniczne

[Przejdź do spisu treści](#)

1.7

Budowa i działanie zaworu Duo-Plex

Zintegrowane przyłącze Duo-plex składa się z:

- korpusu mosiężnego o powierzchniach zewnętrznych pokrytych powłokami dekoracyjnymi: biały, chrom
- wkładki zaworowej z zamontowaną na niej głowicą termostatyczną
- wkładki zaworowej zaworu odcinającego
- złączki zaciskowej do rury wielowarstwowej ViPEX 16x2 (2 szt.)
- nypla G $\frac{1}{2}$ " x $\frac{3}{4}$ " (2 szt.)

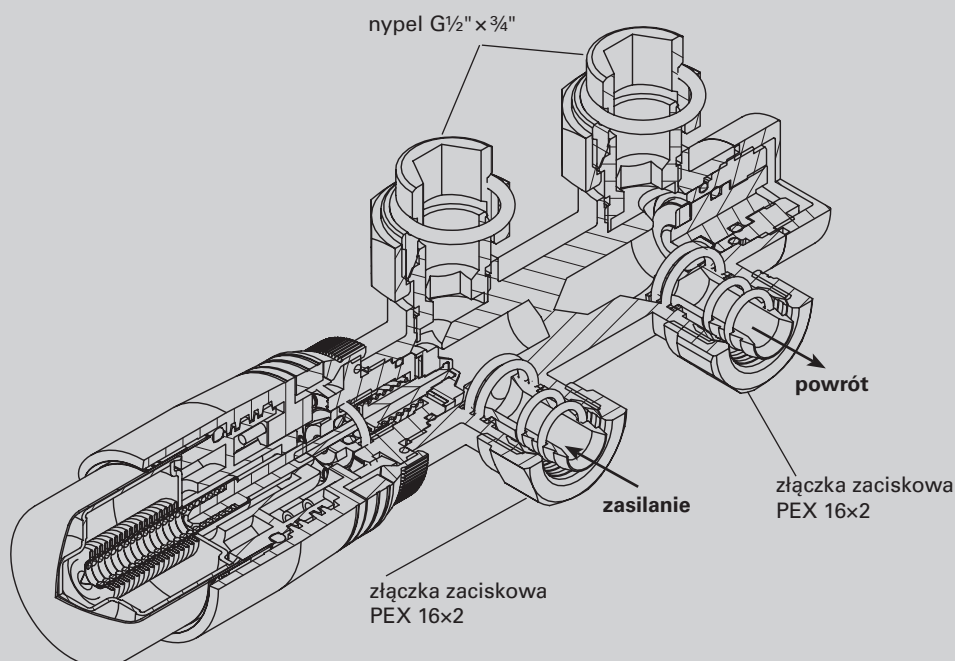

Blokowanie i ograniczanie nastaw głowicy termostatycznej

Głowice posiadają możliwość blokowania i ograniczania nastaw temperatury. Ograniczenie nastawy lub blokowanie nastawy temperatury możemy dokonać po zdjęciu głowicy z zaworu termostatycznego.

Od strony nakrętki przyłączeniowej osadzone są dwa trzpienie blokujące. Zmieniając położenie tych trzpieni w otworkach ponumerowanych od „0” do „6” otrzymujemy odpowiednią pozycję blokady nastawy lub jej ograniczenie.

Otwory do ograniczenia i blokady nastaw

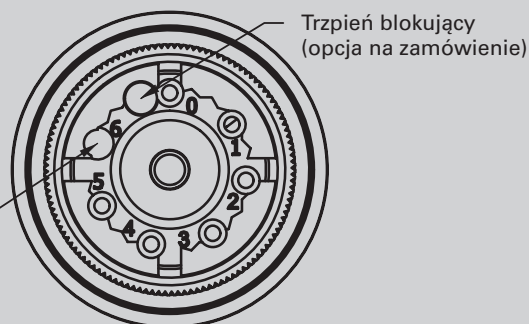

Nastawa wstępna zaworów termostatycznych

Zawory termostatyczne posiadają możliwość ustawiania nastawy wstępnej.

Realizację nastawy wstępnej dokonuje się po zdjęciu głowicy z zaworu termostatycznego za pomocą klucza płaskiego S 13. Obracając tuleję obrotową ustawiamy znak na tulei na odpowiednią liczbę na skali nastaw wstępnych naniesionych na czole korpusu wkładki zaworowej.

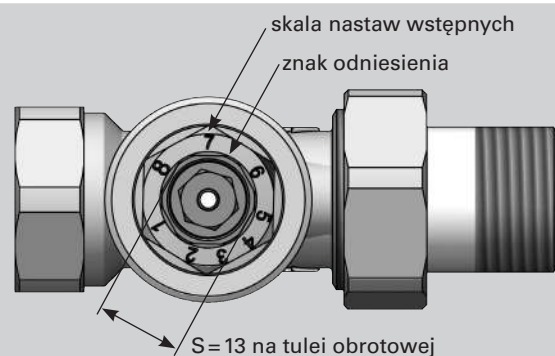

[Przejdź do spisu treści](#)

1.7

Szkic zabudowy zaworu do ogrzewania podłogowego RTL w systemie połączonego ogrzewania grzejnikowego i podłogowego

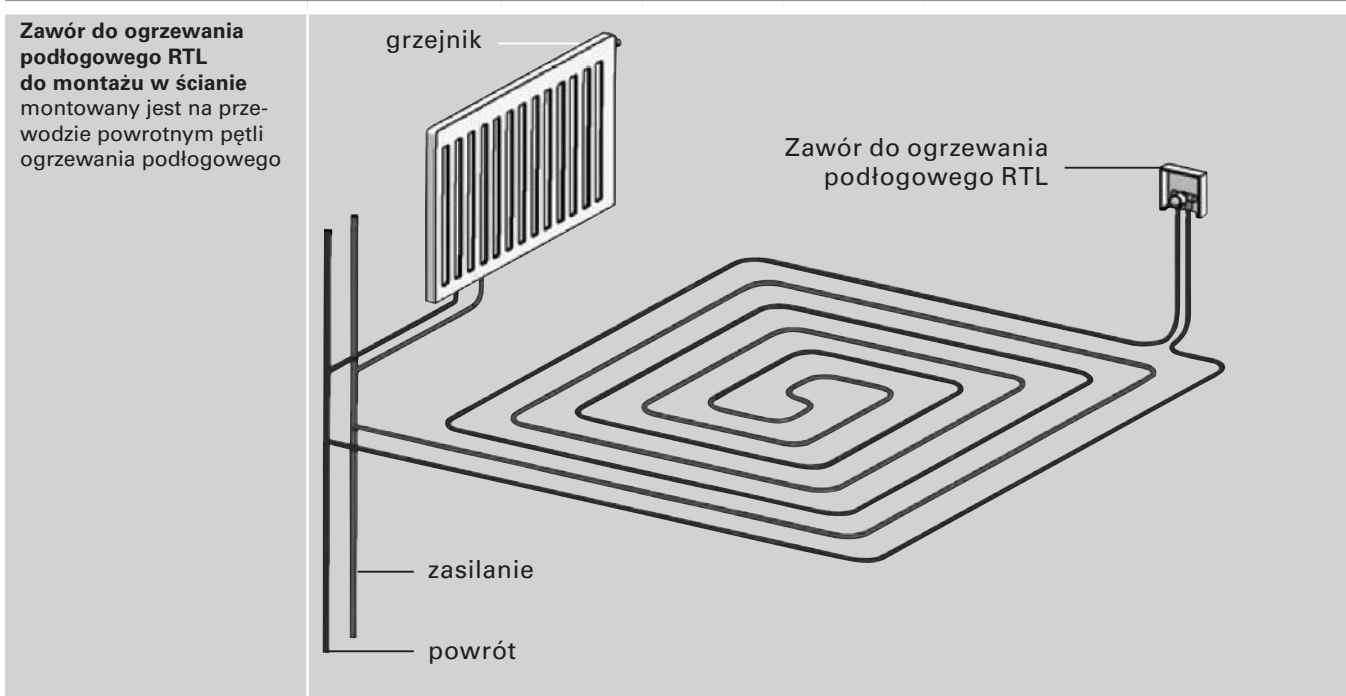

Dane	skala	0	10	20	30	40	50
	temperatura otwarcia	zamkn.	<10°C	<20°C	<30°C	<40°C	<50°C

Szkic zabudowy zaworu termostaticznego do ogrzewania podłogowego

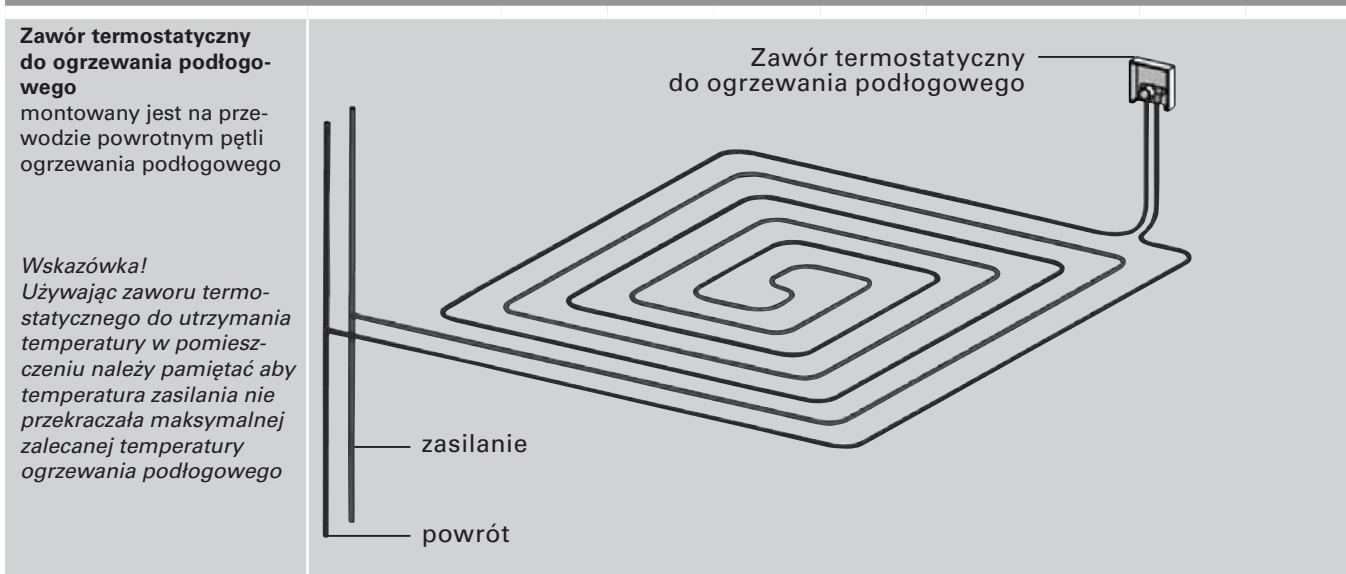

Dane	skala	Dane	*	1	2	3	4	5	6
	temperatura		8°C	12°C	16°C	20°C	24°C	28°C	30°C

Dane techniczne i budowa zestawów regulacyjnych do ogrzewania podłogowego

Zawór do ogrzewania podłogowego RTL

Umożliwia kontrolę temperatury w pętli ogrzewania podłogowego o powierzchni nie przekraczającej 15 m² i długości pętli rur grzewczych do 100 m, używany do ograniczenia temperatury powrotu w systemach grzewczych, w których ogrzewanie podłogowe występuje w połączeniu z grzejnikami. Temperatura wody przenoszona jest z korpusu zaworu na czujnik. Jeśli nastawiona na głowicy wartość temperatury jest niższa od temperatury wody, regulator się zamyka, a jeśli wyższa to regulator się otwiera.

- **Zawór termostatyczny do montażu w ścianie** posiada dwie końcówki przyłączeniowe z gwintem zewnętrznym GZ 3/4" przystosowane do śrubunku zaciskowego (nr zam. 7548442).
- **Zawór termostatyczny do motażu w szafce rozdzielacza** posiada z jednej strony końcówkę z gwintem GZ 1/2", a z drugiej strony złączka zaciskowa GW M22x1,5 – Pex 16x2

Zawór termostatyczny do ogrzewania podłogowego

Przeznaczony do indywidualnej regulacji temperatury w pomieszczeniu z ogrzewaniem podłogowym, którego powierzchnia nie przekracza 15 m² i długość pętli rur grzewczych wynosi maksymalnie 100 m. Termostat zaworu reaguje na zmiany temperatury powietrza w pomieszczeniu. Zawór termostatyczny posiada dwie końcówki przyłączeniowe z gwintem zewnętrznym GZ 3/4" przystosowane do śrubunku zaciskowego (nr zam. 7548442).

Dane techniczne

- ciśnienie nom. 1 MPa
- czynnik grzewczy: woda
- ciśnienie próbne: 1,5 MPa
- temperatura pracy: 90°C

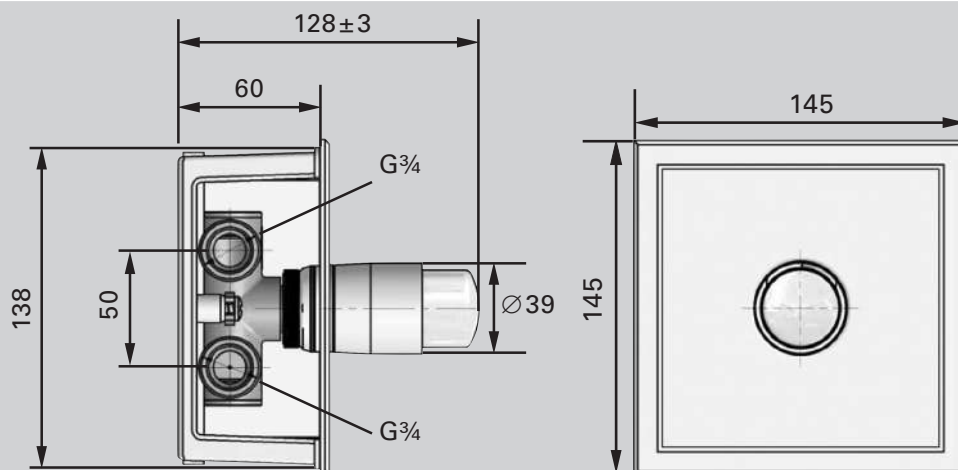

Budowa:

- ① maskownica przednia
- ② kaseta podtynkowa
- ③ zawór termostatyczny
- ④ odpowietrznik
- ⑤ głowica termostatyczna Brilliant

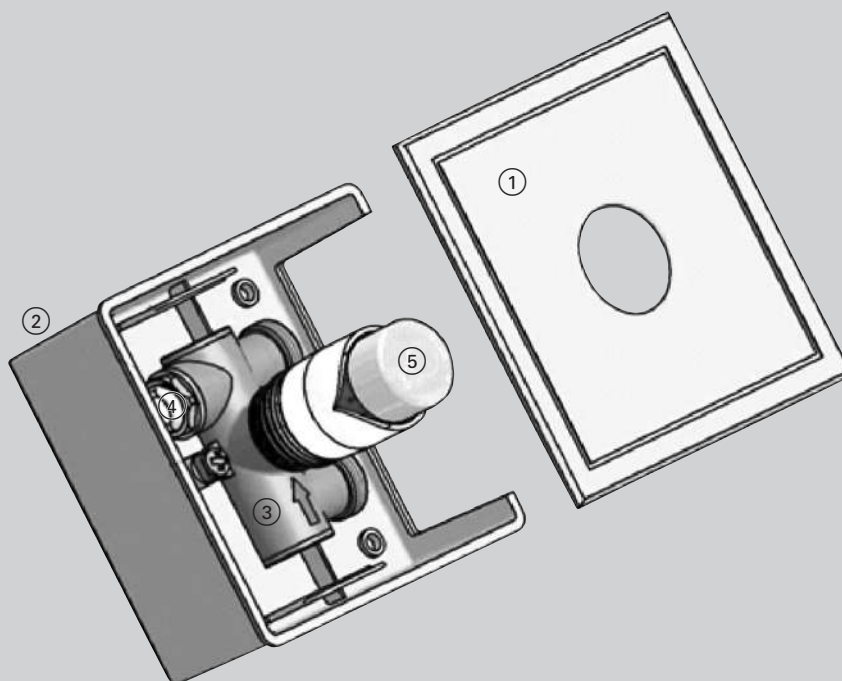

[Przejdź do spisu treści](#)

1.7

Dane techniczne i budowa zestawów regulacyjnych do ogrzewania podłogowego

Zawór do ogrzewania podłogowego RTL do montażu w szafce rozdzielacza
 montowany jest na przewodzie powrotnym pętli ogrzewania podłogowego

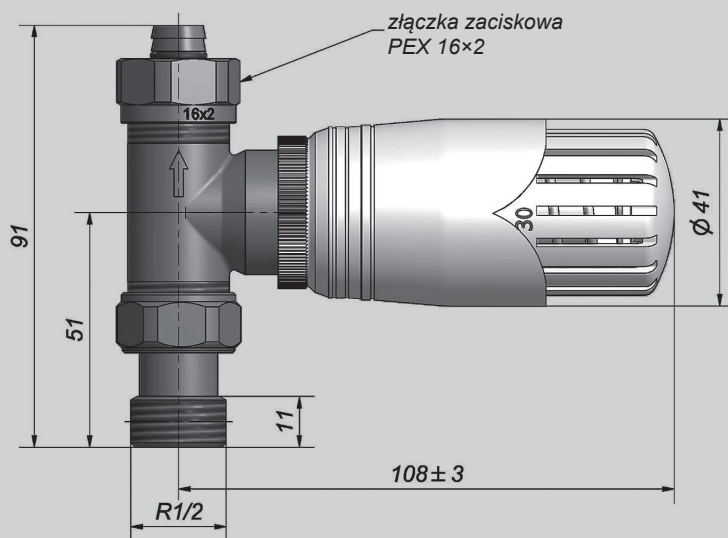

Dane	skala	10	20	30	40	50
	temperatura otwarcia	<10°C	<20°C	<30°C	<40°C	<50°C

☰ Przejdź do spisu treści

2 System instalacyjny ViPEX

Przejdź do spisu treści

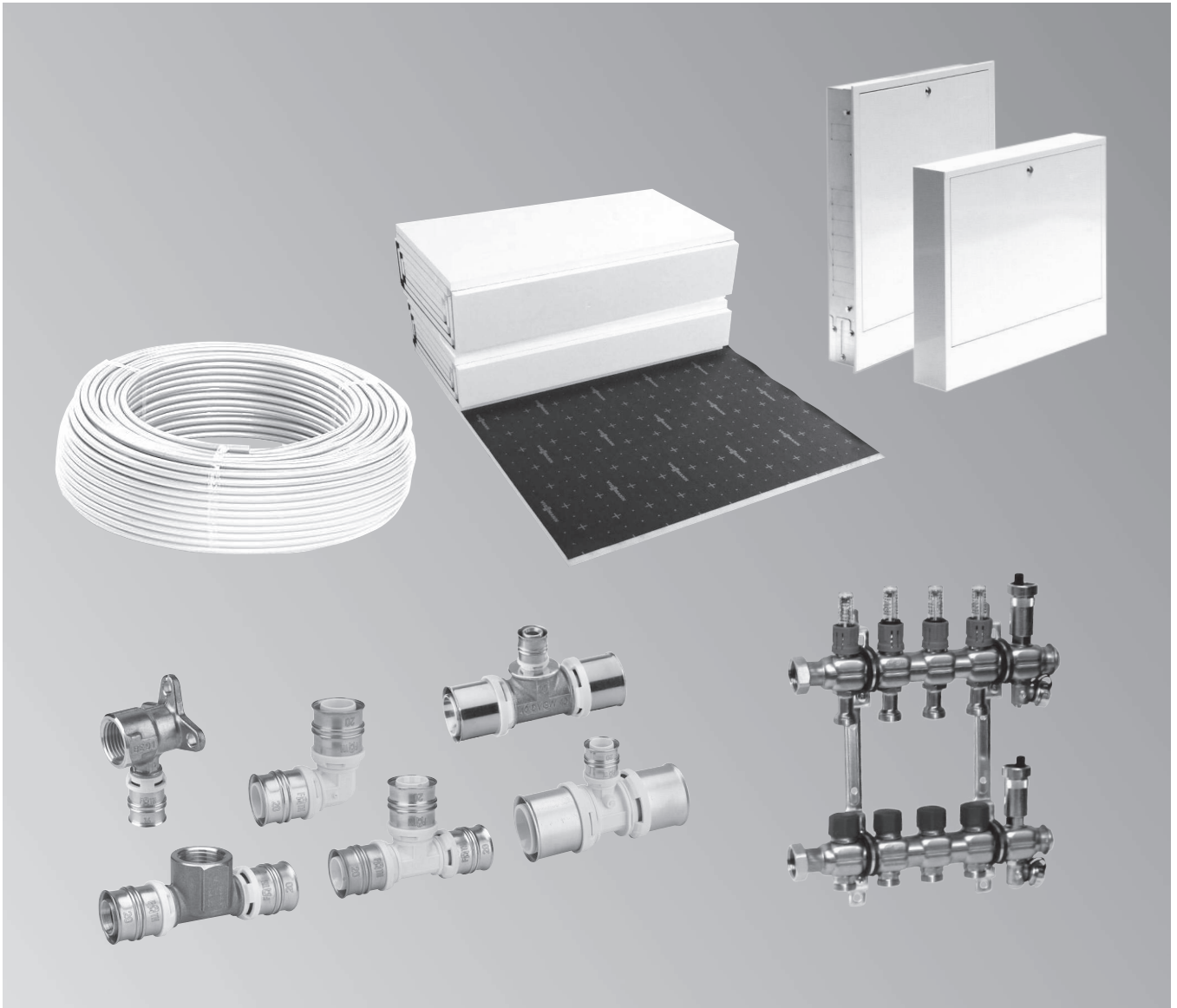

2

System instalacyjny ViPEX

Zastosowanie:

- centralne ogrzewanie
- ciepła woda użytkowa
- ogrzewanie podłogowe

- Wygodny i szybki montaż dzięki optymalnie dopasowanym elementom systemowym.
- Systemowe płyty izolacyjne z wytrzymałą folią zapewniają pewne kotwiczenie spinek rurowych
- Nadrukowana siatka ułatwia układanie rur zgodnie z projektem
- Wysokiej jakości komponenty zapewniają wysokie bezpieczeństwo eksploatacji i długą żywotność instalacji.
- Rura wielowarstwowa i złączki zaprasowywane objęte są 10-letnią gwarancją producenta (warunki gwarancji znajdują się na stronie 2-28).
- System przeznaczony do zaprasowywania szczękami o konturach:
 - średnice 16, 20, 26, 32 – kontur typ F,TH,
 - średnice 40, 50, 63, 75 – kontur typ F



► Proszę zapoznać się z wytycznymi projektowymi.

System instalacyjny ViPEX

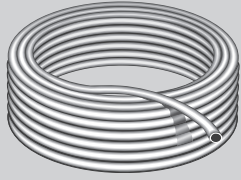

Rury wielowarstwowe

[Przejdź do spisu treści](#)

2

Komponenty systemu ViPEX			Gr.mat. V	
<p>Rura wielowarstwowa ViPEX</p> <ul style="list-style-type: none"> ■ rura 5-warstwowa PEX-AL-PE ■ max. temperatura pracy: 95°C ■ max. ciśnienie robocze: 10 bar ■ kolor biały 		<ul style="list-style-type: none"> ■ Ø 16 × 2 mm ■ zwój 200 m 	7548375 885,- 4,43	nr zam. PLN PLN/m.b.
		<ul style="list-style-type: none"> ■ Ø 16 × 2 mm ■ zwój 500 m 	7548374 2060,- 4,12	nr zam. PLN PLN/m.b.
		<ul style="list-style-type: none"> ■ Ø 20 × 2 mm ■ zwój 100 m 	7548376 688,- 6,88	nr zam. PLN PLN/m.b.
		<ul style="list-style-type: none"> ■ Ø 26 × 3 mm ■ zwój 50 m 	7548377 804,- 16,08	nr zam. PLN PLN/m.b.
		<ul style="list-style-type: none"> ■ Ø 32 × 3 mm ■ zwój 50 m 	7548378 1072,- 21,44	nr zam. PLN PLN/m.b.
		<ul style="list-style-type: none"> ■ Ø 40 × 3,5 mm ■ sztanga 5 m 	7549859 208,- 41,60	nr zam. PLN PLN/m.b.
		<ul style="list-style-type: none"> ■ Ø 50 × 4 mm ■ sztanga 5 m 	7549860 346,- 69,20	nr zam. PLN PLN/m.b.
		<ul style="list-style-type: none"> ■ Ø 63 × 4,5 mm ■ sztanga 5 m 	7549861 622,- 124,40	nr zam. PLN PLN/m.b.
		<ul style="list-style-type: none"> ■ Ø 75 × 5 mm ■ sztanga 5 m 	7549862 1478,- 295,60	nr zam. PLN PLN/m.b.

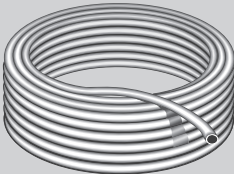
[Przejdź do spisu treści](#)

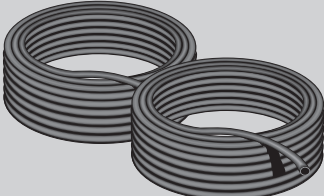
Komponenty systemu ViPEX			Gr.mat. V	
Rura wielowarstwowa ViPERT <ul style="list-style-type: none"> ■ rura 5-warstwowa PERT-AL-PERT ■ max. temperatura pracy: 70°C ■ max. ciśnienie robocze: 10 bar ■ kolor biały 		<ul style="list-style-type: none"> ■ Ø 16 x 2 mm ■ zwój 200 m 	7548380 805,- 4,03	nr zam. PLN PLN/m.b.
		<ul style="list-style-type: none"> ■ Ø 16 x 2 mm ■ zwój 500 m 	7548379 1 922,- 3,84	nr zam. PLN PLN/m.b.
		<ul style="list-style-type: none"> ■ Ø 20 x 2 mm ■ zwój 100 m 	7548381 625,- 6,25	nr zam. PLN PLN/m.b.
		<ul style="list-style-type: none"> ■ Ø 26 x 3 mm ■ zwój 50 m 	7548382 712,- 14,24	nr zam. PLN PLN/m.b.
		<ul style="list-style-type: none"> ■ Ø 32 x 3 mm ■ zwój 50 m 	7548383 965,- 19,30	nr zam. PLN PLN/m.b.
Rura wielowarstwowa ViPERT RED <ul style="list-style-type: none"> ■ średnica nominalna – 16 mm ■ max. temperatura pracy – 70°C ■ max. ciśnienie – 6 bar ■ min. promień gięcia – 5xD ■ wewnętrzna warstwa antydyfuzyjna z EVOH ■ kolor czerwony 		<ul style="list-style-type: none"> ■ Ø 16 x 2 mm ■ zwój 600 m 	7750390 1 762,- 2,94	nr zam. PLN PLN/m.b.
Rura wielowarstwowa ViPERT GREY <ul style="list-style-type: none"> ■ średnica nominalna – 16 mm ■ max. temperatura pracy – 70°C ■ max. ciśnienie – 6 bar ■ min. promień gięcia – 5xD ■ wewnętrzna warstwa antydyfuzyjna z EVOH ■ kolor szary 		<ul style="list-style-type: none"> ■ Ø 16 x 2 mm ■ zwój 2 szt. x 600 m 	ZK07459 3 444,- 2,87	nr zam. PLN PLN/m.b.

2

Nowość

System instalacyjny ViPEX

Komponenty mosiężne o średnicy od 16 do 32 mm

[Przejdź do spisu treści](#)

Komponenty systemu ViPEX eXtra Safe		Ilość szt. (woreczek) ^{*1}		Gr.mat. V
 <p>Kolano zaprasowywane, naścienne 35 mm mosiądz odporny na odcynkowanie, bezołowiowy CW724R, uszczelka EPDM</p>	16 x 1/2"	10	7711006 26,70	nr zam. PLN
	20 x 1/2"	10	7711007 32,80	nr zam. PLN
	20 x 3/4"	10	7711008 32,80	nr zam. PLN
	26 x 3/4"	5	7711009 37,90	nr zam. PLN
 <p>Kolano zaprasowywane, naścienne 52 mm mosiądz odporny na odcynkowanie, bezołowiowy CW724R, uszczelka EPDM</p>	16 x 1/2"	10	7711010 48,-	nr zam. PLN
 <p>Kolano zaprasowywane, naścienne 78 mm mosiądz odporny na odcynkowanie, bezołowiowy CW724R, uszczelka EPDM</p>	16 x 1/2"	10	7711011 44,20	nr zam. PLN
	20 x 1/2"	10	7711012 58,-	nr zam. PLN
 <p>Kolano zaprasowywane, z gwintem zewnętrznym mosiądz odporny na odcynkowanie, bezołowiowy CW724R, uszczelka EPDM</p>	16 x 1/2"	10	7711013 22,70	nr zam. PLN
	20 x 1/2"	10	7711014 23,60	nr zam. PLN
	20 x 3/4"	10	7711015 23,60	nr zam. PLN
	26 x 3/4"	5	7711016 34,80	nr zam. PLN
	32 x 1"	5	7711017 72,-	nr zam. PLN
 <p>Kolano zaprasowywane, z gwintem wewnętrznym mosiądz odporny na odcynkowanie, bezołowiowy CW724R, uszczelka EPDM</p>	16 x 1/2"	10	7711018 19,50	nr zam. PLN
	20 x 1/2"	10	7711019 24,60	nr zam. PLN
	20 x 3/4"	10	7711020 32,80	nr zam. PLN
	26 x 3/4"	5	7711021 36,-	nr zam. PLN
	32 x 1"	5	7711022 56,-	nr zam. PLN

^{*1} Sugerowana ilość zamawiania w opakowaniach zbiorczych (woreczkach)

[Przejdź do spisu treści](#)

Komponenty systemu ViPEX eXtra Safe		Ilość szt. (woreczek) ^{*1}		Gr.mat. V
Trójnik zaprasowywany, z gwintem wewnętrznym mosiądz odporny na odcynkowanie, bezołowiowy CW724R, uszczelka EPDM	16 x 1/2" x 16	10	7711035 32,80	nr zam. PLN
	20 x 1/2" x 20	10	7711036 34,80	nr zam. PLN
	20 x 3/4" x 20	10	7711037 37,-	nr zam. PLN
	26 x 1/2" x 26	5	7711038 46,30	nr zam. PLN
	26 x 3/4" x 26	5	7711039 49,90	nr zam. PLN
	32 x 1/2" x 32	5	7711040 54,-	nr zam. PLN
	32 x 3/4" x 32	5	7711041 63,-	nr zam. PLN
	32 x 1" x 32	5	7711042 71,-	nr zam. PLN
	Złączka zaprasowywana, z gwintem wewnętrznym mosiądz odporny na odcynkowanie, bezołowiowy CW724R, uszczelka EPDM	16 x 1/2"	10	7711080 15,50
20 x 1/2"		10	7711081 16,40	nr zam. PLN
20 x 3/4"		10	7711082 22,70	nr zam. PLN
26 x 3/4"		5	7711083 32,80	nr zam. PLN
26 x 1"		5	7711084 43,10	nr zam. PLN
32 x 1"		5	7711085 49,-	nr zam. PLN
32 x 1 1/4"		5	7711086 63,-	nr zam. PLN
Złączka zaprasowywana, z gwintem zewnętrznym mosiądz odporny na odcynkowanie, bezołowiowy CW724R, uszczelka EPDM		16 x 1/2"	10	7711071 14,30
	16 x 3/4"	10	7711072 19,50	nr zam. PLN
	20 x 1/2"	10	7711073 15,50	nr zam. PLN
	20 x 3/4"	10	7711074 20,50	nr zam. PLN
	20 x 1"	10	7711075 27,70	nr zam. PLN
	26 x 3/4"	5	7711076 31,80	nr zam. PLN
	26 x 1"	5	7711077 36,-	nr zam. PLN
	32 x 1"	5	7711078 47,20	nr zam. PLN
	32 x 1 1/4"	5	7711079 60,-	nr zam. PLN

^{*1} Sugerowana ilość zamawiania w opakowaniach zbiorczych (woreczkach)

System instalacyjny ViPEX

Komponenty mosiężne o średnicy od 16 do 32 mm





[Przejdź do spisu treści](#)

2

Komponenty systemu ViPEX eXtra Safe		Ilość szt. (woreczek) ^{*1}		Gr.mat. V
Złączka zaprasowywana z półrubunkiem z uszczelnieniem płaskim, gwint wewnętrzny mosiądz odporny na odcynkowanie, bezołowiowy CW724R, uszczelka EPDM	16 x 1/2"	10	7711095 20,50	nr zam. PLN
	16 x 3/4"	10	7711096 21,50	nr zam. PLN
	20 x 3/4"	10	7711097 26,70	nr zam. PLN
	20 x 1"	10	7711098 29,80	nr zam. PLN
	26 x 3/4"	5	7711099 34,80	nr zam. PLN
	26 x 1"	5	7711100 44,20	nr zam. PLN
	26 x 1 1/4"	5	7711101 53,-	nr zam. PLN
	26 x 1 1/2"	5	7711102 58,-	nr zam. PLN
	32 x 1"	5	7711103 61,-	nr zam. PLN
	32 x 1 1/4"	5	7711104 68,-	nr zam. PLN
	32 x 1 1/2"	5	7711105 71,-	nr zam. PLN
	Złączka podłączeniowa z uszczelnieniem stożkowym do przyłączania rur systemowych 16x2 mm (jednostka dostawy 2 sztuki)	16 x 2 / GW 3/4"	10	7548442 26,70
Do przyłączania rury: ViPEX, ViPERT i ViPERT RED				
Złączka podłączeniowa z uszczelnieniem stożkowym, zaprasowywana mosiądz odporny na odcynkowanie, bezołowiowy CW724R, uszczelka EPDM	16 x 2 / GW 3/4"	10	7711106 41,10	nr zam. PLN
	20 x 2 / GW 3/4"	10	7711107 44,20	nr zam. PLN

^{*1} Sugerowana ilość zamawiania w opakowaniach zbiorczych (woreczkach)

[Przejdź do spisu treści](#)



Komponenty systemu ViPEX eXtra Safe		Ilość szt. (woreczek)*1		Gr.mat. V
Kolano zaprasowywane, proste PPSU, uszczelka EPDM 	16 x 16	10	7711000 11,90	nr zam. PLN
	20 x 20	10	7711001 16,40	nr zam. PLN
	26 x 26	5	7711002 24,90	nr zam. PLN
	32 x 32	5	7711003 36,10	nr zam. PLN
Kolano zaprasowywane, 45° PPSU, uszczelka EPDM 	26 x 26	5	7711004 30,20	nr zam. PLN
	32 x 32	5	7711005 39,60	nr zam. PLN
Trójnik zaprasowywany prosty PPSU, uszczelka EPDM 	16 x 16 x 16	10	7711031 17,20	nr zam. PLN
	20 x 20 x 20	10	7711032 20,60	nr zam. PLN
	26 x 26 x 26	5	7711033 35,20	nr zam. PLN
	32 x 32 x 32	5	7711034 47,-	nr zam. PLN
Trójnik zaprasowywany redukcyjny PPSU, uszczelka EPDM 	16 x 20 x 16	10	7711043 19,70	nr zam. PLN
	20 x 16 x 16	10	7711044 24,10	nr zam. PLN
	20 x 16 x 20	10	7711045 22,40	nr zam. PLN
	20 x 20 x 16	10	7711046 21,50	nr zam. PLN
	20 x 26 x 20	10	7711047 27,50	nr zam. PLN
	26 x 16 x 20	5	7711048 26,60	nr zam. PLN
	26 x 16 x 26	5	7711049 30,20	nr zam. PLN
	26 x 20 x 16	5	7711050 26,60	nr zam. PLN
	26 x 20 x 20	5	7711051 27,50	nr zam. PLN
	26 x 20 x 26	5	7711052 31,80	nr zam. PLN
	26 x 26 x 16	5	7711053 27,50	nr zam. PLN
	26 x 26 x 20	5	7711054 32,60	nr zam. PLN
	32 x 16 x 32	5	7711055 42,-	nr zam. PLN
	32 x 20 x 26	5	7711056 43,80	nr zam. PLN
	32 x 20 x 32	5	7711057 46,40	nr zam. PLN
32 x 26 x 26	5	7711058 45,60	nr zam. PLN	
32 x 26 x 32	5	7711059 44,70	nr zam. PLN	

*1 Sugerowana ilość zamawiania w opakowaniach zbiorczych (woreczkach)

System instalacyjny ViPEX



Komponenty PPSU o średnicy od 16 do 32 mm

[Przejdź do spisu treści](#)

Komponenty systemu ViPEX eXtra Safe			Ilość szt. (woreczek) ^{*1}		Gr.mat. V
Złączka zaprasowywana, prosta PPSU, uszczelka EPDM 	16 × 16	10	7711067 10,30	nr zam. PLN	
	20 × 20	10	7711068 13,-	nr zam. PLN	
	26 × 26	5	7711069 19,70	nr zam. PLN	
	32 × 32	5	7711070 25,90	nr zam. PLN	
Złączka zaprasowywana, redukcyjna PPSU, uszczelka EPDM 	16 × 20	10	7711087 15,40	nr zam. PLN	
	16 × 26	10	7711088 18,-	nr zam. PLN	
	20 × 26	10	7711089 18,-	nr zam. PLN	
	20 × 32	10	7711090 25,90	nr zam. PLN	
	26 × 32	5	7711091 25,90	nr zam. PLN	
Korek końcowy, zaprasowywany PPSU uszczelka EPDM 	16	10	7711027 10,30	nr zam. PLN	
	20	10	7711028 11,20	nr zam. PLN	
	26	5	7711029 14,70	nr zam. PLN	
	32	5	7711030 20,60	nr zam. PLN	

^{*1} Sugerowana ilość zamawiania w opakowaniach zbiorczych (woreczkach)

[← Przejdź do spisu treści](#)

Komponenty systemu ViPEX eXtra Safe		Ilość szt. (woreczek) ^{*1}		Gr.mat. V
Kolano do podłączenia grzejnika <ul style="list-style-type: none"> ■ rura Cu, niklowana ■ jednostka dostawy 1 szt. 	Ø 16 mm długość: 330 mm	2	7711108 56,-	nr zam. PLN
Trójnik do podłączenia grzejnika <ul style="list-style-type: none"> ■ rura Cu, niklowana ■ jednostka dostawy 1 szt. 	Ø 16 mm długość: 330 mm	2	7711109 57,-	nr zam. PLN





^{*1} Sugerowana ilość zamawiania w opakowaniach zbiorczych (woreczkach)

2

System instalacyjny ViPEX



Komponenty mosiężne i PPSU o średnicy od 40 do 75 mm

[Przejdź do spisu treści](#)

Komponenty systemu ViPEX eXtra Safe		Ilość szt. (woreczek)*1		Gr.mat. V
 <p>Kolano zaprasowywane, proste uszczelka EPDM</p>	40×40 PPSU	3	7549863 69,-	nr zam. PLN
	50×50 PPSU	2	7549864 115,-	nr zam. PLN
	63×63 PPSU	1	7549865 224,-	nr zam. PLN
	75×75 mosiądz CC770S	1	7549866 542,-	nr zam. PLN
 <p>Kolano zaprasowywane, 45° uszczelka EPDM</p>	40×40 PPSU	3	7549867 86,-	nr zam. PLN
	50×50 PPSU	2	7549868 107,-	nr zam. PLN
	63×63 PPSU	1	7549869 204,-	nr zam. PLN
	75×75 mosiądz CC770S	1	7549870 542,-	nr zam. PLN
 <p>Kolano zaprasowywane, z gwintem zewnętrznym mosiądz odporny na odcynkowanie CC770S, uszczelka EPDM</p>	40×1¼"	3	7549871 133,-	nr zam. PLN
	50×1½"	2	7549872 254,-	nr zam. PLN
 <p>Trójnik zaprasowywany prosty uszczelka EPDM</p>	40×40×40 PPSU	3	7549873 118,-	nr zam. PLN
	50×50×50 PPSU	2	7549874 153,-	nr zam. PLN
	63×63×63 PPSU	1	7549875 358,-	nr zam. PLN
	75×75×75 mosiądz CC770S	1	7549876 844,-	nr zam. PLN

*1 Sugerowana ilość zamawiania w opakowaniach zbiorczych (woreczkach)

[Przejdź do spisu treści](#)

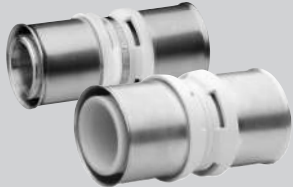

Komponenty systemu ViPEX eXtra Safe		Ilość szt. (woreczek) ^{*1}		Gr.mat. V
Trójnik zaprasowywany redukcyjny uszczelka EPDM 	40 x 20 x 40 PPSU	3	7711060 127,-	nr zam. PLN
	40 x 26 x 40 PPSU	3	7711061 133,-	nr zam. PLN
	40 x 32 x 40 PPSU	3	7711062 136,-	nr zam. PLN
	50 x 20 x 50 PPSU	2	7711063 183,-	nr zam. PLN
	50 x 26 x 50 PPSU	2	7711064 187,-	nr zam. PLN
	50 x 32 x 50 PPSU	2	7711065 189,-	nr zam. PLN
	63 x 32 x 63 PPSU	1	7711066 389,-	nr zam. PLN
	63 x 40 x 63 PPSU	1	7549884 363,-	nr zam. PLN
	63 x 50 x 63 PPSU	1	7549885 383,-	nr zam. PLN
	75 x 40 x 75 mosiądz CC770S	1	7549886 785,-	nr zam. PLN
	75 x 50 x 75 mosiądz CC770S	1	7549887 809,-	nr zam. PLN
Trójnik zaprasowywany, z gwintem wewnętrznym mosiądz odporny na odcynkowanie CC770S, uszczelka EPDM 	40 x 1/2" x 40	3	7549888 172,-	nr zam. PLN
	40 x 3/4" x 40	3	7549889 196,-	nr zam. PLN
	50 x 3/4" x 50	2	7549890 266,-	nr zam. PLN
	63 x 1" x 63	1	7549891 462,-	nr zam. PLN
	75 x 1" x 75	1	7549892 779,-	nr zam. PLN
Złączka zaprasowywana, prosta uszczelka EPDM 	40 x 40 PPSU	3	7549893 68,-	nr zam. PLN
	50 x 50 PPSU	2	7549894 90,-	nr zam. PLN
	63 x 63 PPSU	1	7549895 152,-	nr zam. PLN
	75 x 75 mosiądz CC770S	1	7549896 439,-	nr zam. PLN

^{*1} Sugerowana ilość zamawiania w opakowaniach zbiorczych (woreczkach)

System instalacyjny ViPEX

Komponenty mosiężne i PPSU o średnicy od 40 do 75 mm





[Przejdź do spisu treści](#)

Komponenty systemu ViPEX eXtra Safe		Ilość szt. (woreczek) ^{*1}		Gr.mat. V
 <p>Złącza zaprasowywana, redukcyjna uszczelka EPDM</p>	40 x 26 PPSU	3	7711092 78,-	nr zam. PLN
	40 x 32 PPSU	3	7711093 78,-	nr zam. PLN
	50 x 32 PPSU	2	7711094 114,-	nr zam. PLN
	50 x 40 PPSU	2	7549900 138,-	nr zam. PLN
	63 x 40 PPSU	1	7549901 189,-	nr zam. PLN
	63 x 50 PPSU	1	7549902 210,-	nr zam. PLN
	75 x 40 mosiądz CC770S	1	7549903 407,-	nr zam. PLN
	75 x 50 mosiądz CC770S	1	7549904 420,-	nr zam. PLN
 <p>Złącza zaprasowywana, z gwintem wewnętrznym mosiądz odporny na odcynkowanie CC770S, uszczelka EPDM</p>	40 x 1"	3	7549906 127,-	nr zam. PLN
	40 x 1¼"	3	7549907 114,-	nr zam. PLN
	50 x 1½"	2	7549908 156,-	nr zam. PLN
	63 x 2"	1	7549909 260,-	nr zam. PLN
 <p>Złącza zaprasowywana, z gwintem zewnętrznym mosiądz odporny na odcynkowanie CC770S, uszczelka EPDM</p>	40 x 1"	3	7549910 101,-	nr zam. PLN
	40 x 1¼"	3	7549911 95,-	nr zam. PLN
	40 x 1½"	3	7549912 149,-	nr zam. PLN
	50 x 1½"	2	7549913 160,-	nr zam. PLN
	50 x 2"	2	7549914 215,-	nr zam. PLN
	63 x 2"	1	7549915 221,-	nr zam. PLN
	75 x 2"	1	7549916 439,-	nr zam. PLN



^{*1} Sugerowana ilość zamawiania w opakowaniach zbiorczych (woreczkach)

[Przejdź do spisu treści](#)

Komponenty systemu ViPEX			Gr.mat. V
<p>Płyta izolacyjna</p> <ul style="list-style-type: none"> ■ ze styropianu EPS 100, zgodnie z EN 13163 ■ składana kostka 610x540x1000 mm ■ z jednostronną zakładką 30 mm ■ współczynnik oporności cieplnej: 0,75 m² x K/W ■ klasa odporności ogniowej wg EN ISO 11925-2 ■ maksymalne dopuszczalne obciążenie na warstwie wyrównawczej – 20 kN/m² ■ jednostka dostawy 1 kostka (efektywna powierzchnia całkowita 10 m²) 		<p>7247183 361,- 36,10</p>	<p>nr zam. PLN PLN/m²</p>
<p>Spinki do rur 16</p> <ul style="list-style-type: none"> ■ do montażu rur ViPEX 16x2 mm na płytach izolacyjnych ■ materiał: tworzywo sztuczne ■ w magazynkach po 50 sztuk ■ jednostka dostawy: 600 sztuk w kartonie (12 magazynków po 50 sztuk) 		<p>7535543 112,- 0,19</p>	<p>nr zam. PLN PLN/szt.</p>
<p>Listwa brzegowa 150 mm</p> <ul style="list-style-type: none"> ■ z pianki PE ■ z doklejoną folią polietylenową ■ nacięcia ułatwiające odrywanie ■ wysokość 150 mm, grubość 8 mm ■ jednostka dostawy: rolka 25 m 		<p>7535542 63,- 2,52</p>	<p>nr zam. PLN PLN/m.b.</p>

Komponenty systemu instalacyjnego ViPEX			Gr.mat. V
Narzędzie do gratowania i kalibrowania rur 	średnica rur: 16/20/26/32 mm	7549921 434,-	nr zam. PLN
Narzędzie do gratowania i kalibrowania rur 		7711110 120,-	nr zam. PLN
Zestaw do gratowania i kalibrowania rur komplet zestaw składający się z: ■ końcówek gratująco-kalibrujących rurę przed wykonaniem złącza zaprasowywanego ■ uchwyty ręcznego ■ walizki 	średnica rur: 16/20/26/32 mm	7549922 978,-	nr zam. PLN
Sprężyna do gięcia rur 	■ sprężyna wewnętrzna ■ do rur o średnicy 16 mm	7549923 79,-	nr zam. PLN
	■ sprężyna wewnętrzna ■ do rur o średnicy 20 mm	7549924 93,-	nr zam. PLN
	■ sprężyna zewnętrzna ■ do rur o średnicy 16 mm	7549925 105,-	nr zam. PLN
	■ sprężyna zewnętrzna ■ do rur o średnicy 20 mm	7549926 120,-	nr zam. PLN
Walizka z narzędziami ViPex-Box 1 zestaw składający się z: ■ szczęk do zaprasowywania REMS typ F ■ obcinaka do rur 14–40mm ■ narzędzia do gratowania i kalibrowania rur ■ walizki 	średnica rur: 16/20/26/32 mm	7549932 5995,-	nr zam. PLN





[← Przejdź do spisu treści](#)



Komponenty systemu instalacyjnego ViPEX			Gr.mat. V
Nożyce do cięcia rur 12-20 mm 		7711111 605,-	nr zam. PLN
Obcinak do rur 14-40 mm 		7711112 564,-	nr zam. PLN
Obcinak do rur 14-75 mm 		7711113 847,-	nr zam. PLN

2

Automatyka ogrzewania podłogowego			Gr.mat. V														
<p>Siłownik zaworu rozdzielacza 230 V</p> <ul style="list-style-type: none"> ■ napięcie znamionowe 230V ■ możliwe ustawienia: tryb automatyczny lub bezprądowe ręczne „zamknij/otwórz” ■ bezprądowa zamknięta (NC) ■ pobór mocy: moc robocza ≤ 2,0 W; ■ klasa ochrony IP 54 ■ czas otwierania i zamykania 4 min. ■ gwint M 30x1,5 ■ pozycja montażu dowolna: pozioma, pionowa, do góry nogami ■ przewód 2x0,5 mm², długość kabla 1 m 		7784211 70,-	nr zam. PLN														
<p>Moduł przyłączeniowy do indywidualnego sterowania ogrzewaniem/chłodzeniem pomieszczeń</p> <p>Do bezpiecznego i wygodnego podłączania siłowników zaworów rozdzielacza z odpowiadającymi termostatami pokojowymi</p> <ul style="list-style-type: none"> ■ Technika przyłącza zaciskowego bez użycia śrub ■ Zacisk zewnętrznej pompy obiegowej lub kotła grzewczego ■ Sterowanie pompą ■ Kanał redukcyjny – połączenie dla zewnętrznego zegara systemowego ■ Przystosowany do systemów ogrzewania i/lub chłodzenia ■ Przystosowana do współpracy z siłownikami termoelektrycznymi typu NC (bezprądowo zamknięte) ■ Stopień ochrony IP20 ■ Wymiary wys. x szer. x gł.: 90 x 327 x 52 mm ■ Napięcie zasilania: 230V 	 Nowość	7750195 221,-	nr zam. PLN														
	<ul style="list-style-type: none"> ■ Możliwość podłączenia: 6 stref grzewczych/termostatów pokojowych, maksymalnie 15 siłowników 	7750196 252,-	nr zam. PLN														
<p>Termostat pokojowy, analogowy – ogrzewanie</p> <ul style="list-style-type: none"> ■ Zakres temperatury 10-28°C ■ Obniżenie temperaturowe: 4°C ■ Histereza: 0,5 K ■ Zintegrowany przekaźnik przełączający ■ Funkcja ochrony przed zamarzaniem (temperatura 6°C) ■ Montaż ścienny lub w puszcze podtynkowej ■ Kolor: biały (RAL 9003) ■ Możliwość podłączenia: max. 10 siłowników (max. 3W/Siłownik) ■ Stopień ochrony IP20 ■ Wymiary szer. x wys. x gł.: 86 x 86 x 29 mm ■ Napięcie zasilania: 230V ■ Temperatura pomieszczenia dla poszczególnych nastaw: <table border="1" style="width: 100%; border-collapse: collapse; text-align: center;"> <thead> <tr> <th>Nastawa</th> <th>*</th> <th>1</th> <th>2</th> <th>3</th> <th>4</th> <th>5</th> </tr> </thead> <tbody> <tr> <td>Temperatura pomieszczenia °C</td> <td>10,5</td> <td>14</td> <td>17,5</td> <td>21</td> <td>24,5</td> <td>28</td> </tr> </tbody> </table>	Nastawa	*	1	2	3	4	5	Temperatura pomieszczenia °C	10,5	14	17,5	21	24,5	28	 Nowość	7750197 67,-	nr zam. PLN
Nastawa	*	1	2	3	4	5											
Temperatura pomieszczenia °C	10,5	14	17,5	21	24,5	28											
<p>Termostat pokojowy, cyfrowy – ogrzewanie</p> <ul style="list-style-type: none"> ■ Wyświetlacz LCD ■ Zakres temperatury: 5-30°C ■ Obniżenie temperaturowe: 2°C ■ Histereza: 0,5 K (pomiędzy 17-24°C) ■ Zintegrowany przekaźnik przełączający ■ Funkcja ochrony przed zamarzaniem (temperatura 5°C) ■ Funkcja ochrony zaworu ■ Montaż ścienny lub w puszcze podtynkowej ■ Kolor: biały (RAL 9003) ■ Możliwość podłączenia: max. 5 siłowników (max. 3W/siłownik) ■ Wymiary szer. x wys. x gł.: 86 x 86 x 31 mm 	 Nowość	7750198 119,-	nr zam. PLN														

[Przejdź do spisu treści](#)

Automatyka ogrzewania podłogowego			Gr.mat. V
<p>Termostat pokojowy, cyfrowy z programatorem tygodniowym – ogrzewanie/chłodzenie</p> <ul style="list-style-type: none"> ■ Wyświetlacz LCD ■ Funkcja Smart Start/Smart Stop ■ Programy komfortowe do dziennego programowania trybu grzania/chłodzenia ■ Wejście „change over” to zmiany trybów ■ Zakres temperatury: 5-30°C ■ Obniżenie temperaturowe: regulowane ■ Histereza: 0,5 K (pomiędzy 17-24°C) ■ Zintegrowany przekaźnik przełączający ■ Funkcja ochrony przed zamarzaniem (temperatura 5°C) ■ Funkcja ochrony zaworu ■ Montaż naścienny lub w puszcze podtynkowej ■ Kolor: biały (RAL 9003) ■ Możliwość podłączenia: max. 5 siłowników (max. 3W/siłownik) ■ Przyłącze dla czujnika zewnętrznego ■ Wymiary szer. x wys. x gł.: 86 x 86 x 31 mm <p>Wskazówka! W trybie chłodzenia, termostat pokojowy nr art. 7750199 można również montować w pomieszczeniach, w których nie ma być realizowane funkcja chłodzenia.</p>	 <p>Nowość</p>	7750199 286,-	nr zam. PLN
<p>Bezprzewodowy moduł przyłączeniowy, 230 V 4 lub 8 stref Alpha2</p> <ul style="list-style-type: none"> ■ Kompletnie wyposażenie dla systemów grzewczych i/lub chłodniczych ■ Możliwość podłączenia do 7 stacji bazowych za pomocą radia lub technologii S-Bus ■ Automatyczna konfiguracja z Plug&Play nawet dla przyszłych rozszerzeń systemu ■ Prosta, intuicyjna instalacja, obsługa i konserwacja ■ Sterowanie pompą ■ Kanał redukcyjny – połączenie dla zewnętrznego zegara systemowego ■ Przystosowany do systemów ogrzewania i/lub chłodzenia ■ Przystosowana do współpracy z siłownikami termoelektrycznymi typu NC (bezprądowo zamknięte) ■ Stopień ochrony IP20 ■ Technika przyłącza zaciskowego bez użycia śrub ■ Karta MicroSD do indywidualnych regulacji i aktualizacji poprzez serwis online Möhlenhoff ■ Funkcja Smart Start/Stop dla jeszcze bardziej energooszczędnej pracy 	 <p>Nowość</p>		
<p>Bezprzewodowy moduł przyłączeniowy, 230 V 4 strefy Alpha2</p> <p>Możliwość podłączenia: 4 strefy grzewcze/sterowniki pokojowe, maks. 6 siłowników</p> <p>Wymiary szer. x wys. x gł.: 225 x 75 x 52 mm</p>		7773216 1067,-	nr zam. PLN
<p>Bezprzewodowy moduł przyłączeniowy, 230 V 8 stref Alpha2</p> <p>Możliwość podłączenia: 8 stref grzewczych/sterowników pokojowych, maks. 12 siłowników</p> <p>Wymiary szer. x wys. x gł.: 290 x 75 x 52 mm</p>		7773217 1280,-	nr zam. PLN
<p>Bezprzewodowy termostat pokojowy, analogowy Alpha2</p> <ul style="list-style-type: none"> ■ Zakres regulacji wartości zadanej temperatury: 10 do 28°C ■ Temperatura obniżona: 4°C ■ Zintegrowany przekaźnik przełączający ■ Funkcja ochrony przed zamarzaniem (temperatura 6°C) ■ Możliwość montażu na ścianie lub w puszcze podtynkowej ■ Kolor: Biały (RAL 9010) ■ Bezpieczna technologia radiowa 868 MHz bez konieczności wykonywania okablowania ■ Stopień ochrony/klasa ochronna IP 20/111 ■ Zasilanie 2 x bateria alkaliczna LR03/AAA (Micro) ■ Żywotność baterii > 2 lata ■ Wymiary szer. x wys. x gł.: 86 x 86 x 20/26 mm 	 <p>Nowość</p>	7773218 238,-	nr zam. PLN

Automatyka ogrzewania podłogowego			Gr.mat. V
<p>Bezprzewodowy termostat pokojowy, cyfrowy Alpha2</p> <ul style="list-style-type: none"> ■ Wyświetlacz LCD ■ Zakres regulacji wartości zadanej temperatury: 10 do 28°C ■ Temperatura obniżona: 4°C ■ Zintegrowany przekaźnik przełączający ■ Funkcja ochrony przed zamarzaniem (temperatura 6°C) ■ Możliwość montażu na ścianie lub w puszcze podtynkowej ■ Kolor: biały (RAL 9010) ■ Bezpieczna technologia radiowa 868 MHz bez konieczności wykonywania okablowania ■ Stopień ochrony/klasa ochronna IP 20/111 ■ Zasilanie 2x bateria alkaliczna LR03/AAA (Micro) ■ Żywotność baterii > 2 lata ■ Wymiary szer. x wys. x gł.: 86 x 86 x 20/26 mm 	 <p>Nowość</p>	7773220 298,-	nr zam. PLN
<p>Termostat pokojowy PSOP</p> <ul style="list-style-type: none"> ■ elektroniczny termostat pokojowy, z beznapięciowym wyjściem sterującym ■ z cyfrowym zegarem sterującym, z programem dziennym i tygodniowym ■ przyciski dotykowe, front wykonany ze szkła o gr. 1 mm 		7729383 235,-	nr zam. PLN
<p>Bezprzewodowy termostat pokojowy BSOP</p> <ul style="list-style-type: none"> ■ bezprzewodowy, elektroniczny termostat pokojowy, z beznapięciowym wyjściem sterującym ■ z cyfrowym zegarem sterującym, z programem dziennym i tygodniowym ■ przyciski dotykowe, front wykonany ze szkła o gr. 1 mm 		7629266 528,-	nr zam. PLN

Przejdź do spisu treści

Rozdzielacze obiegów grzewczych			Gr.mat. V
<p>Rozdzielacz ze stali szlachetnej typ FBH z przepływomierzami Regolux na zasilaniu</p> <p>Rozdzielacz składający się z belki zasilającej i powrotnej o profilu okrągłym z kwadratowymi wytłoczeniami 35×1,5 mm (DN 32 wg EN ISO 6708) z wygrawerowaną datą produkcji, ze stali szlachetnej X5CrNi 18-10 (materiał nr: 1.4301) wg EN 10088, z półsrubunkiem z mosiądzu niklowanego G1" z płaskim uszczelnieniem na wejściu; rozstaw króćców 50 mm, składający się z:</p> <ul style="list-style-type: none"> ■ Zasilanie: <ul style="list-style-type: none"> – w belce rozdzielacza zintegrowane przepływomierze typ Regolux standard 0-5 l/min. z czerwonymi pokrętłami – od góry i nyplami przyłączeniowymi (mosiądz niklowany) z gwintem zewnętrznym G ¾" wewnątrz eurokonus wg DIN EN 16313 – od dołu – 1 ręczny odpowietrznik ½"; z mosiądzu, niklowany – 1 kurek spustowo-napełniający ½", z mosiądzu, niklowany – 1 zaślepka ¾", z mosiądzu, niklowana ■ Powrót: <ul style="list-style-type: none"> – w belce rozdzielacza zintegrowane zawory z wkładkami termostatycznymi gwint M 30×1,5 (stal szlachetna) z niebieskimi pokrętłami ochronnymi – od góry i nyplami przyłączeniowymi (mosiądz niklowany) z gwintem zewnętrznym G ¾" wewnątrz eurokonus wg DIN EN 16313 – od dołu – 1 ręczny odpowietrznik ½"; materiał- mosiądz niklowany – 1 kurek spustowo-napełniający ½"; materiał- mosiądz niklowany – 1 zaślepka ¾", z mosiądzu, niklowana ■ W opakowaniu jednostkowym dodatkowo: <ul style="list-style-type: none"> – 2 podwójne uchwyty ściennie 200×52×32, ze stali ocynkowanej z wkładkami tłumiącymi hałas (DIN 4109) – 4 śruby oraz 4 kołki w foliowym woreczku. <p>Wskazówka! Złączki połączeniowe typu Eurokonus należy zamówić osobno</p>	<ul style="list-style-type: none"> ■ dla 2 obwodów ■ długość: 192 mm 	7532668 373,-	nr zam. PLN
	<ul style="list-style-type: none"> ■ dla 3 obwodów ■ długość: 242 mm 	7532669 480,-	nr zam. PLN
	<ul style="list-style-type: none"> ■ dla 4 obwodów ■ długość: 292 mm 	7532670 588,-	nr zam. PLN
	<ul style="list-style-type: none"> ■ dla 5 obwodów ■ długość: 342 mm 	7532671 694,-	nr zam. PLN
	<ul style="list-style-type: none"> ■ dla 6 obwodów ■ długość: 392 mm 	7532672 799,-	nr zam. PLN
	<ul style="list-style-type: none"> ■ dla 7 obwodów ■ długość: 442 mm 	7532673 908,-	nr zam. PLN
	<ul style="list-style-type: none"> ■ dla 8 obwodów ■ długość: 492 mm 	7532674 1017,-	nr zam. PLN
	<ul style="list-style-type: none"> ■ dla 9 obwodów ■ długość: 542 mm 	7532675 1124,-	nr zam. PLN
	<ul style="list-style-type: none"> ■ dla 10 obwodów ■ długość: 592 mm 	7532676 1232,-	nr zam. PLN
	<ul style="list-style-type: none"> ■ dla 11 obwodów ■ długość: 642 mm 	7532677 1337,-	nr zam. PLN
	<ul style="list-style-type: none"> ■ dla 12 obwodów ■ długość: 692 mm 	7532678 1445,-	nr zam. PLN

2



Rozdzielacze obiegów grzewczych			Gr.mat. V
<p>Rozdzielacz ze stali szlachetnej typ FBH z przepływomierzami Regolux na zasilaniu i odpowietrznikami automatycznymi</p> <p>Rozdzielacz składający się z belki zasilającej i powrotnej o profilu okrągłym z kwadratowymi wytłoczeniami 35×1,5 mm (DN 32 wg EN ISO 6708) z wygrawerowaną datą produkcji, ze stali szlachetnej X5CrNi 18-10 (Materiał nr: 1.4301) wg EN 10088, z półśrubunkiem z mosiądzu niklowanego G1" z płaskim uszczelnieniem na wejściu; rozstaw króćców 50 mm, składający się z:</p> <ul style="list-style-type: none"> ■ Zasilanie: <ul style="list-style-type: none"> – w belce rozdzielacza zintegrowane przepływomierze typ Regolux standard 0-5 l/min. z czerwonymi pokrętkami – od góry i niplami przyłączeniowymi (mosiądz niklowany) z gwintem zewnętrznym G ¾" wewnątrz eurokonus wg DIN EN 16313 – od dołu – 1 automatyczny odpowietrznik ¾" ocynkowany – 1 redukcja G½"(gwint zewnętrzny) × G¾" (gwint wewnętrzny) z uszczelką – 1 kurek spustowo-napełniający ½", z mosiądzu, niklowany – 1 zaślepka ¾", z mosiądzu, niklowana ■ Powrót: <ul style="list-style-type: none"> – w belce rozdzielacza zintegrowane zawory z wkładkami termostatycznymi gwint M 30×1,5 (stal szlachetna) z niebieskimi pokrętkami ochronnymi – od góry i niplami przyłączeniowymi (mosiądz niklowany) z gwintem zewnętrznym G ¾" wewnątrz eurokonus wg DIN EN 16313 – od dołu – 1 automatyczny odpowietrznik ¾" ocynkowany – 1 redukcja G½"(gwint zewnętrzny) × G¾" (gwint wewnętrzny) z uszczelką – 1 kurek spustowo-napełniający ½", z mosiądzu, niklowany – 1 zaślepka ¾", z mosiądzu, niklowana ■ W opakowaniu jednostkowym dodatkowo: <ul style="list-style-type: none"> – 2 podwójne uchwyty ściennie 200×52×32, ze stali ocynkowanej z wkładkami tłumiącymi hałas (DIN 4109) – 4 śruby oraz 4 kołki w foliowym woreczku. <p>Wskazówka! Złączki podłączeniowe typu Eurokonus należy zamówić osobno</p>	<ul style="list-style-type: none"> ■ dla 2 obwodów ■ długość: 192 mm ■ dla 3 obwodów ■ długość: 242 mm ■ dla 4 obwodów ■ długość: 292 mm ■ dla 5 obwodów ■ długość: 342 mm ■ dla 6 obwodów ■ długość: 392 mm ■ dla 7 obwodów ■ długość: 442 mm ■ dla 8 obwodów ■ długość: 492 mm ■ dla 9 obwodów ■ długość: 542 mm ■ dla 10 obwodów ■ długość: 592 mm ■ dla 11 obwodów ■ długość: 642 mm ■ dla 12 obwodów ■ długość: 692 mm 	<p>7532679 474,-</p> <p>7532680 585,-</p> <p>7532681 694,-</p> <p>7532682 802,-</p> <p>7532683 914,-</p> <p>7532684 1 025,-</p> <p>7532685 1 134,-</p> <p>7532686 1 247,-</p> <p>7532687 1 358,-</p> <p>7532688 1 466,-</p> <p>7532689 1 578,-</p>	<p>nr zam. PLN</p> <p>nr zam. PLN</p> <p>nr zam. PLN</p> <p>nr zam. PLN</p> <p>nr zam. PLN</p> <p>nr zam. PLN</p> <p>nr zam. PLN</p> <p>nr zam. PLN</p> <p>nr zam. PLN</p> <p>nr zam. PLN</p> <p>nr zam. PLN</p>



[Przejdź do spisu treści](#)

Rozdzielacze obiegów grzewczych			Gr.mat. V
<p>Rozdzielacz ze stali szlachetnej typ HK Rozdzielacz składający się z belki zasilającej i powrotnej o profilu okrągłym z kwadratowymi wytłoczeniami 35×1,5 mm (DN32 wg EN ISO 6708) z wygrawerowaną datą produkcji, ze stali szlachetnej X5CrNi 18-10 (Materiał nr: 1.4301) wg EN 10088, z półśrubunkiem z mosiądzu niklowanego G1" z płaskim uszczelnieniem na wejściu; rozstaw króćców 50 mm, składający się z:</p> <ul style="list-style-type: none"> ■ Zasilanie: <ul style="list-style-type: none"> – w belce rozdzielacza zintegrowane nypły przyłączeniowe (mosiądz niklowany) z gwintem zewnętrznym G 3/4" wewnątrz eurokonus wg DIN EN 16313 – 1 ręczny odpowietrznik 1/2", z mosiądzu, niklowany – 1 zaśleпка 1/2, z mosiądzu, niklowana – 1 zaśleпка 3/4, z mosiądzu, niklowana ■ Powrót: <ul style="list-style-type: none"> – w belce rozdzielacza zintegrowane nypły przyłączeniowe (mosiądz niklowany) z gwintem zewnętrznym G 3/4" wewnątrz eurokonus wg DIN EN 16313 – 1 ręczny odpowietrznik 1/2", z mosiądzu, niklowany – 1 zaśleпка 1/2, z mosiądzu, niklowana – 1 zaśleпка 3/4, z mosiądzu, niklowana ■ W opakowaniu jednostkowym dodatkowo: <ul style="list-style-type: none"> – podwójne uchwyty ściennie 200×52×32, ze stali ocynkowanej z wkładkami tłumiącymi hałas (DIN 4109) – 1 szt. dla 2 obwodów oraz 2 szt. dla 3-12 obwodów – 4 śruby oraz 4 kołki w foliowym woreczku. <p>Wskazówka! Złącze podłączeniowe typu Eurokonus należy zamówić osobno</p>	<ul style="list-style-type: none"> ■ dla 2 obwodów ■ długość: 142 mm 	7532657 190,-	nr zam. PLN
	<ul style="list-style-type: none"> ■ dla 3 obwodów ■ długość: 192 mm 	7532658 233,-	nr zam. PLN
	<ul style="list-style-type: none"> ■ dla 4 obwodów ■ długość: 242 mm 	7532659 287,-	nr zam. PLN
	<ul style="list-style-type: none"> ■ dla 5 obwodów ■ długość: 292 mm 	7532660 338,-	nr zam. PLN
	<ul style="list-style-type: none"> ■ dla 6 obwodów ■ długość: 342 mm 	7532661 391,-	nr zam. PLN
	<ul style="list-style-type: none"> ■ dla 7 obwodów ■ długość: 392 mm 	7532662 449,-	nr zam. PLN
	<ul style="list-style-type: none"> ■ dla 8 obwodów ■ długość: 442 mm 	7532663 508,-	nr zam. PLN
	<ul style="list-style-type: none"> ■ dla 9 obwodów ■ długość: 492 mm 	7532664 561,-	nr zam. PLN
	<ul style="list-style-type: none"> ■ dla 10 obwodów ■ długość: 542 mm 	7532665 614,-	nr zam. PLN
	<ul style="list-style-type: none"> ■ dla 11 obwodów ■ długość: 592 mm 	7532666 667,-	nr zam. PLN
	<ul style="list-style-type: none"> ■ dla 12 obwodów ■ długość: 642 mm 	7532667 719,-	nr zam. PLN

2



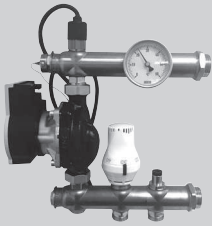
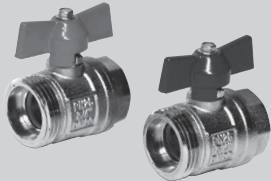

Rozdzielacze obiegów grzewczych Wyposażenie dodatkowe			Gr.mat. V
Termostatyczna grupa mieszająca M2 produkt kompatybilny z rozdzielaczami Viessmann 	<ul style="list-style-type: none"> ■ materiał stal nierdzewna 1.4301 ■ pompa Wilo Para ■ zabezpieczenie pompy STB ■ głowica termostatyczna o zakresie nastawy 20-50 C ■ termometr przylgowy ■ produkt kompletnie zmontowany 	7714254 1351,-	nr zam. PLN
	Zawory kulowe do przyłączenia rozdzielaczy obiegów grzewczych 	G 1" (GZ) x G ¾" (GW) <ul style="list-style-type: none"> ■ ¾" gwint wewnętrzny ■ 1" gwint zewnętrzny (płaskie uszczelnienie) ■ 1 uszczelka ■ jednostka dostawy 1 komplet: (1 szt. czerwony + 1 szt. niebieski) 	7532691 105,-
	G 1" (GZ) x G 1" (GW) <ul style="list-style-type: none"> ■ 1" gwint wewnętrzny ■ 1" gwint zewnętrzny (płaskie uszczelnienie) ■ 1 uszczelka ■ jednostka dostawy 1 komplet: (1 szt. czerwony + 1 szt. niebieski) 	7532690 147,-	nr zam. PLN

Wskazówka!

Kombinacje z dodatkowymi elementami wyposażenia zwiększają długość montażową rozdzielacza, co należy uwzględnić przy wyborze skrzynki.

[Przejdź do spisu treści](#)

Szafki rozdzielaczowe podtynkowe			Gr.mat. V
 <p>Szafki rozdzielaczowe podtynkowe</p> <ul style="list-style-type: none"> ■ zastosowanie: do rozdzielaczy ogrzewania i wody ■ materiał: wykonana w całości z blachy stalowej ocynkowanej o grubości 0,8 mm ■ powłoka: front szafki malowany proszkowo, kolor farby RAL 9003 ■ wyposażenie: szyny wraz z elementami mocującymi do montażu rozdzielaczy, drzwiczki zamykane na zamek monetowy ■ regulacja wysokość w zakresie 575 do 665 mm, regulacja głębokość 110 do 175 mm <p><i>Wymiary – patrz tabela poniżej</i></p>	Typ VSP-1	7774855 221,-	nr zam. PLN
	Typ VSP-2	7774856 233,-	nr zam. PLN
	Typ VSP-3	7774857 244,-	nr zam. PLN
	Typ VSP-4	7774858 267,-	nr zam. PLN
	Typ VSP-5	7774859 283,-	nr zam. PLN
	Typ VSP-6	7774861 303,-	nr zam. PLN
	Typ VSP-7	7774862 346,-	nr zam. PLN
	 <p>Szafki rozdzielaczowe podtynkowe z miejscem na moduł przyłączeniowy</p> <ul style="list-style-type: none"> ■ zastosowanie: do rozdzielaczy ogrzewania i wody ■ materiał: wykonana w całości z blachy stalowej ocynkowanej o grubości 0,8 mm ■ powłoka: front szafki malowany proszkowo, kolor farby RAL 9003 ■ wyposażenie: szyny wraz z elementami mocującymi do montażu rozdzielaczy, szyna montażowa DIN do modułu przyłączeniowego, drzwiczki zamykane na zamek monetowy ■ regulacja wysokość w zakresie 780 do 870 mm, regulacja głębokość 110 do 175 mm <p><i>Wymiary – patrz tabela poniżej</i></p>	Typ VSP-2XL	7774863 366,-
Typ VSP-3XL		7774872 392,-	nr zam. PLN
Typ VSP-4XL		7774873 417,-	nr zam. PLN
Typ VSP-5XL		7774874 445,-	nr zam. PLN
Typ VSP-6XL		7774984 473,-	nr zam. PLN
Typ VSP-7XL		7774985 563,-	nr zam. PLN

2

Dane techniczne	Typ VSP-1	Typ VSP-2	Typ VSP-3	Typ VSP-4	Typ VSP-5	Typ VSP-6	Typ VSP-7
wysokość (mm)	575 – 665	575 – 665	575 – 665	575 – 665	575 – 665	575 – 665	575 – 665
głębokość (mm)	110 – 175	110 – 175	110 – 175	110 – 175	110 – 175	110 – 175	110 – 175
szerokość wewnętrzna (mm)	340	440	570	720	800	970	1 070
szerokość zewnętrzna ramki (mm)	380	480	610	760	840	1 010	1 110
Ilość obwodów max.	3	5	7	9	11	13	15
Ilość obwodów z termostatyczną grupą mieszającą M2 (nr zam. 7714254)	–	–	2	5	7	10	12



Dane techniczne	Typ VSP-2XL	Typ VSP-3XL	Typ VSP-4XL	Typ VSP-5XL	Typ VSP-6XL	Typ VSP-7XL
wysokość (mm)	780 – 870	780 – 870	780 – 870	780 – 870	780 – 870	780 – 870
głębokość (mm)	110 – 175	110 – 175	110 – 175	110 – 175	110 – 175	110 – 175
szerokość wewnętrzna (mm)	440	570	720	800	975	1 070
szerokość zewnętrzna ramki (mm)	480	610	760	840	1 010	1 110
Ilość obwodów max.	4	6	8	10	12	14
Ilość obwodów z termostatyczną grupą mieszającą M2 (nr zam. 7714254)	–	2	4	6	10	12

System instalacyjny ViPEX

Szafki rozdzielaczowe natynkowe

[Przejdź do spisu treści](#)

2

Szafki rozdzielaczowe natynkowe				Gr.mat. V
 <p>Szafki rozdzielaczowe natynkowe</p> <ul style="list-style-type: none"> ■ zastosowanie: do rozdzielaczy ogrzewania i wody ■ materiał: wykonana w całości z blachy stalowej ocynkowanej o grubości 0,8 mm ■ powłoka: część zewnętrzna szafki malowana proszkowo, kolor farby RAL 9003 ■ wyposażenie: szyny wraz z elementami mocującymi do montażu rozdzielaczy, drzwiczki zamykane na zamek monetowy ■ zdejmowana tylna część szafki przyspiesza i ułatwia montaż <p><i>Wymiary – patrz tabela poniżej</i></p>	Typ VSN-1	7772026 208,-	nr zam. PLN	
	Typ VSN-2	7772027 218,-	nr zam. PLN	
	Typ VSN-3	7772028 228,-	nr zam. PLN	
	Typ VSN-4	7772030 253,-	nr zam. PLN	
	Typ VSN-5	7774846 267,-	nr zam. PLN	
	Typ VSN-6	7774847 295,-	nr zam. PLN	
	Typ VSN-7	7774848 340,-	nr zam. PLN	
 <p>Szafki rozdzielaczowe natynkowe z miejscem na moduł przyłączeniowy</p> <ul style="list-style-type: none"> ■ zastosowanie: do rozdzielaczy ogrzewania i wody ■ materiał: wykonana w całości z blachy stalowej ocynkowanej o grubości 0,8 mm ■ powłoka: część zewnętrzna szafki malowana proszkowo, kolor farby RAL 9003 ■ wyposażenie: szyny wraz z elementami mocującymi do montażu rozdzielaczy, szyna montażowa DIN do modułu przyłączeniowego, drzwiczki zamykane na zamek monetowy ■ zdejmowana tylna część szafki przyspiesza i ułatwia montaż <p><i>Wymiary – patrz tabela poniżej</i></p>	Typ VSN-2XL	7774849 343,-	nr zam. PLN	
	Typ VSN-3XL	7774850 358,-	nr zam. PLN	
	Typ VSN-4XL	7774851 387,-	nr zam. PLN	
	Typ VSN-5XL	7774852 407,-	nr zam. PLN	
	Typ VSN-6XL	7774853 448,-	nr zam. PLN	
	Typ VSN-7XL	7774854 537,-	nr zam. PLN	

Dane techniczne	Typ VSN-1	Typ VSN-2	Typ VSN-3	Typ VSN-4	Typ VSN-5	Typ VSN-6	Typ VSN-7
wysokość (mm)	580	580	580	580	580	580	580
głębokość (mm)	120	120	120	120	120	120	120
szerokość wewnętrzna (mm)	383	483	613	760	838	1 008	1 109
szerokość zewnętrzna (mm)	385	485	615	760	840	1 010	1 110
Ilość obwodów max.	3	5	7	9	11	13	15
Ilość obwodów z termostaticzną grupą mieszającą M2 (nr zam. 7714254)	–	–	2	5	7	10	12

Dane techniczne	Typ VSN-2XL	Typ VSN-3XL	Typ VSN-4XL	Typ VSN-5XL	Typ VSN-6XL	Typ VSN-7XL
wysokość (mm)	780	780	780	780	780	780
głębokość (mm)	157	157	157	157	157	157
szerokość wewnętrzna (mm)	483	613	763	843	1 013	1 113
szerokość zewnętrzna (mm)	485	615	765	845	1 015	1 115
Ilość obwodów max.	5	7	9	11	13	15
Ilość obwodów z termostaticzną grupą mieszającą M2 (nr zam. 7714254)	–	2	5	7	10	12

[← Przejdź do spisu treści](#)

Ogrzewanie podłogowe w budownictwie mieszkaniowym

Dane techniczne

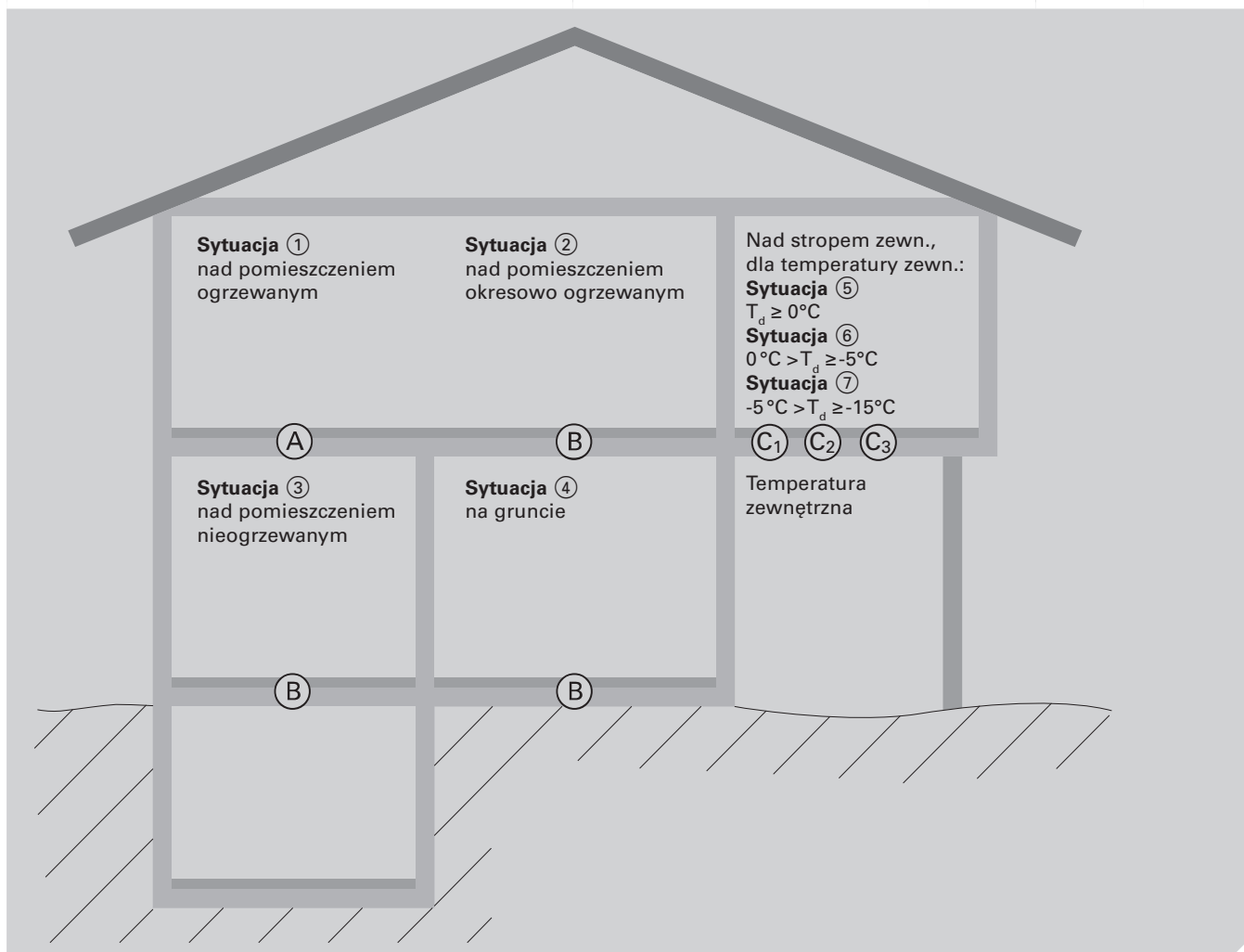

System instalacyjny ViPEX

Ogrzewanie podłogowe – dane techniczne

[Przejdź do spisu treści](#)

Ogrzewanie podłogowe w budownictwie mieszkaniowym

Minimalna oporność cieplna izolacji ogrzewania podłogowego wg EN 1264-4

Sytuacja	①	② ③ ④	⑤	⑥	⑦
Konstrukcja podłogi	Ⓐ	Ⓑ	Ⓒ ₁	Ⓒ ₂	Ⓒ ₃
Współczynnik oporności cieplnej R_{λ} [m ² · K/W]	0,75	1,25		1,50	2,00

Wymagane materiały izolacyjne

Izolacja cieplna podłogi	plyta izolacyjna	plyta izolacyjna oraz plyta styropianowa 20 mm	plyta izolacyjna oraz plyta poliuretanowa 20 mm	plyta izolacyjna oraz plyta poliuretanowa 32 mm
Współczynnik oporności cieplnej R_{λ}	0,75 m ² · K/W	1,25 m ² · K/W	1,55 m ² · K/W	2,03 m ² · K/W

Zalecane rozstawy dla rur 16x2 mm (wartości empiryczne)

Typ pomieszczenia	rozstaw rur (cm)
Łazienki	10,0
Kuchnie	15,0
Pomieszczenia mieszkalne	15,0 do 20,0
Biura	20,0 do 25,0

Przybliżona kalkulacja ceny katalogowej m² ogrzewania podłogowego Pex-Al-Pe 16x2 mm

Wymagane komponenty		Ilość przy rozstawie rur				
		10 cm	15 cm	20 cm	25 cm	30 cm
Listwa brzegowa	(m)	1,0				
Spinki do rur	(szt.)	30	20	15	12	10
Rura 5-warstwowa	(m)	10,0	6,6	5,0	4,0	3,3
Płyta izolacyjna	(m ²)	1,0				
Łączna cena katalogowa	(zł/m²)	85,52	69,61	62,07	57,38	54,12

[Przejdź do spisu treści](#)

Konstrukcja grzejnika podłogowego	
<p>Konstrukcja A zgodnie z tabelą 1 normy EN 1264-4</p>	<p>Nad ogrzewanymi pomieszczeniami o zbliżonym przeznaczeniu:</p> <ul style="list-style-type: none"> (A) strop (C) ściana zewnętrzna lub wewnętrzna (D) warstwa tynku (E) listwa przyścienna (F) rura grzewcza 16×2 mm (G) warstwa jastrychu (H) płyta izolacyjna (M) spinka do rur
<p>Konstrukcja B zgodnie z tabelą 1 normy EN 1264-4</p>	<p>Nad nieogrzewanymi lub okresowo ogrzewanymi pomieszczeniami albo na gruncie:</p> <ul style="list-style-type: none"> (A) strop (C) ściana zewnętrzna lub wewnętrzna (D) warstwa tynku (E) listwa przyścienna (F) rura grzewcza 16×2 mm (G) warstwa jastrychu (H) płyta izolacyjna (K) płyta styropianowa 20 mm (M) spinka do rur
<p>Konstrukcja C₁ zgodnie z tabelą 1 normy EN 1264-4</p>	<p>Nad stropami zewnętrznymi (temperatura zewnętrzna obliczeniowa $T_d \geq 0^\circ\text{C}$):</p> <ul style="list-style-type: none"> (A) strop (B) izolacja budowlana (C) ściana zewnętrzna lub wewnętrzna (D) warstwa tynku (E) listwa przyścienna (F) rura grzewcza 16×2 mm (G) warstwa jastrychu (H) płyta izolacyjna (K) płyta styropianowa 20 mm (L) folia rozdzielająca – polietylen (M) spinka do rur
<p>Konstrukcja C₂ zgodnie z tabelą 1 normy EN 1264-4</p>	<p>Nad stropami zewnętrznymi (temperatura zewnętrzna obliczeniowa $0^\circ\text{C} > T_d \geq -5^\circ\text{C}$):</p> <ul style="list-style-type: none"> (A) strop (B) izolacja budowlana (C) ściana zewnętrzna lub wewnętrzna (D) warstwa tynku (E) listwa przyścienna (F) rura grzewcza 16×2 mm (G) warstwa jastrychu (H) płyta izolacyjna (K) płyta poliuretanowa 20 mm (L) folia rozdzielająca – polietylen (M) spinka do rur
<p>Konstrukcja C₃ zgodnie z tabelą 1 normy EN 1264-4</p>	<p>Nad stropami zewnętrznymi (Temperatura zewnętrzna obliczeniowa $-5^\circ\text{C} > T_d \geq -15^\circ\text{C}$):</p> <ul style="list-style-type: none"> (A) strop (B) izolacja budowlana (C) ściana zewnętrzna lub wewnętrzna (D) warstwa tynku (E) listwa przyścienna (F) rura grzewcza 16×2 mm (G) warstwa jastrychu (H) płyta izolacyjna (K) płyta poliuretanowa 32 mm (L) folia rozdzielająca – polietylen (M) spinka do rur

System instalacyjny ViPEX

Rozdzielacze obiegów grzewczych – dane techniczne

[Przejdź do spisu treści](#)

Rozdzielacz obiegów grzewczych i belki rozdzielacza – rozdzielacz typu FBH Dane techniczne

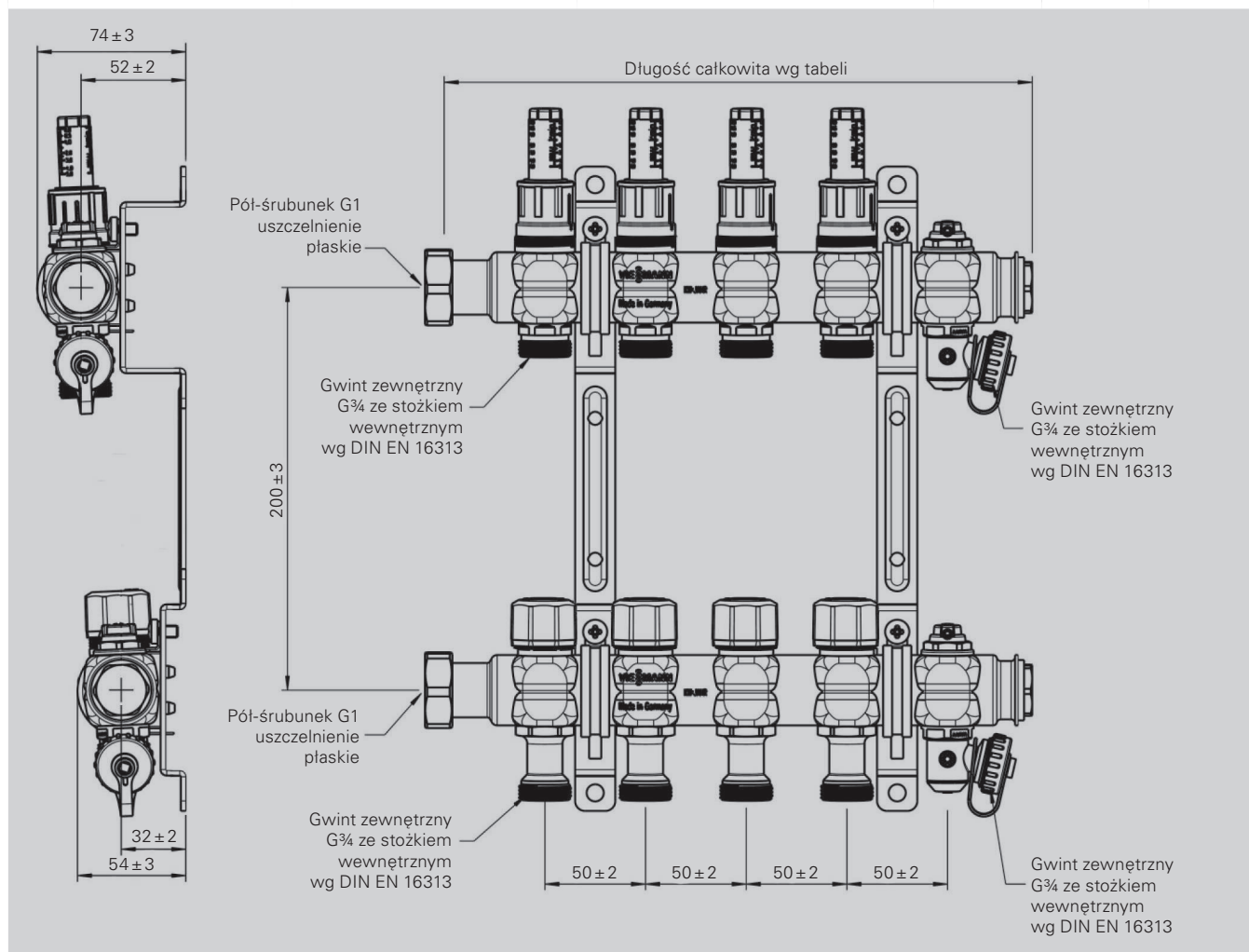

Dane techniczne	Długości całkowite	2 obiegi grzewcze = 192 mm 3 obiegi grzewcze = 242 mm 4 obiegi grzewcze = 292 mm 5 obiegi grzewczych = 342 mm 6 obiegi grzewczych = 392 mm 7 obiegi grzewczych = 442 mm 8 obiegi grzewczych = 492 mm 9 obiegi grzewczych = 542 mm 10 obiegi grzewczych = 592 mm 11 obiegi grzewczych = 642 mm 12 obiegi grzewczych = 692 mm
Temperatury robocze	-10°C do +70°C (DIN EN 1264-4) klasa zastosowań 4 wg ISO 10508	
Czynniki robocze	niekorozyjna woda grzewcza wg VDI 2035 wzgl. ÖNORM H 5195 lub mieszanina wody z maks. 50% glikolu	
Maks. ciśnienie robocze	4 bar	
Maks. ciśnienie próbne	6 bar (DIN EN 1264-4)	
Materiał	stal szlachetna 1.4301 (DIN EN 10088)	

[Przejdź do spisu treści](#)

Rozdzielacz obiegów grzewczych i belki rozdzielacza – rozdzielacz typu FBH z odpowietrznikami automatycznymi

Dane techniczne

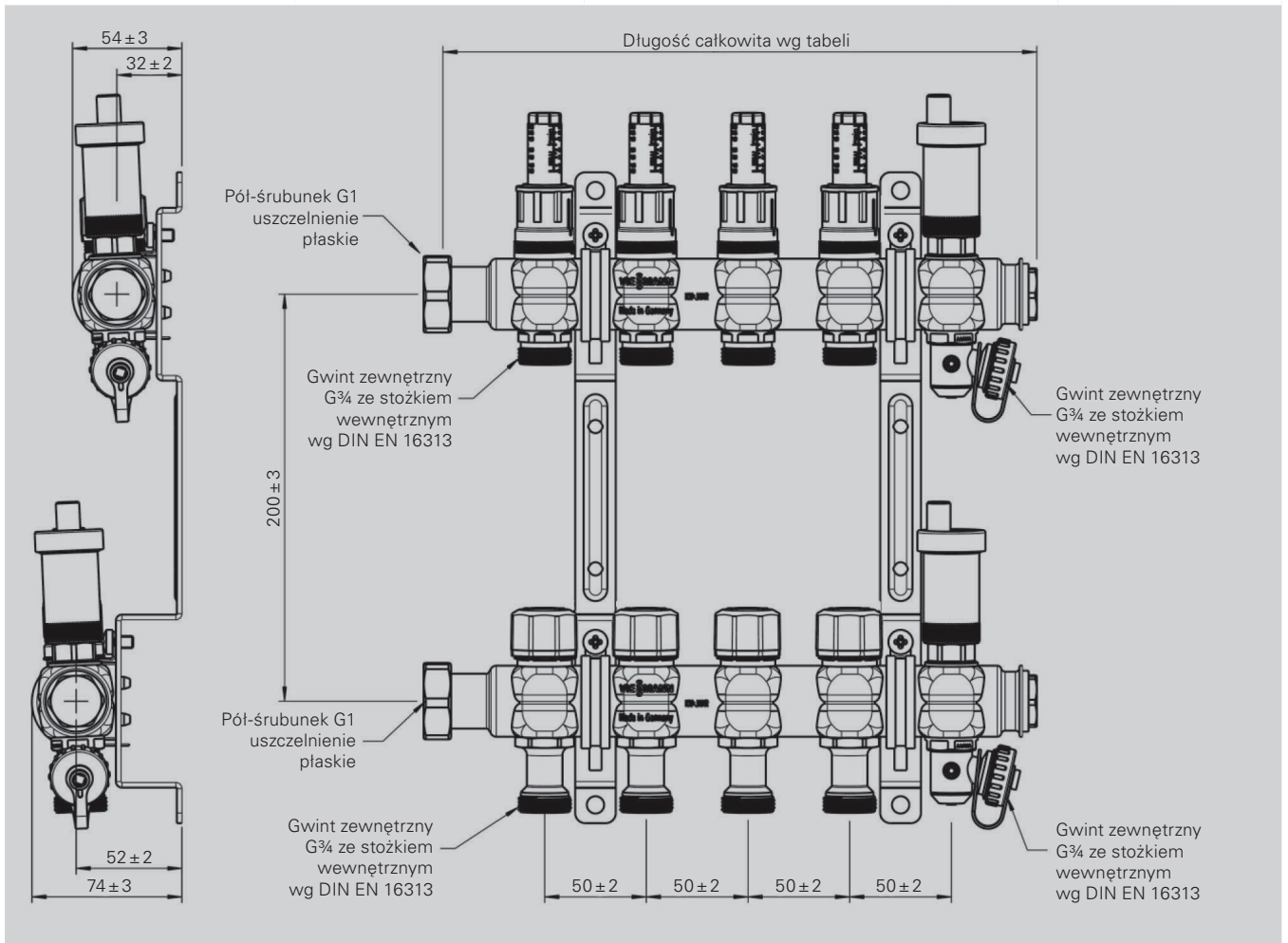

2

Dane techniczne	Długości całkowite	2 obiegi grzewcze = 192 mm 3 obiegi grzewcze = 242 mm 4 obiegi grzewcze = 292 mm 5 obiegi grzewczych = 342 mm 6 obiegi grzewczych = 392 mm 7 obiegi grzewczych = 442 mm 8 obiegi grzewczych = 492 mm 9 obiegi grzewczych = 542 mm 10 obiegi grzewczych = 592 mm 11 obiegi grzewczych = 642 mm 12 obiegi grzewczych = 692 mm
	Temperatury robocze	-10°C do +70°C (DIN EN 1264-4) klasa zastosowań 4 wg ISO 10508
	Czynniki robocze	niekorozyjna woda grzewcza wg VDI 2035 wzgl. ÖNORM H 5195 lub mieszanina wody z maks. 50% glikolu
	Maks. ciśnienie robocze	4 bar
	Maks. ciśnienie próbne	6 bar (DIN EN 1264-4)
	Materiał	stal szlachetna 1.4301 (DIN EN 10088)

System instalacyjny ViPEX

Rozdzielacze obiegów grzewczych – dane techniczne

[Przejdź do spisu treści](#)

Rozdzielacz obiegów grzewczych i belki rozdzielacza – rozdzielacz typu HK Dane techniczne

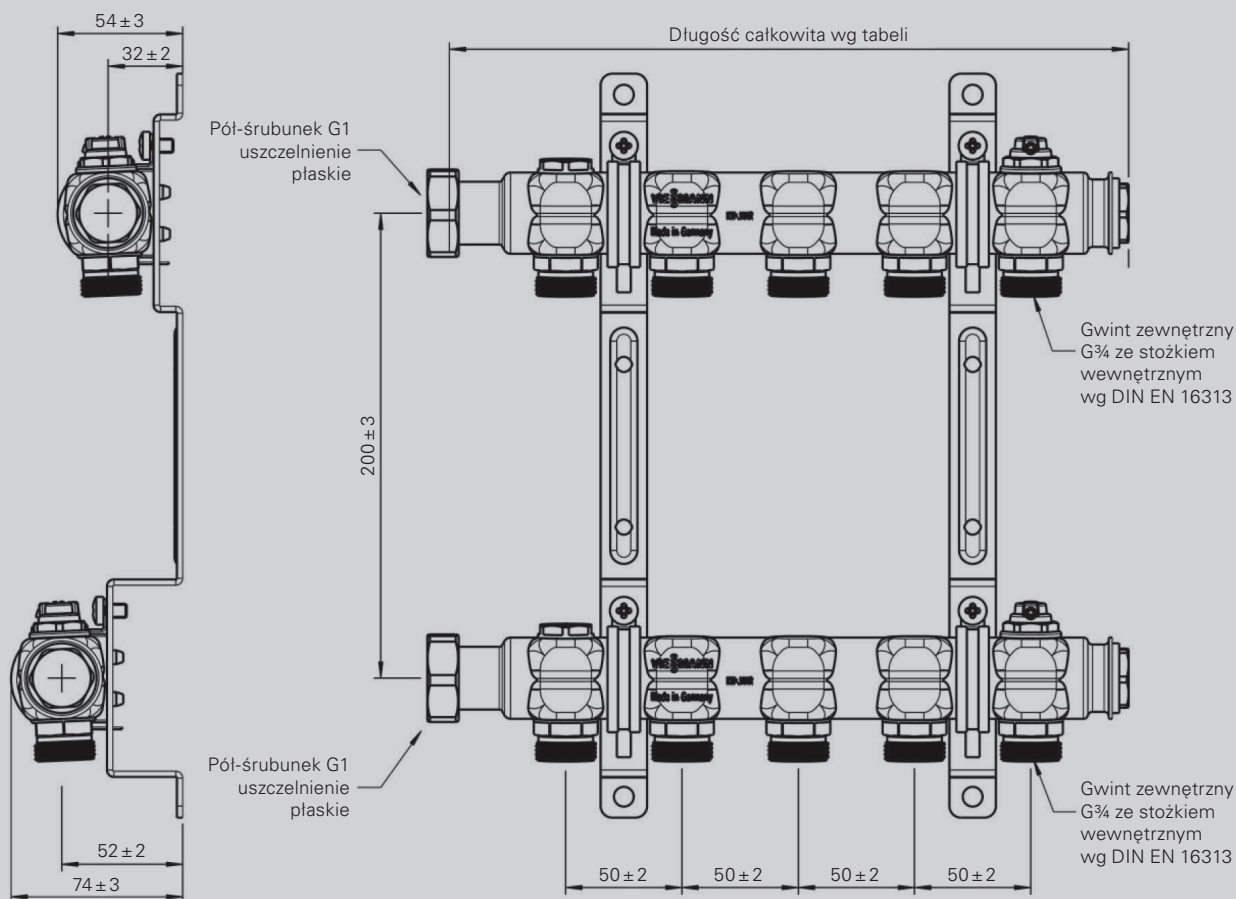

Dane techniczne	Długości całkowite	2 obiegi grzewcze = 142 mm 3 obiegi grzewcze = 192 mm 4 obiegi grzewcze = 242 mm 5 obiegów grzewczych = 292 mm 6 obiegów grzewczych = 342 mm 7 obiegów grzewczych = 392 mm 8 obiegów grzewczych = 442 mm 9 obiegów grzewczych = 492 mm 10 obiegów grzewczych = 542 mm 11 obiegów grzewczych = 592 mm 12 obiegów grzewczych = 642 mm
	Temperatury robocze	-10°C do +90°C (DIN EN 1264-4)
	Czynniki robocze	niekorozyjna woda grzewcza wg VDI 2035 wzgl. ÖNORM H 5195 lub mieszanina wody z maks. 50% glikolu
	Maks. ciśnienie robocze	6 bar
	Maks. ciśnienie próbne	10 bar (DIN EN 1264-4)
	Materiał	stal szlachetna 1.4301 (DIN EN 10088)

[Przejdź do spisu treści](#)

Dane techniczne

Wkład zaworu termostaticznego

Kvs: 2,56 m³/h

Gwint przyłącza: M30 × 1,5

Wymiar zamknięcia: 11,8 mm

Siła zamykająca: 90 N (minimalna siła napędu)

Materiał: stal szlachetna

Wykres strat ciśnienia wkładu zaworu termostaticznego na powrocie rozdzielacza – rozdzielacz typu FBH

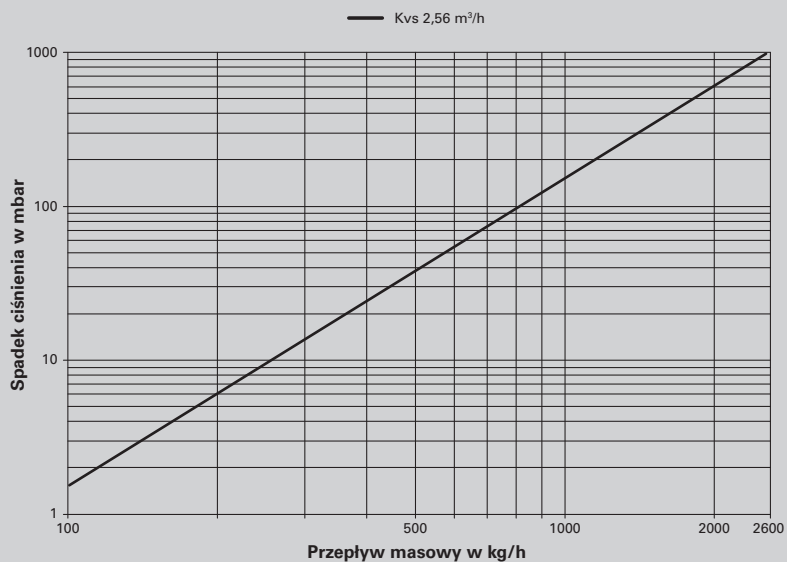

Wskaźnik przepływu Regolux® 0-5 l/min

Kvs: 1,12 m³/h

Zakres nastaw: 0-5 l/min

Dokładność pomiaru: ± 10% (dla wody)

Materiał: mosiądz CW614N, niklowany, EPDM, Grivory

Wykres strat ciśnienia dla Regolux 0-5 l/min na zasilaniu – rozdzielacz typu FBH

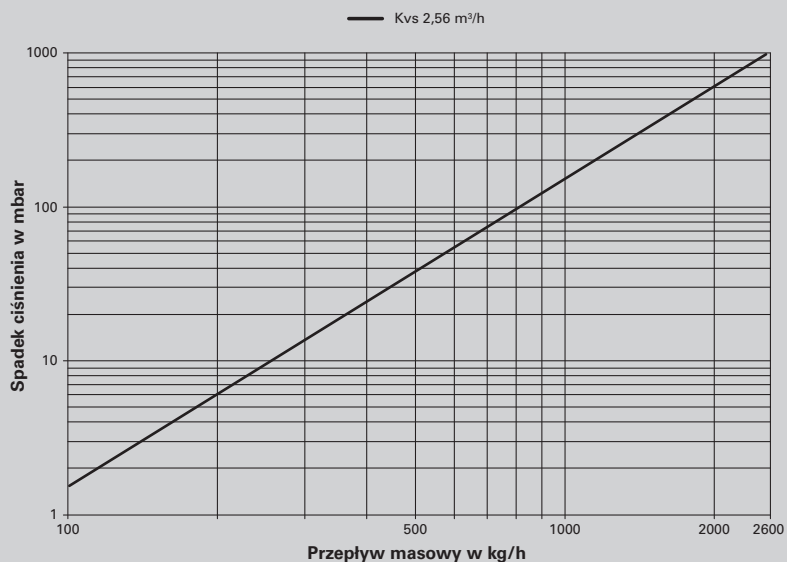

Kurek napełniająco-spustowy

Wielkość: 1/2"

Materiał: mosiądz CW617N, niklowany i CW614N, EPDM

Przyłącze węża: gwint zewnętrzny G 3/4 ze stożkiem wewnętrznym wg DIN EN 16313

Obsługa: kwadrat 5 mm (zintegrowany w nakrętce zamykającej)

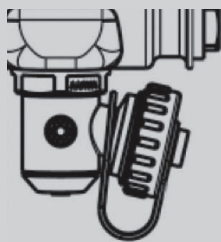

Warunki 10-letniej gwarancji na system instalacyjny ViPEX

Dotyczy rur wielowarstwowych i złączek zaprasowywanych

[Przejdź do spisu treści](#)

Producent gwarantuje sprawne działanie systemu rurowego i zaciskowego firmy Viessmann w okresie 10 lat od daty zakupu, niezależnie od daty montażu i uruchomienia instalacji.

Gwarancja obejmuje ukryte wady materiałowe oraz wady produkcyjne wyrobu.

Gwarancji podlega rura wielowarstwowa oraz złączki systemu zaciskowego dostarczonych przez firmę Fränkische na rzecz firmy Viessmann do dalszej odsprzedaży.

2

Podstawą rozpatrzenia reklamacji u Dostawcy jest:

- a) prawidłowa eksploatacja systemu przez Użytkownika,
- b) wykonanie instalacji w sposób prawidłowy, zgodnie z wymaganiami systemu,
- c) faktura zakupowa,
- d) udostępnienie miejsca montażu instalacji w zakresie pozwalającym na identyfikację poprawności jej montażu i eksploatacji,
- e) udostępnienie wadliwego wyrobu w zakresie pozwalającym na pobranie w zależności od potrzeb ewentualnych próbek instalacji do dalszej analizy laboratoryjnej,
- f) protokół przeprowadzenia próby szczelności instalacji zgodnie z poniższym załącznikiem.

Postanowienia punktu „e” w drodze porozumienia pomiędzy stronami mogą być zamienione na:

- wykonanie zdjęć z miejsca instalacji
- wycięcie wadliwej próbki i przesłanie jej do dalszych analiz laboratoryjnych

Protokół z próby ciśnieniowej z medium woda dla instalacji centralnego ogrzewania i wody użytkowej

Dotyczy instalacji c.o. i wody użytkowej opartych o system ViPEX

[← Przejdź do spisu treści](#)

Dane inwestycji:

Obiekt budowlany:

Etap budowy:

Zleceniodawca reprezentowany przez:

Zleceniobiorca reprezentowany przez:

Ciśnienie robocze: bar Temperatura wody: °C Różnica temperatur: °C

Instalacja została poddana próbie: w całości etapami

Wszystkie rurociągi należy zamknąć przy pomocy metalowych korków, zaślepek, krążków lub kołnierzy zaślepiających. Odłączyć od instalacji hydrofor, podgrzewacz wody i inne urządzenia.

Instalację poddawaną próbie lub odcinek instalacji należy napęlnić filtrowaną wodą, wypłukać i całkowicie odpowietrzyć.

Przeprowadzić kontrolę wzrokową wszystkich wykonanych połączeń.

Przestrzegać zaleceń VDI 6023 ark.1 „Higiena urządzeń wody użytkowej” oraz wytycznych ITB.

1. Próba ciśnieniowa zgodnie z instrukcją:

Przy dużych różnicach temperatur (>10 K) pomiędzy temperaturą otoczenia i wody napęlniającej instalację, należy po napęlnieniu odczekać 30 minut w celu wyrównania temperatur.

Ciśnienie odpowiada ciśnieniu zasilania: bar, **ale nie mniej niż 1 bar i nie więcej niż 6,5 bar!**

- | | |
|--|---|
| <input type="checkbox"/> Przeprowadzono kontrolę wzrokową instalacji | <input type="checkbox"/> Przeprowadzono kontrolę przy użyciu manometru* |
| <input type="checkbox"/> W czasie próby nie stwierdzono żadnych nieszczelności | <input type="checkbox"/> W czasie próby nie stwierdzono spadku ciśnienia* |

2. Badanie wytrzymałościowe

Woda użytkowa wg DIN EN 806-4

Próba instalacji wody użytkowej została przeprowadzona przy ciśnieniu kontrolnym **nie niższym niż 11 bar**; czas próby wynosił **30 minut**

- W czasie próby nie stwierdzono nieszczelności
 W czasie próby nie stwierdzono spadku ciśnienia*

Ogrzewanie wg DIN 18380

Próbę instalacji c.o. na zimno przeprowadzono przy ciśnieniu kontrolnym zimnej wody **min. 4 do max. 6 bar**; czas próby wynosił **60 minut**

- W czasie próby nie stwierdzono nieszczelności
 W czasie próby nie stwierdzono spadku ciśnienia*

System przewodów jest szczelny

Miejscowość, data:

.....
Podpis zleceniodawcy/przedstawiciela

.....
Podpis zleceniobiorcy/przedstawiciela

* Należy stosować manometry o dokładności odczytu 0,1 bar

Protokół z próby ciśnieniowej z medium sprężone powietrze lub gaz obojętny dla instalacji centralnego ogrzewania i wody użytkowej

Dotyczy instalacji c.o. i wody użytkowej opartych o system ViPEX

[Przejdź do spisu treści](#)

Dane inwestycji:

Obiekt budowlany:

Etap budowy:

Zleceniodawca reprezentowany przez:

Zleceniobiorca reprezentowany przez:

Ciśnienie robocze: bar Temperatura wody: °C Różnica temperatur: °C

Instalacja została poddana próbie: w całości etapami

Wszystkie rurociągi należy zamknąć przy pomocy metalowych korków, zaślepek, krążków lub kołnierzy zaślepiających.

Odłączyć od instalacji hydrofor, podgrzewacz wody i inne urządzenia.

Przeprowadzić kontrolę wzrokową wszystkich wykonanych połączeń.

Przestrzegać zaleceń VDI 6023 ark.1 „Higiena urządzeń wody użytkowej” oraz wytycznych ITB.

1. Próba ciśnieniowa zgodnie z instrukcją:

Ciśnienie kontrolne 150 mbar: Czas próby przy pojemności przewodów do **100 litrów** co najmniej **120 minut**, każde kolejne **100 litrów** wymaga zwiększenia czasu próby o **20 minut**.

Pojemność przewodu: litrów Czas próby: minut

Odczekano do momentu wyrównania temperatur i osiągnięcia stanu ustalonego dla tworzyw sztucznych, a następnie rozpoczęto próbę.

Przeprowadzono kontrolę wzrokową instalacji

Przeprowadzono kontrolę przy użyciu manometru/U-rurki**

W czasie próby nie stwierdzono spadku ciśnienia

2. Badanie wytrzymałościowe

Odczekano do momentu wyrównania temperatur i osiągnięcia stanu ustalonego dla tworzyw sztucznych, a następnie rozpoczęto próbę.

Ciśnienie kontrolne max 3 bar*

Czas próby 10 minut

System przewodów jest szczelny

Miejscowość, data:

.....
Podpis zleceniodawcy/przedstawiciela

.....
Podpis zleceniobiorcy/przedstawiciela

* Należy stosować manometry o dokładności odczytu 0,1 bar

** Należy stosować manometry o dokładności odczytu 1 mbar

[← Przejdź do spisu treści](#)

- 3 Wyposażenie dodatkowe instalacji grzewczych
 - grupy pompowe
 - rozdzielacze obiegów grzewczych
 - separatory zanieczyszczeń i powietrza

[Przejdź do spisu treści](#)

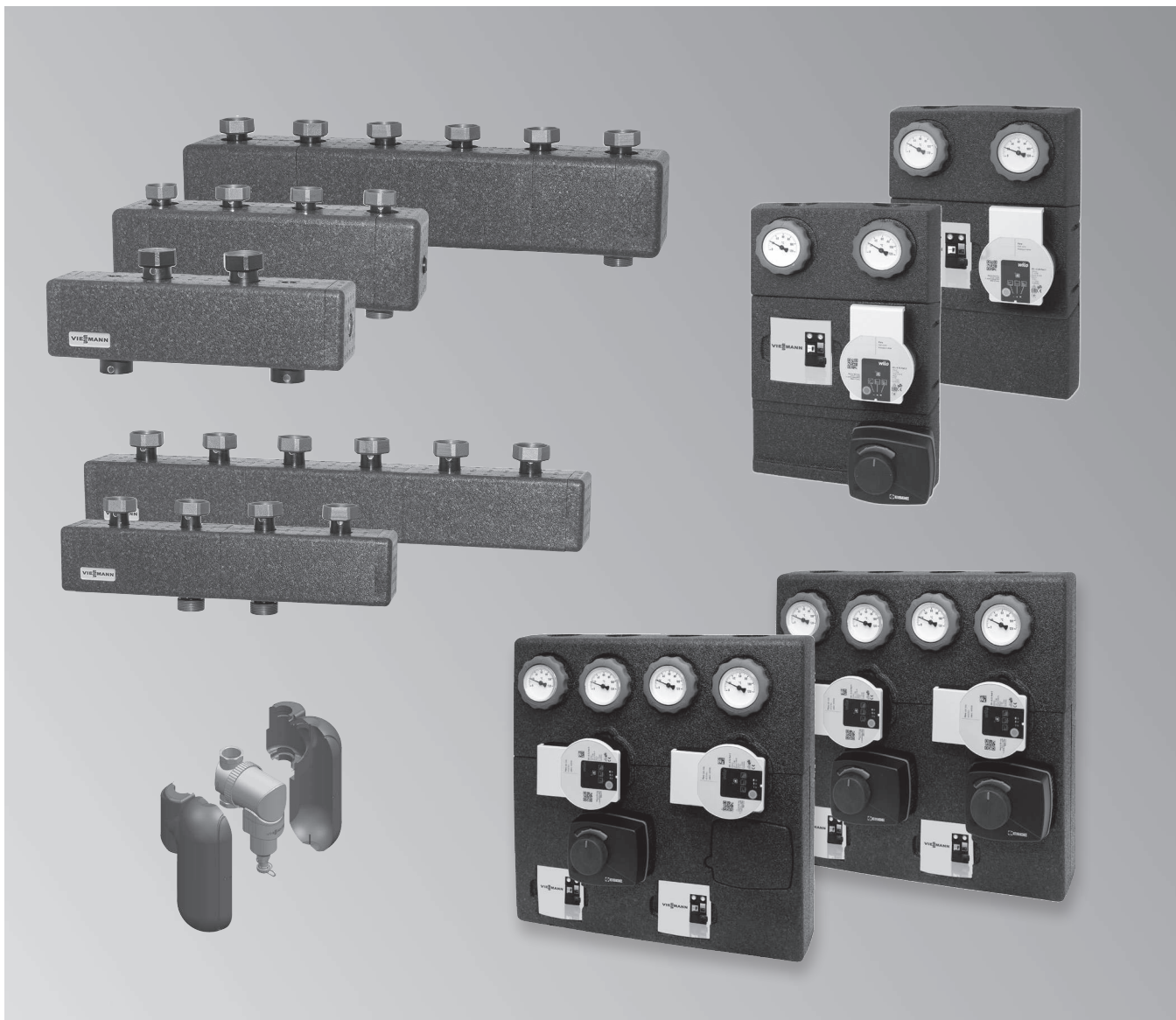

3

Wyposażenie dodatkowe instalacji grzewczych

Grupy pompowe GDA i GRA i rozdzielacze obiegów grzewczych





Grupy pompowe z pompami cyrkulacyjnymi wysokiej sprawności, spełniają w pełni oczekiwania klientów wyposażone w dwa zawory odcinające z termometrami i zawór zwrotny. Całość schowana jest w wysokiej klasy, estetycznej izolacji, która skutecznie zapobiega stratom ciepła.

Nowe grupy pompowe serii GRA/GDA przeznaczone do obiegów grzewczych, w których wymagane jest dokładne sterowanie przepływem i regulacją temperatury.





- grupy pompowe GRA/GDA z funkcją bezpośredniego zasilania zostały opracowane z myślą o zastosowaniach, w których wymagane jest zapewnienie jak najefektywniejszego przesyłu energii.
- kompaktowe rozmiary umożliwiają montaż kilku grup pompowych obok siebie.
- w połączeniu z systemowym rozdzielaczem obiegów grzewczych ze zintegrowanym sprzęgłem hydraulicznym, tworzą efektowną i estetyczną kotłownię, której wyposażenie zajmuje niewiele miejsca
- docenianą zaletą przez instalatorów jest szybki montaż kotłowni, składanej z gotowych elementów.
- system ten znakomicie sprawdzi się w każdej kotłowni.

Grupy pompowe GDA i GRA i rozdzielacze obiegów grzewczych oraz zespoły grup pompowych

Przejdź do spisu treści

Obieg grzewczy			
Podłączenie do obiegu grzewczego (wielkość znamionowa)		DN25 – 1"	
<p>Grupa pompowa obiegu grzewczego GDA2</p> <ul style="list-style-type: none"> ■ Z wysokowydajną pompą obiegową z regulacją obrotów Wilo Para 25/6 (odpowiada klasie energetycznej A). ■ Zawór zwrotny ■ Zestaw montażowy na ścianę w komplecie ■ 2 zawory kulowe z termometrami ■ Izolacja cieplna ■ Przyłącze ze stali ocynkowanej <p><i>Kompatybilne tylko z belkami rozdzielacza z serii GMA</i></p>		<p>7183292 1546,-</p> <p>nr zam. PLN MG V</p>	
<p>Grupa pompowa obiegu grzewczego GRA2 z mieszaczem</p> <ul style="list-style-type: none"> ■ Z wysokowydajną pompą obiegową z regulacją obrotów Wilo Para 25/6 (odpowiada klasie energetycznej A). ■ Zawór zwrotny. ■ Zestaw montażowy na ścianę w komplecie ■ 2 zawory kulowe z termometrami. ■ Izolacja cieplna. <p><i>Kompatybilne tylko z belkami rozdzielacza z serii GMA</i> <i>Zestaw uzupełniający mieszacza (montaż ścienny) należy zamówić oddzielnie</i></p>		<p>7183336 2 102,-</p> <p>nr zam. PLN MG V</p>	
<p>Zestaw uzupełniający mieszacza (montaż ścienny) (odbiornik magistrali KM)</p> <p>Dla jednego obiegu grzewczego z mieszaczem, z okablowanymi wtykami.</p> <ul style="list-style-type: none"> ■ Elektronika mieszacza do oddzielnie zamawianego silnika mieszacza. ■ Czujnik temperatury wody na zasilaniu jako kontaktowy czujnik temperatury (NTC 10 kOhm) z przewodem przyłączeniowym (dł. 5,8 m) i wtykiem. ■ Wtyk do pompy obiegu grzewczego i silnika mieszacza. ■ Przewód zasilający i przewód magistrali KM z wtykiem. 		<p>7301062 1 563,-</p> <p>nr zam. PLN MG W</p>	
<p>Zespół grup pompowych z 1 mieszaczem</p> <ul style="list-style-type: none"> ■ Dwie wysokowydajne pompy obiegowe z regulacją obrotów WiloPara 15/8 ■ Zestaw montażowy do zawieszenia na ścianę w komplecie ■ 4 zawory kulowe z termometrami ■ Rozdzielacz wraz ze zintegrowanym sprzęgłem hydraulicznym o przepływie objętościowym 2000 l/h i przyłgowym czujnikiem temperatury <p><i>Zestaw uzupełniający mieszacza (montaż ścienny) należy zamówić oddzielnie</i></p>		<p>7729355 4 102,-</p> <p>nr zam. PLN MG V</p>	
<p>Zespół grup pompowych z 2 mieszaczami</p> <ul style="list-style-type: none"> ■ Dwie wysokowydajne pompy obiegowe z regulacją obrotów WiloPara 15/8 ■ Zestaw montażowy do zawieszenia na ścianę w komplecie ■ 4 zawory kulowe z termometrami ■ Rozdzielacz wraz ze zintegrowanym sprzęgłem hydraulicznym o przepływie objętościowym 2000 l/h i przyłgowym czujnikiem temperatury <p><i>Zestaw uzupełniający mieszacza (montaż ścienny) należy zamówić oddzielnie</i></p>		<p>7729356 4 724,-</p> <p>nr zam. PLN MG V</p>	

[Przejdź do spisu treści](#)

Obieg grzewczy			
Podłączenie do obiegu grzewczego (wielkość znamionowa)		DN25 - 1"	
<p>Belka rozdzielacza GMA 421 Dla dwóch grup pompowych GDA lub GRA Montaż na ścianie (uchwyty ściennie w zestawie)</p>  <p><i>Kompatybilne tylko z grupami GRA i GDA</i></p>	7773834 1195,-	nr zam. PLN MG V	
<p>Belka rozdzielacza GMA 431 Dla trzech grup pompowych GDA lub GRA Montaż na ścianie (uchwyty ściennie w zestawie)</p>  <p><i>Kompatybilne tylko z grupami GRA i GDA</i></p>	7773835 1479,-	nr zam. PLN MG V	
<p>Belka rozdzielacza GMA 521 ze zintegrowanym sprzęgłem hydraulicznym Dla dwóch grup pompowych GDA lub GRA Przepływ objętościowy do 4,0 m³/h Montaż na ścianie (uchwyty ściennie w zestawie) W zestawie tuleja wraz z czujnikiem temperatury.</p>  <p><i>Kompatybilne tylko z grupami GRA i GDA. Nie nadają się do pomp ciepła Vitocal</i></p>	7773836 1728,-	nr zam. PLN MG V	
<p>Belka rozdzielacza GMA 531 ze zintegrowanym sprzęgłem hydraulicznym Dla trzech grup pompowych GDA lub GRA Przepływ objętościowy do 4,0 m³/h Montaż na ścianie (uchwyty ściennie w zestawie) W zestawie tuleja wraz z czujnikiem temperatury.</p>  <p><i>Kompatybilne tylko z grupami GRA i GDA. Nie nadają się do pomp ciepła Vitocal</i></p>	7773837 2232,-	nr zam. PLN MG V	
<p>Sprzęgło hydrauliczne GMA411 Przepływ objętościowy do 4,0 m³/h Montaż na ścianie (uchwyty ściennie w zestawie) W zestawie tuleja wraz z czujnikiem temperatury.</p>  <p><i>Kompatybilne tylko z grupami GRA i GDA. Nie nadają się do pomp ciepła Vitocal</i></p>	7773838 753,-	nr zam. PLN MG V	

3

Wyposażenie dodatkowe instalacji grzewczych Separatory zanieczyszczeń i powietrza

[Przejdź do spisu treści](#)

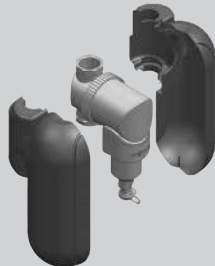
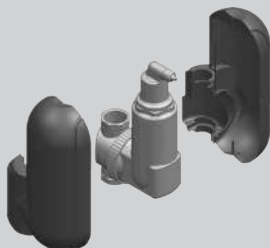
Separatory zanieczyszczeń i powietrza								
<p>Separator zanieczyszczeń z magnesem Urządzenie bezobsługowe, pracujące bez siatek i filtrów, zapewniające ciągłą separację zanieczyszczeń stałych do najdrobniejszych cząstek, utrzymując instalację w stanie uzdatnienia – wolną od zanieczyszczeń.</p> <ul style="list-style-type: none"> ■ Obrotowe przyłącze ■ Magnes wspomaga wychwytywanie najdrobniejszych cząstek magnetytu, zwiększając efektywność urządzenia. ■ Izolacja cieplna ■ Dopuszczalne ciśnienia robocze: <table border="1"> <tr> <td>≤ Rp 1"</td> <td>6 bar (0,6 MPa)</td> </tr> <tr> <td>> Rp 1"</td> <td>10 bar (1 MPa)</td> </tr> </table> <ul style="list-style-type: none"> ■ Dopuszczalna temperatura medium: 110°C 	≤ Rp 1"	6 bar (0,6 MPa)	> Rp 1"	10 bar (1 MPa)		22 mm pierścień zaciskowy	7725113 994,-	nr zam. PLN MG V
	≤ Rp 1"	6 bar (0,6 MPa)						
	> Rp 1"	10 bar (1 MPa)						
	28 mm pierścień zaciskowy	7725114 1085,-	nr zam. PLN MG V					
	Rp ¾" (gwint wewnętrzny)	7725115 965,-	nr zam. PLN MG V					
	Rp 1" (gwint wewnętrzny)	7725116 1063,-	nr zam. PLN MG V					
	Rp 1 ¼" (gwint wewnętrzny)	7725117 1659,-	nr zam. PLN MG V					
	Rp 1 ½" (gwint wewnętrzny)	7725118 1890,-	nr zam. PLN MG V					
Rp 2" (gwint wewnętrzny)	7725119 3078,-	nr zam. PLN MG V						
<p>Separator powietrza Urządzenie, zapewniające w ciągły sposób separację powietrza z każdej instalacji wodnej, czyniąc ją wolną od powietrza.</p> <ul style="list-style-type: none"> ■ Obrotowe przyłącze ■ Do usuwania powietrza i mikropęcherzyków z instalacji grzewczej ■ Brak konieczności stosowania dodatkowych odpowietrzników ■ Eliminacja korozji i kawitacji pomp powodowanych zwykle przez powietrze ■ Izolacja cieplna ■ Dopuszczalne ciśnienia robocze: 10 bar (1 MPa) ■ Dopuszczalna temperatura medium: 110°C 		22 mm pierścień zaciskowy	7725120 759,-	nr zam. PLN MG V				
		28 mm pierścień zaciskowy	7725121 803,-	nr zam. PLN MG V				
		Rp ¾" (gwint wewnętrzny)	7725122 759,-	nr zam. PLN MG V				
		Rp 1" (gwint wewnętrzny)	7725123 803,-	nr zam. PLN MG V				
		Rp 1 ¼" (gwint wewnętrzny)	7725124 1130,-	nr zam. PLN MG V				
		Rp 1 ½" (gwint wewnętrzny)	7725125 1240,-	nr zam. PLN MG V				
		Rp 2" (gwint wewnętrzny)	7725126 1626,-	nr zam. PLN MG V				

[Przejdź do spisu treści](#)

Grupa pompowa GDA2						
nr zam.	Nazwa	DN	Pompa	Przyłącze I	Przyłącze J	Masa kg
7183292	GDA2	25	Wilo PARA 25-130/6-43/SC	Rp 1"	Rp 1½"	5,2
Dane techniczne (ogólne)						
Maks. ciśnienie statyczne:						PN 6
Temperatura medium:						maks. +100°C, min. 0°C
Temperatura otoczenia:						maks. +58°C, min. 0°C
Ciśnienie robocze:						0,6 MPa (6 bary)
Przyłącza:						Gwint wewnętrzny (Rp), EN 10226-1 Gwint zewnętrzny (G), ISO 228/1
Izolacja:						EPP λ 0,036 W/mK
Medium:						Woda grzewcza (zgodna z VDI2035) Mieszanki wodno-glikolowe, maks. 50% (przy domieszce powyżej 20% wymagana jest kontrola parametrów pompowania) Mieszanki wodno-etanolowe, maks. 28%
Materiał w kontakcie z wodą:						
Komponenty:						mosiądz, żeliwo, stal
Materiał uszczelnień:						PTFE, włókno aramidowe, EPDM
Zgodność z przepisami i certyfikaty			PED 2014/68/EU, artykuł 4.3 LVD 2014/35/EU EMC 2014/30/EU RoHS 2011/65/EU ErP 2009/125/EU		ErP 2015 EnEV2014	

Grupa pompowa GDA2

Dane techniczne

[Przejdź do spisu treści](#)

Grupa pompowa GDA2

Charakterystyki

Regulacja stałociśnieniowa

ΔP Wysokość podnoszenia

[kPa] [m]

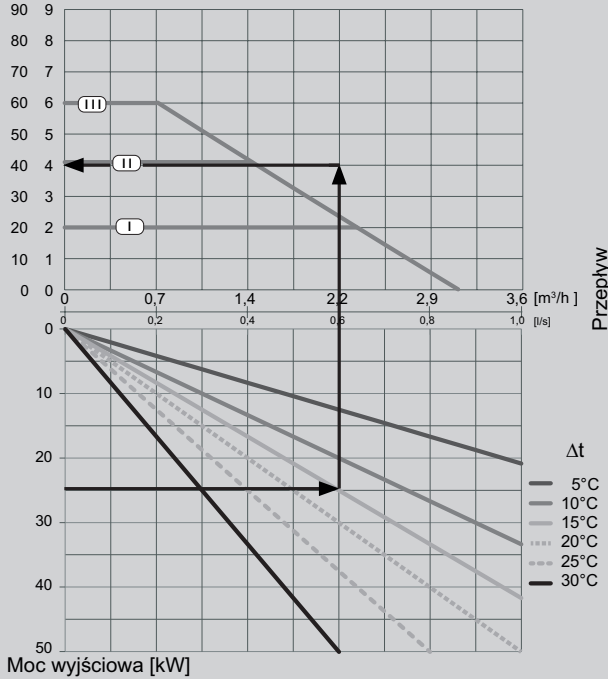

Regulacja zmiennoprzepływowa

ΔP Wysokość podnoszenia

[kPa] [m]

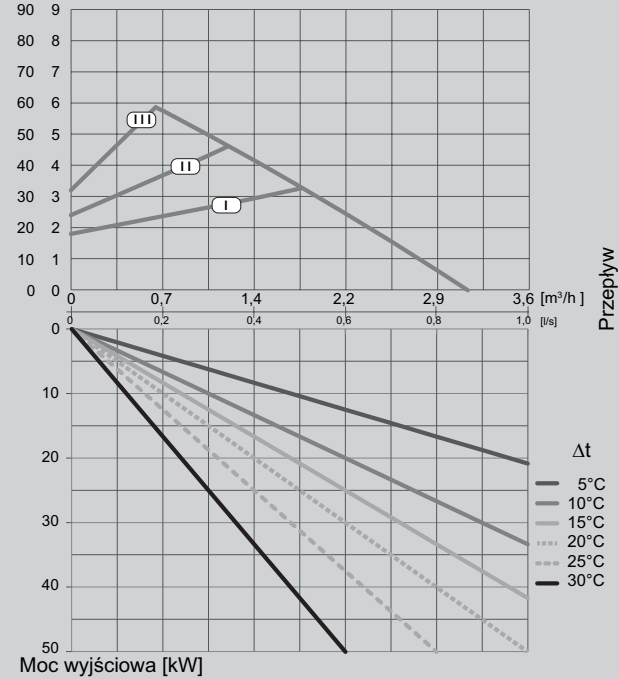

Regulacja stałobrotowa

ΔP Wysokość podnoszenia

[kPa] [m]

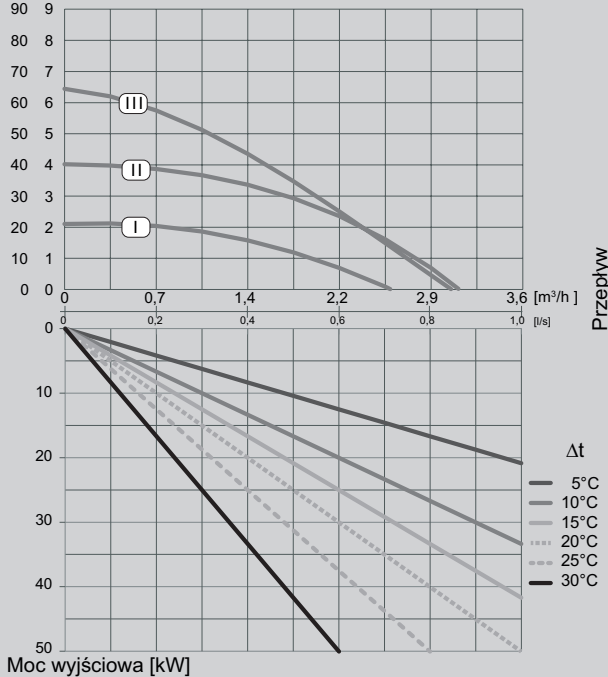

[Przejdź do spisu treści](#)

Grupa pompowa GRA2						
nr zam.	Nazwa	DN	Pompa	Przyłącze I	Przyłącze J	Masa kg
7183336	GRA2	25	Wiło PARA 25-130/6-43/SC	Rp 1"	Rp 1½"	6,1

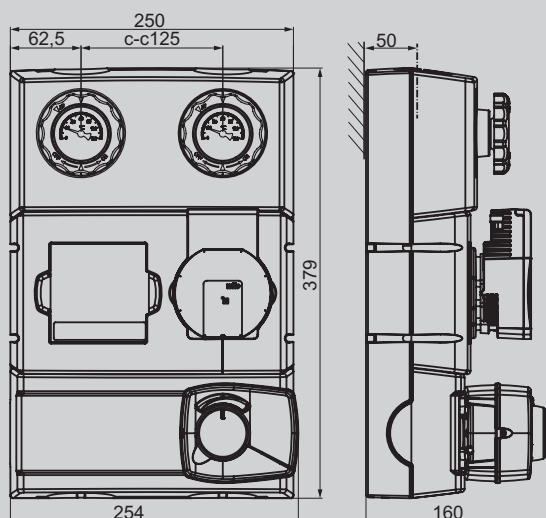



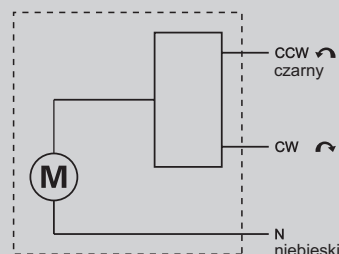

Zintegrowany silownik

Sygnał sterujący: 3-punktowy
 Zasilanie: 230 ± 10% V AC, 50 Hz
 Pobór mocy: 5 VA
 Czas obrotu o 90°: 120 s
 Ochronność obudowy: IP41
 Klasa ochronna: II

Okablowanie silownika



3

Dane techniczne (ogólne)	
Maks. ciśnienie statyczne:	PN 6
Temperatura medium:	maks. +100°C, min. 0°C
Temperatura otoczenia:	maks. +58°C, min. 0°C
Ciśnienie robocze:	0,6 MPa (6 bary)
Przyłącza:	Gwint wewnętrzny (Rp), EN 10226-1 Gwint zewnętrzny (G), ISO 228/1
Izolacja:	EPP λ 0,036 W/mK
Medium:	Woda grzewcza (zgodna z VDI2035) Mieszanki wodno-glikolowe, maks. 50% (przy domieszce powyżej 20% wymagana jest kontrola parametrów pompowania) Mieszanki wodno-etanolowe, maks. 28%
Materiał w kontakcie z wodą:	
Komponenty:	mosiądz, żeliwo, stal
Materiał uszczelnień:	PTFE, włókno aramidowe, EPDM
Zgodność z przepisami i certyfikaty	PED 2014/68/EU, artykuł 4.3 LVD 2014/35/EU EMC 2014/30/EU RoHS 2011/65/EU   ErP 2009/125/EU  ErP 2015  EnEV2014

Grupa pompowa GRA2

Dane techniczne

[Przejdź do spisu treści](#)

Grupa pompowa GRA2

Charakterystyki

Regulacja stałościennowa

ΔP Wysokość podnoszenia

[kPa] [m]

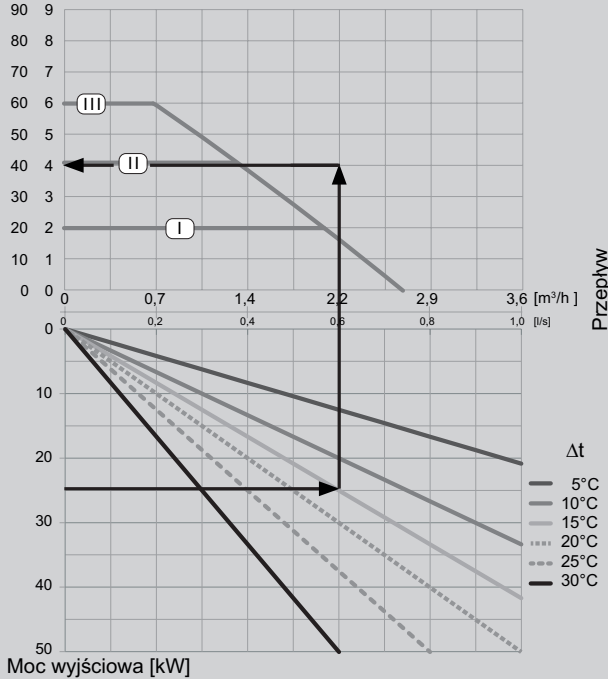

Regulacja zmiennoprzepływową

ΔP Wysokość podnoszenia

[kPa] [m]

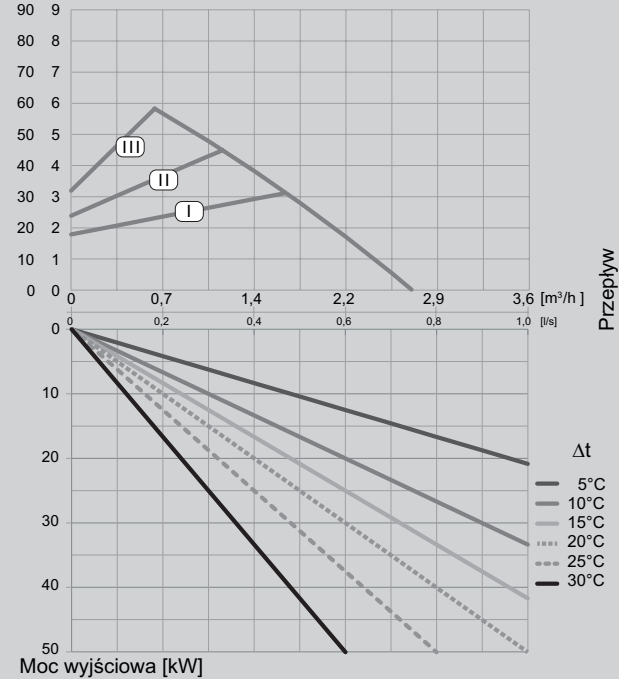

Regulacja stałobrotowa

ΔP Wysokość podnoszenia

[kPa] [m]

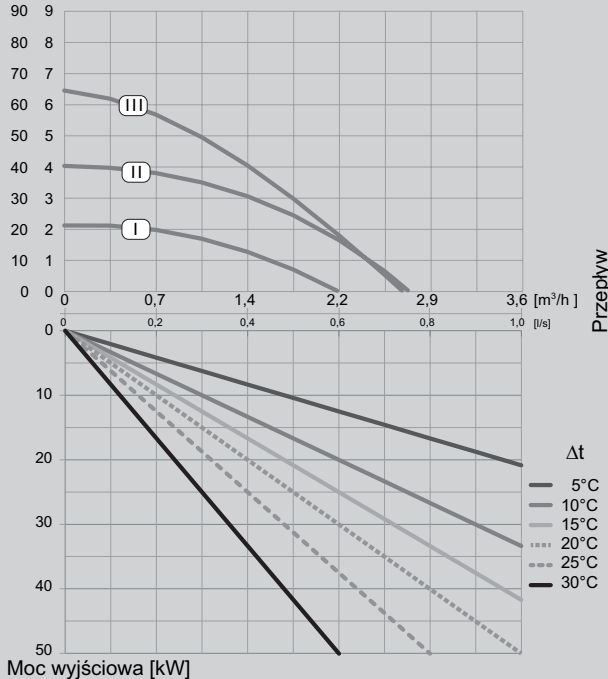

Charakterystyka zaworu trójdrogowego w grupie GRA2

Przepływ [%]

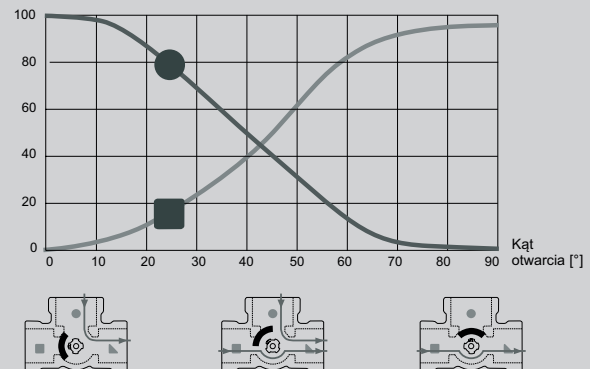

Belki rozdzielacza GMA bez zintegrowanego sprzęgła hydraulicznego

Dane techniczne

[Przejdź do spisu treści](#)

Belki rozdzielacza GMA bez zintegrowanego sprzęgła hydraulicznego

nr zam.	Nazwa	Liczba obsługiwanych grup pompowych	Przyłącze obiegu grzewczego	Przyłącze źródła ciepła	Zintegrowane sprzęgło hydrauliczne	Masa (kg)	Pojemn. wodna (litry)
7773834	GMA421	2	RN 1½" (nakrętka obrot.)	G 1½"	nie	5,3	1,04
7773835	GMA431	3	RN 1½" (nakrętka obrot.)	G 1½"	nie	7,2	1,63

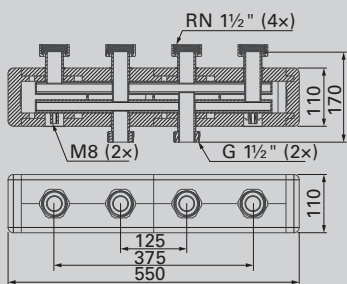

GMA421

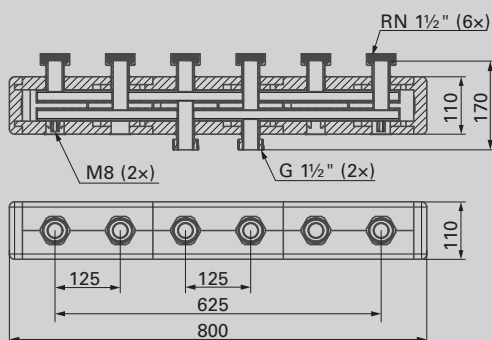

GMA431

Dane techniczne (ogólne)

Maksymalne ciśnienie statyczne:	PN 6
Temperatura medium:	maks. +110°C, min. 0°C
Ciśnienie robocze:	0,6 MPa (6 bary)
Standardowy odstęp przyłączy:	125 mm
Prędkość przepływu:	4,0 m ³ /h
Moc:	70 kW przy Δt 20K

Materiał

Elementy stykające się z wodą	czarna powlekana stal S235
Izolacja	EPP λ 0,036 W/mK

Belki rozdzielacza GMA ze zintegrowanym sprzęgłem hydraulicznym

Dane techniczne

[Przejdź do spisu treści](#)

Belki rozdzielacza GMA ze zintegrowanym sprzęgłem hydraulicznym

nr zam.	Nazwa	Liczba obsługiwanych grup pompowych	Przyłącze obiegu grzewczego	Przyłącze źródła ciepła	Zintegrowane sprzęgło hydrauliczne	Masa (kg)	Pojemn. wodna (litry)
7773836	GMA521	2	RN 1½" (nakrętka obrot.)	G 1½"	tak	8,2	1,62
7773837	GMA531	3	RN 1½" (nakrętka obrot.)	G 1½"	tak	11,1	2,53
7773838	GMA411	1	RN 1½" (nakrętka obrot.)	G 1½"	tak	4,3	1,32

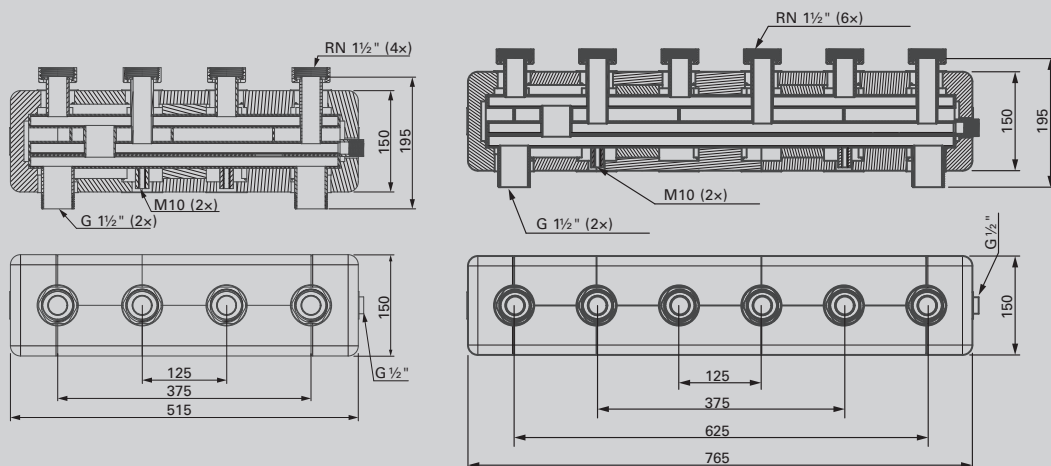

GMA521

GMA531

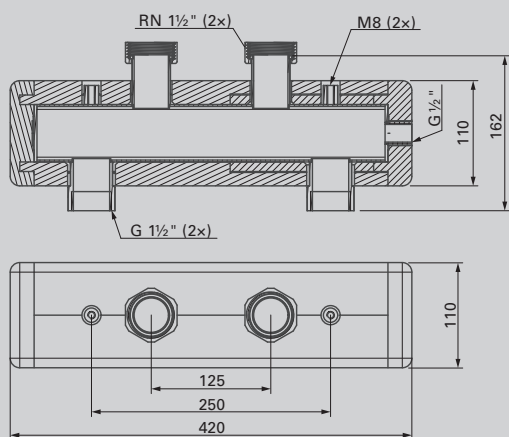

GMA411

Dane techniczne (ogólne)

Maksymalne ciśnienie statyczne:	PN 6
Temperatura medium:	maks. +110°C, min. 0°C
Ciśnienie robocze:	0,6 MPa (6 bary)
Standardowy odstęp przyłączy:	125 mm
Prędkość przepływu:	4,0 m³/h
Moc:	70 kW przy Δt 20K

Materiał

Elementy stykające się z wodą	czarna powlekana stal S235
Izolacja	EPP λ 0,036 W/mK

[Przejdź do spisu treści](#)

Belki rozdzielacza GMA bez zintegrowanego sprzęgła hydraulicznego

Charakterystyki

GMA421 i GMA431

Spadek ciśnienia
[kPa]

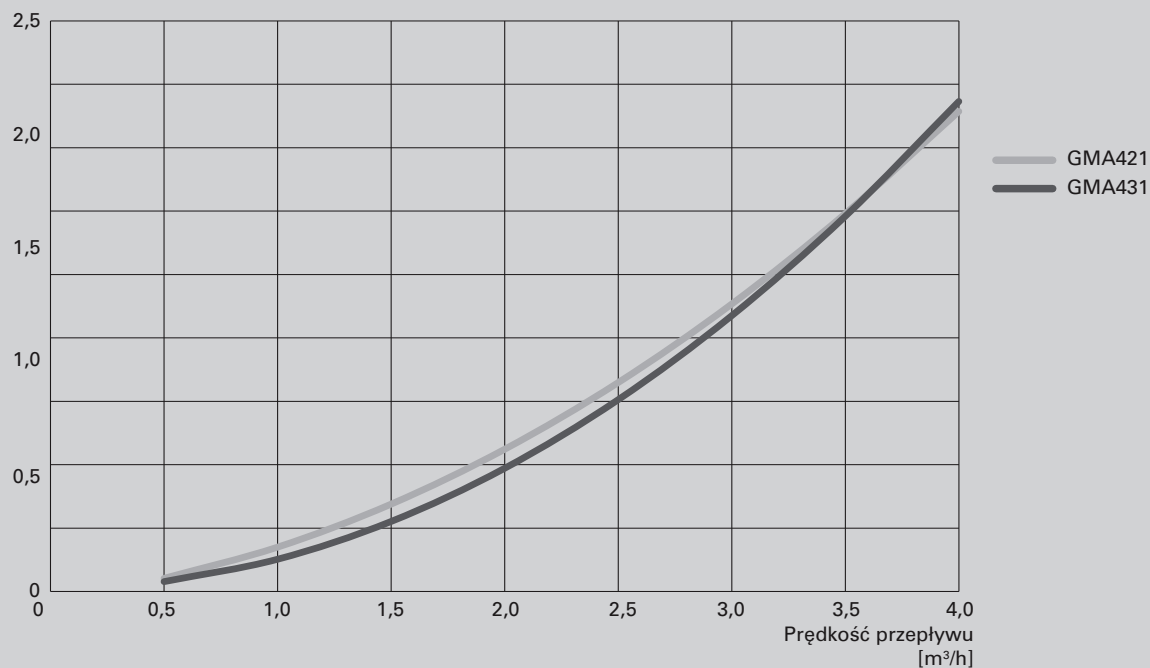

Belki rozdzielacza GMA ze zintegrowanym sprzęgłem hydraulicznym

Dane techniczne

[Przejdź do spisu treści](#)

Belki rozdzielacza GMA bez zintegrowanego sprzęgła hydraulicznego

Charakterystyki

GMA411

Spadek ciśnienia [kPa]

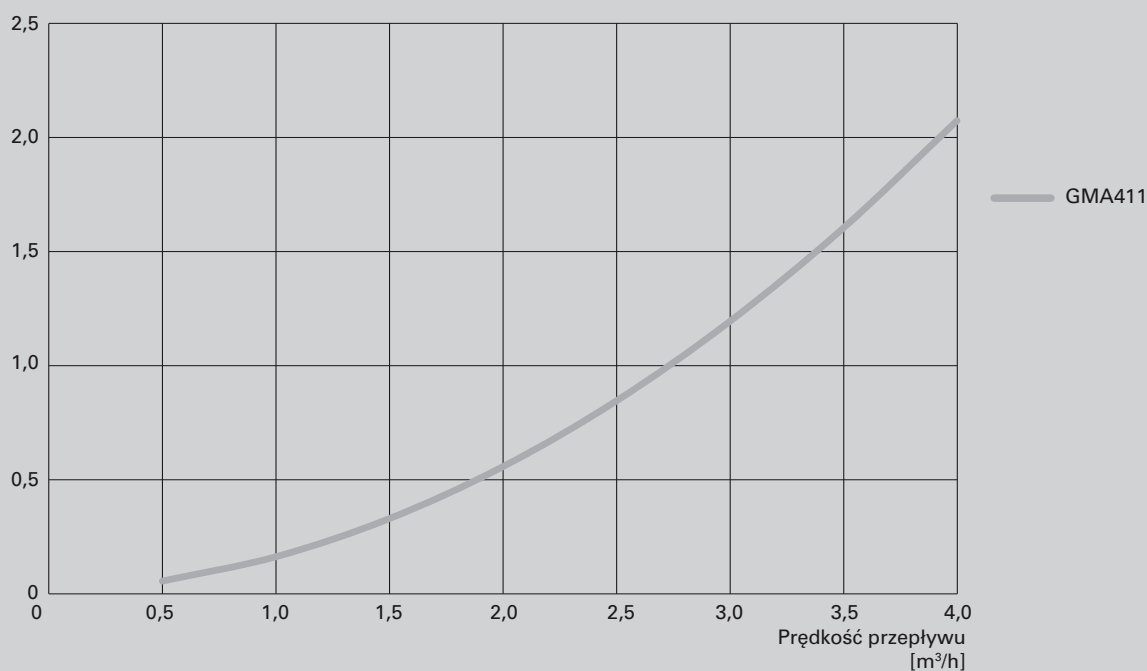

GMA521 i GMA531

Spadek ciśnienia [kPa]

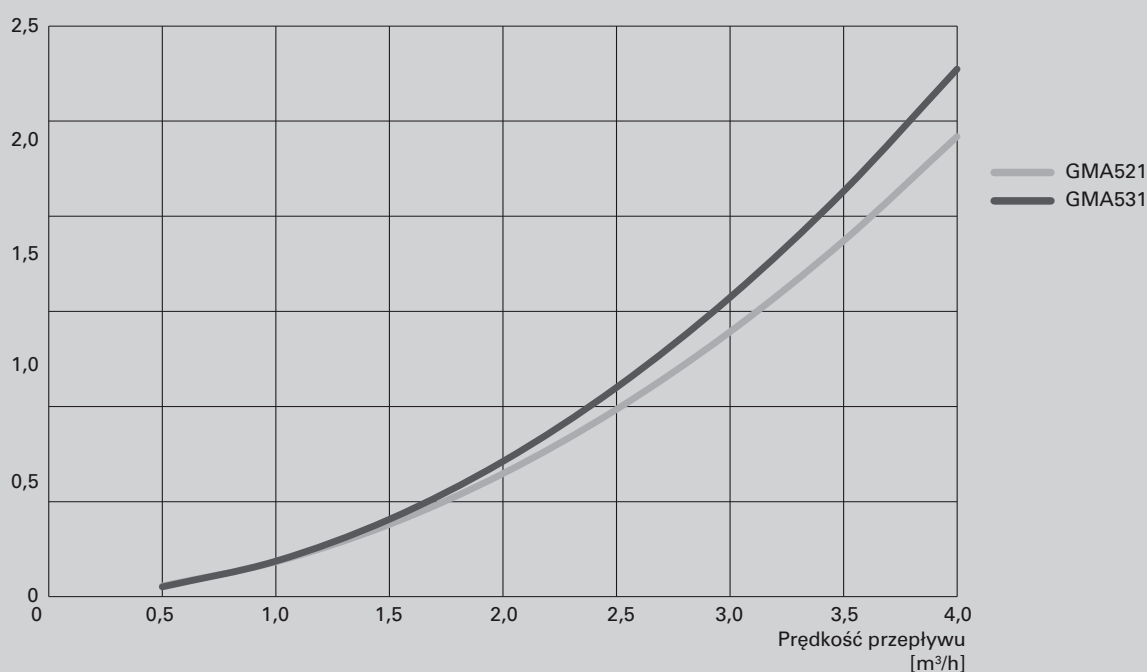

3

[Przejdź do spisu treści](#)

Zespoły grup pompowych z mieszaczem

nr zam.	Nazwa	DN	Pompa	Przyłącze I	Przyłącze J	Masa [kg]	Uwagi
7729355	DDA111	20	Wilo PARA 15/8-75/SC	G 1"	G 1"	12	Obieg bezpośredni i obieg mieszaczowy
7729356	DAA111	20	Wilo PARA 15/8-75/SC	G 1"	G 1"	12	Dwa obiegi mieszaczowe

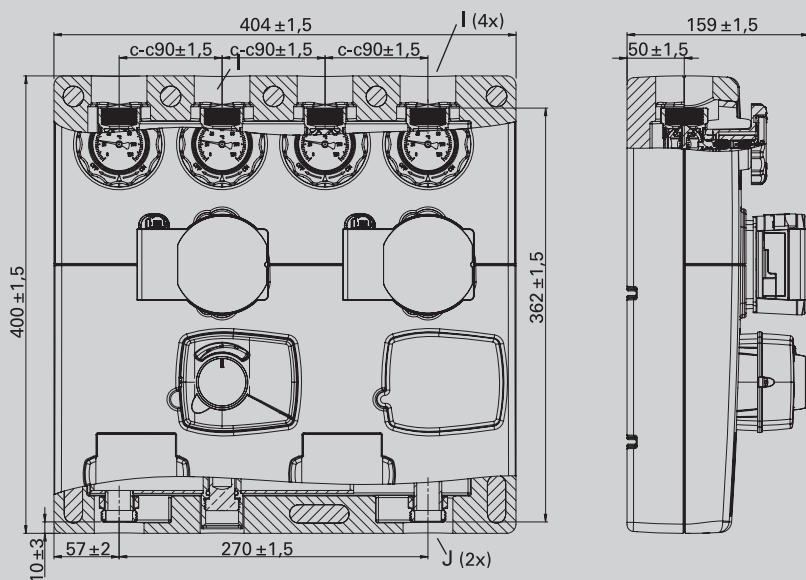
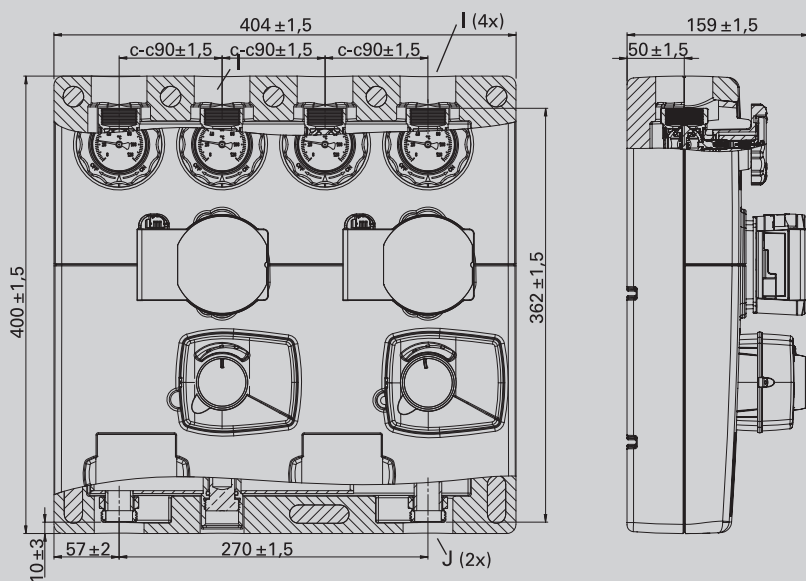

Zespoły grup pompowych z mieszaczem

Dane techniczne

[Przejdź do spisu treści](#)

Zespoły grup pompowych z mieszaczem (ciąg dalszy)

Maksymalne ciśnienie statyczne	PN 6
Temperatura medium	min. 0°C, max. + 110°C
Temperatura otoczenia	min. 0°C, max. + 50°C
Ciśnienie robocze	0,6 MPa (6 bar)
Przyłącze – gwint wewnętrzny i zewnętrzny (G)	ISO 228/1
Izolacja	EPP λ 0,036 W/mK
Medium	woda grzewcza (zgodnie z VDI2035) mieszanki wodno-glikolowe, max. 50 % (przy domieszce powyżej 20 % wymagana jest kontrola parametrów pompowania) mieszanki wodno-etanolowe, maks. 50 %

Material w kontakcie z wodą

Komponenty	mosiądz, żeliwo, stal
Material uszczelniający	

EEl (wskaźnik efektywności energetycznej)

Komponenty	mosiądz, żeliwo, stal
Material uszczelniający	

Zgodność z przepisami i certyfikaty

 LVD 2014/35/EU EMC 2014/30/EU RoHS 2011/65/EU PED 2014/68/EU, artykuł 4.3	 ErP 2009/125/EU  ErP 2015  EnEV 2014
--	--

Charakterystyka zintegrowanego zaworu mieszającego

Typ zaworu	VRG430
Maksymalne ciśnienie statyczne	PN 10
KV_s	8
Maksymalne ciśnienie różnicowe	100 kPa (1 bar)
Ciśnienie zamknięcia	200 kPa (2 bar)
Przeciek w % przepływu (ciśnienie różnicowe 100kPa (1bar))	< 0,05%

[Przejdź do spisu treści](#)

Separatory zanieczyszczeń i powietrza

Charakterystyki



Tabela doborowa – separator zanieczyszczeń

Maksymalny przepływ	m³/h	1,3				2				3,6				5				7,5				Nr zam.
		5	10	15	20	5	10	15	20	5	10	15	20	5	10	15	20	5	10	15	20	
Delta T	K	5	10	15	20	5	10	15	20	5	10	15	20	5	10	15	20	5	10	15	20	
Moc maksymalna kotła	kW	7,5	15	22	30	11,5	23	34	46	20,5	41	62	83	29	58	87	116	43	87	130	174	
22 mm pierścień zaciskowy		x	x	x	x																	7725113
3/4" GW		x	x	x	x																	7725115
28 mm pierścień zaciskowy						x	x	x	x													7725114
1" GW						x	x	x	x													7725116
1 1/4"										x	x	x	x									7725117
1 1/2"														x	x	x	x					7725118
2"																		x	x	x	x	7725119

Tabela doborowa – separator powietrza

Maksymalny przepływ	m³/h	1,3				2				3,6				5				7,5				Nr zam.
		5	10	15	20	5	10	15	20	5	10	15	20	5	10	15	20	5	10	15	20	
Delta T	K	5	10	15	20	5	10	15	20	5	10	15	20	5	10	15	20	5	10	15	20	
Moc maksymalna kotła	kW	7,5	15	22	30	11,5	23	34	46	20,5	41	62	83	29	58	87	116	43	87	130	174	
22 mm pierścień zaciskowy		x	x	x	x																	7725120
3/4" GW		x	x	x	x																	7725122
28 mm pierścień zaciskowy						x	x	x	x													7725121
1" GW						x	x	x	x													7725123
1 1/4"										x	x	x	x									7725124
1 1/2"														x	x	x	x					7725125
2"																		x	x	x	x	7725126

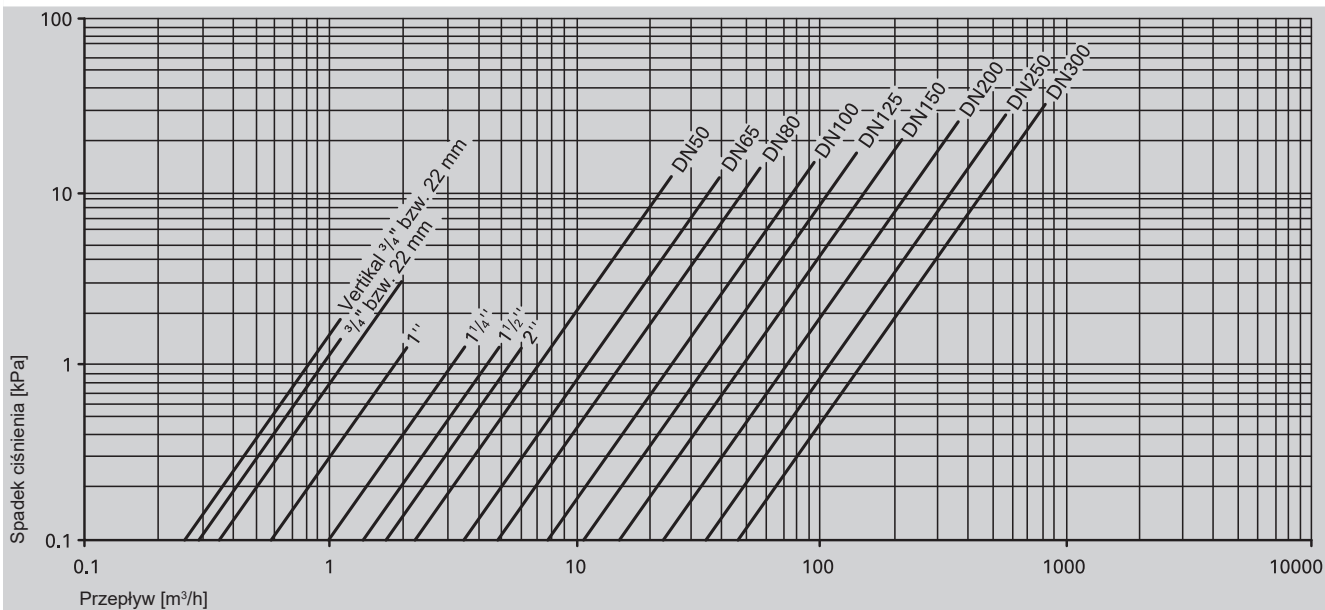
Wyposażenie dodatkowe instalacji grzewczych Separatory zanieczyszczeń i powietrza

Dobór i dane techniczne

[Przejdź do spisu treści](#)

Separator zanieczyszczeń – dane techniczne

Przyłącze D mm	Przepływ m ³ /h	Pojemn. l	Masa kg	Wymiary [mm]				Rysunek techniczny
				Hv	Hh	L	M	
22 (pierscień zaciskowy)	1,3	0,36	2,4	177	149	112	123	
28 (pierscień zaciskowy)	2,0	0,36	2,5	177	149	112	127	
¾" GW	1,3	0,36	2,4	162	149	90	125	
1" GW	2,0	0,36	2,5	162	149	90	129	
1¼" GW	3,6	0,75	4,2	224	210	128	138	
1½" GW	5,0	0,75	4,2	224	210	128	141	
2" GW	7,5	0,75	4,6	224	210	128	148	

Separator powietrza – dane techniczne

Przyłącze D mm	Przepływ m ³ /h	Pojemn. l	Masa kg	Wymiary [mm]				Rysunek techniczny
				Hv	Hh	L	M	
22 (pierscień zaciskowy)	1,3	0,18	1,9	205	177	120	125	
28 (pierscień zaciskowy)	2,0	0,18	1,9	205	177	120	128	
¾" GW	1,3	0,33	1,9	195	177	100	127	
1" GW	2,0	0,33	2,0	195	177	100	131	
1¼" GW	3,6	0,97	4,3	290	276	128	149	
1½" GW	5,0	0,97	4,4	290	276	128	152	
2" GW	7,5	1,06	4,6	310	296	128	159	

Separatory zanieczyszczeń i powietrza – wymiary izolacji cieplnej

Przyłącze D mm	Masa kg	Wymiary [mm]							Rysunek techniczny
		D	B	b	L	H	h1	x	
22 mm	0,2	140	204	154	120	276	198	120	
28 mm	0,2	140	204	154	120	276	198	120	
Rp ¾"	0,2	140	204	154	120	276	198	120	
Rp 1"	0,2	140	204	154	120	276	198	120	
Rp 1 ¼"	0,3	164	234	177	170	387	293	120	
Rp 1 ½"	0,3	164	244	181	170	387	293	124	
Rp 2"	0,5	164	263	189	170	387	293	133	

[☰ Przejdź do spisu treści](#)

4.1 Stacje uzdatniania wody do domów i mieszkań

4.2 Stacje uzdatniania wody do kotłowni

4.3 Filtry do wody, wyposażenie dodatkowe

4.4 Testy do badania wody

4.5 Materiały eksploatacyjne do stacji
uzdatniania wody – sól regeneracyjna

[← Przejdź do spisu treści](#)



4.1



Stacje uzdatniania wody Vitoset Aqua

Przeznaczone do zmiękczenia twardej wody użytkowej w gospodarstwach domowych.

- Urządzenie jednokolumnowe pracujące w oparciu o proces wymiany kationów.
- Minimalne ciśnienie po stronie wody: 1,4 bar
- Maksymalne ciśnienie pracy: 8,6 bar
- Zakres temperatur pracy: 4 do 49°C
- Natężenie przepływu wody: 15 do 28 litrów/minutę.
- Zapewnia ochronę przed osadzaniem się kamienia w przewodach wodnych i armaturze sanitarnej
- Redukuje osady w urządzeniach AGD takich jak pralki, czajniki, ekspresy do kawy, zmykarki do naczyń
- Oszczędność na detergentach i środkach czyszczących i pielęgnacyjnych
- Oszczędność z zużyciu soli dzięki inteligentnemu sterowaniu procesem regeneracji złoża
- Łatwa obsługa przez dotykowy regulator z wyświetlaczem w technologii LED
- Możliwość podłączenia z internetem dzięki zintegrowanej bramce WLAN i sterowania przez aplikację
- Lokalna diagnostyka bezprzewodowa przez aplikacje serwisowe (ViGuide WEB)



Stacje uzdatniania wody Vitoset Aqua do mieszkań i domów jednorodzinnych*¹

[Przejdź do spisu treści](#)

Stacje uzdatniania wody		Vitoset Aqua					Gr. mat. V
 ViCare  ViGuide WEB		34S	74S	87S	124S	87SH	
System zmiękczenia wody użytkowej Vitoset Aqua  <ul style="list-style-type: none"> ■ Wykorzystanie procesu wymiany kationów do produkcji miękkiej wody użytkowej. System regeneracji sterowany ilościowo i czasowo dla wydajnej i ekonomicznej pracy. ■ Możliwość zastosowania w domach jednorodzinnych i wielorodzinnych z maksymalnie 3 lokalami mieszkalnymi, biorąc pod uwagę twardość wody surowej, liczbę osób i zużycie wody. ■ Model 87SH do jednoczesnego zmiękczenia wody użytkowej i dzięki zastosowaniu dodatkowego złoża z węgla aktywnego do filtracji wody pitnej w całym domu. <p>Zakres dostawy:</p> <ul style="list-style-type: none"> ■ Stacja uzdatniania wody użytkowej ■ Zawór obejścia by-pass z regulacją twardości wody ■ Zabezpieczenie antyprzelewowe ■ Wąż odprowadzania popłuczyn ■ Aplikacja mobilna ViCare do zdalnej obsługi stacji 		7938447 6 433,-	7938448 6 905,-	7938449 7 776,-	7938450 8 411,-	7938589 8 682,-	nr zam. PLN
Dane techniczne							
Objętość żywicy		9,3	15,9	19,8	26,0	17,5	l
Zdolność wymiany		13,5 do 22,4	23,6 do 55	38,7 do 84,7	35,3 do 103,2	32,5 do 65,6	m ³ ×°dH
Maksymalna wydajność wody między regeneracjami (przy twardości 18°dH)		1,24	3,05	4,71	5,73	3,64	m ³
Zakres temperatur pracy		4 do 49	4 do 49	4 do 49	4 do 49	4 do 49	°C
Zakres ciśnień pracy		1,4 do 8,6	1,4 do 8,6	1,4 do 8,6	1,4 do 8,6	1,4 do 8,6	bar
Objętość zbiornika soli		22	44	68	62	62	kg
Nominalny przepływ wody		15	24	28	27	23	l/min
Spadek ciśnienia dla przepływu nominalnego		0,2	0,8	0,8	1,0	0,6	bar
Natężenie przepływu wody przy spadku ciśnienia 1 bar		30	27	31	26	28	l/min
Moc pobierana		10	10	10	10	10	W
Wysokość		603	895	1140	1140	1140	mm
Szerokość		320	320	320	320	320	mm
Głębokość		454	454	454	454	454	mm
Masa		21	30	35	41	37	kg

*¹ Przed każdym urządzeniem Vitoset Aqua należy zamontować filtr mechaniczny lub filtr ze złożem wielofunkcyjnym w celu zabezpieczenia głowicy przed zanieczyszczeniami mechanicznymi

[Przejdź do spisu treści](#)

Wyposażenie dodatkowe		Gr. mat. V
<p>Pakiet bezpieczeństwa Vitoset Aqua S Automatyczny zawór odcinający główny dopływ wody w przypadku wykrycia nieszczelności</p> <ul style="list-style-type: none"> ■ Zawór odcinający Aqua DN25 ■ 3 czujniki nieszczelności (komunikacja bezprzewodowa, Bluetooth) 	 <p>7955548 1587,-</p>	nr zam. PLN
<p>Czujnik wycieku Vitoset Aqua Wyposażenie opcjonalne: W połączeniu z zaworem odcinającym Vitoset i instalacją zmiękczenia wody Vitoset Aqua jako zabezpieczenie przed wyciekami.</p> <ul style="list-style-type: none"> ■ Zintegrowany czujnik wilgoci/wycieku ■ Komunikacja przez Bluetooth (klasa 2) ■ Zasilanie bateryjne (w zestawie bateria CR2450) <p>Uwaga: Można podłączyć maksymalnie 5 czujników wycieku na jedno urządzenie Vitoset Aqua.</p>	 <p>7938832 196,-</p>	nr zam. PLN
<p>Zawór bezpieczeństwa Vitoset Aqua S W połączeniu ze stacją instalacją zmiękczenia wody Vitoset Aqua Może być stosowany jako zabezpieczenie przed wyciekami w systemie wody użytkowej.</p> <ul style="list-style-type: none"> ■ Przyłącze Rp 1" ■ Zawiera kabel przyłączeniowy do stacji zmiękczenia wody Vitoset Aqua 	 <p>7938833 999,-</p>	nr zam. PLN

4.1

[↶ Przejdź do spisu treści](#)

4.1

Przejdź do spisu treści



Stacje uzdatniania wody do mieszkań i domów jednorodzinnych: Aquahome Fit i Aquahome Comapct

Stacje uzdatniania wody do domów jednorodzinnych (od góry): Aquahome 20 SMART, Aquahome 30 SMART, Aquahome DUO SMART oraz Aquahome MIX SMART

4.1

Stacje uzdatniania wody Aquahome

Przeznaczone dla gospodarstw domowych

Linia urządzeń przeznaczona do zmiękczenia twardej wody w gospodarstwach domowych. Urządzenia dostarczane w formie zmontowanej, łatwe w obsłudze.

- Sterowanie objętościowo–logiczne wspomagane komputerowym systemem LOGIC, optymalizującym koszty eksploatacyjne.
- Stacje zmiękczenia wody Aquahome SMART – sterowanie urządzeniem przez smartfona z aplikacją iQUA
- Nowoczesne złożo filtrujące zapewnia wysoką wydajność i skuteczność w uzdatnianiu wody.
- Natężenie przepływu do 2,9 m³/h
- Zakres ciśnień roboczych wody (min/max): 1,4 – 8,0 barów
- Urządzenie Aquahome MIX SMART do uzdatniania wody zawierającej związek żelaza i manganu
- Posiadają wymagane atesty i certyfikaty
- Urządzenie Aquahome DUO SMART do jednoczesnego zmiękczenia wody użytkowej i filtracji wody pitnej w całym domu.

Aplikacja na urządzenia mobilne do zdalnego sterowania stacjami Aquahome SMART oraz monitorowania zużycia wody w domu:



www.aquahome.pl/iqua



Stacje uzdatniania wody Aquahome*1 do mieszkań i domów jednorodzinnych

Przejdź do spisu treści

Stacje uzdatniania wody do mieszkań i domów jednorodzinnych					Gr.mat. V
Aquahome System uzdatniania wody dla gospodarstw domowych składający się z: <ul style="list-style-type: none"> ■ stacja zmiękczenia wody ze sterowaniem objętościowo-logicznym (Aquahome FIT, COMPACT, 20 SMART, 30 SMART, DUO SMART) lub stacja zmiękczenia, odżelaziania i odmanganiania wody ze sterowaniem objętościowo-logicznym (Aquahome MIX SMART) ■ zawór obejścia by-pass z regulacją twardości wody (Aquahome FIT, COMPACT, 20 SMART, 30 SMART, DUO SMART) ■ zawór obejścia by-pass (Aquahome MIX SMART) ■ zabezpieczenie antyprzelewowe ■ wąż odprowadzania popłuczyn ■ aplikacja mobilna do zdalnej obsługi stacji (Aquahome 20 SMART, 30 SMART, DUO SMART, MIX SMART) 					
Stacja uzdatniania wody	Maks. natężenie przepływu [m ³ /h]	Maks. wydajność pomiędzy regeneracjami przy twardości wody 18° niem. [litry]	Typy filtrów, z którymi współpracuje stacja		
Aquahome Fit Do zmiękczenia wody wodociągowej w mieszkaniach domów wielorodzinnych o niewielkiej powierzchni do montażu.	1,1	1 900	Epuroit I25-50 Epurion A25-2	7938277 3 764,-	nr zam. PLN
Aquahome Compact Do zmiękczenia wody wodociągowej w mieszkaniach domów wielorodzinnych oraz w domach jednorodzinnych o małej powierzchni do montażu (mieści się pod kotłem wiszącym).	1,9	3 400	Epuroit I25-50 Epurion A25-2	7938278 4 029,-	nr zam. PLN
Aquahome 20 SMART Do zmiękczenia wody wodociągowej dla gospodarstw domowych: <ul style="list-style-type: none"> ■ liczba osób – do 4 ■ liczba łazienek – do 2 	2,0	4 200	Epuroit I25-50 Epurion A25-2	7938279 4 827,-	nr zam. PLN
Aquahome 30 SMART Do zmiękczenia wody wodociągowej dla większych gospodarstw domowych: <ul style="list-style-type: none"> ■ liczba osób – powyżej 4 ■ liczba łazienek – 2 i więcej 	2,8	6 100	Epuroit I25-50 Epurion A25-2	7938280 6 156,-	nr zam. PLN
Aquahome DUO SMART Stacja do zmiękczenia wody wodociągowej dla gospodarstw domowych z dodatkowym filtrem węglowym: <ul style="list-style-type: none"> ■ liczba osób – do 4 ■ liczba łazienek – do 2 	1,9	5 200	Epuroit I25-50 Epurion A25-2	7938282 5 503,-	nr zam. PLN
Aquahome MIX SMART Do zmiękczenia, odżelaziania i odmanganiania wody pochodzącej z indywidualnych ujęć	od 0,8 do 1,2 ²	3 800	Epurion A25-2 Aquacarbon	7938281 7 028,-	nr zam. PLN
Materiały eksploatacyjne do stacji uzdatniania wody					Gr.mat. 10
Sól regeneracyjna w tabletkach opakowanie 25 kg				7419725 82,-	nr zam. PLN

*1 Przed każdym urządzeniem Aquahome należy zamontować filtr mechaniczny lub filtr ze złożem wielofunkcyjnym w celu zabezpieczenia głowicy przed zanieczyszczeniami mechanicznymi

*2 W zależności od parametrów wody

[Przejdź do spisu treści](#)

Dane techniczne stacji uzdatniania wody	Typ urządzenia Aquahome							
	Fit	Compact	20 SMART	30 SMART	DUO SMART	MIX SMART ^{*1}		
Sterowanie cyfrowe (objętościowe)	●	●	●	●	●	●		
Aplikacja mobilna iQUA	—	—	●	●	●	●		
Obsługa przez smartfona	—	—	●	●	●	●		
Wymiary	wysokość	650	822	1086	1086	1086	1086	mm
	szerokość	300	302	438	438	438	438	mm
	głębokość	480	480	524	524	524	524	mm
Maksymalne natężenie przepływu	1,1	1,9	2,0	2,8	1,9	1,2 ^{*2}	m ³ /h	
Objętość złoża	11	17	20	26	18	25	dm ³	
Objętość węgla aktywnego	—	—	—	—	9	—	litry	
Maksymalna pojemność jonowymienna ^{*3}	34	62	76	110	93	68 ^{*2}	m ³ ×°dH	
Maks. wydajność wody między regeneracjami (przy twardości 18°dH)	1900	3400	4200	6100	5200	3800	litry	
Średnie zużycie soli na regenerację	1	2	3,2	3,9	3,9	3,7	kg	
Średnie zużycie wody na regenerację	57	60	105	140	175	165	litry	
Zakres ciśnień roboczych min./ max	1,4 – 8,0	1,4 – 8,0	1,4 – 8,0	1,4 – 8,0	1,4 – 8,0	1,4 – 8,0	bar	
Średnica przyłącza	1	1	1	1	1	1	cal	

^{*1} Gwarancja doprowadzenia parametrów wody do normy wody pitnej po konsultacji z dostawcą.

^{*2} W zależności od parametrów wody.

^{*3} Maksymalna pojemność jonowymienna nie jest parametrem określającym częstotliwość regeneracji.

Stacje uzdatniania wody Aquahome

Schemat instalacji
Charakterystyka

[Przejdź do spisu treści](#)

Schemat instalacji ze stacją uzdatniania wody Aquahome Charakterystyka

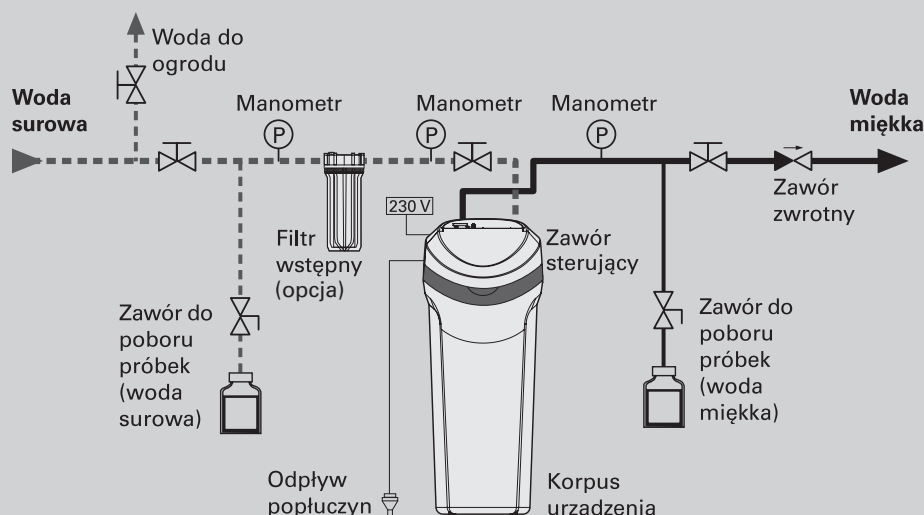

Wskazówka!

Dla filtra wstępnego Epurion należy uwzględnić dodatkowe odprowadzenie popłuczyn

Aquahome – stacje uzdatniania wody do mieszkań i domów jednorodzinnych

- Urządzenia zaprojektowane specjalnie dla potrzeb uzdatniania wody w gospodarstwach domowych.
- Przeciwnieprądowy system regeneracji skutkujący mniejszym zużyciem wody i soli do regeneracji.
- Bezpłatna aplikacja mobilna iQUA do zdalnej obsługi stacji, kontroli nad ilością zużywaną wodą w domu oraz do odbierania alarmów niskiego poziomu soli i nadmiernego zużycia wody.
- Aquahome DUO SMART: Filtr węglowy i zmiękczaczy w jednym – jednocześnie usuwa nieprzyjemny smak i zapach chloru oraz zmiękcza wodę. Ekologiczna i oszczędna alternatywa dla wody butelkowanej.
- Stacje zmiękczenia wody Aquahome SMART – sterowanie urządzeniem przez smartfona z aplikacją iQUA z dowolnego miejsca, również poza domem.
- Sterowanie elektroniczne „LOGIC” – inteligentna automatyka uruchamiająca proces regeneracji złoża w zależności od rzeczywistego i prognozowanego zużycia wody.
- Specjalna siatka filtracyjna w koszu górnym dystrybutora chroniąca złożo przed zanieczyszczeniami (Aquahome 20 SMART, Aquahome 30 SMART, Aquahome DUO SMART i Aquahome MIX SMART).
- Alarm niskiego poziomu soli (Aquahome 20 SMART, Aquahome 30 SMART, Aquahome DUO SMART i Aquahome MIX SMART).
- System automatycznej regeneracji złoża w przypadku braku poboru wody, pomocny w utrzymaniu czystości mikrobiologicznej złoża.
- Układ do dezynfekcji złoża, uruchamiany automatycznie podczas każdej regeneracji, eliminujący ewentualne mikroorganizmy mogące pojawić się na złożu w przypadku braku poboru wody (Aquahome 30 SMART).
- Kompletnie wyposażenie: zawór obejścia (by-pass) z regulatorem twardości wody (Aquahome FIT, COMPACT, 20 SMART, 30 SMART, DUO SMART).
- Dostawa urządzeń kompletnie zmontowanych i gotowych do zainstalowania.

[Przejdź do spisu treści](#)



4.1

Filtr ze złożem wielofunkcyjnym

Aquacarbon

Przeznaczony dla gospodarstw domowych

Specjalne urządzenie do filtracji oraz poprawy smaku, zapachu i wyglądu wody wodociągowej i studziennej. Dostarczane w formie gotowej do podłączenia, łatwe w obsłudze.

- Filtracja mechaniczna na poziomie 20 mikrometrów
- Wygodna i ekonomiczna eksploatacja dzięki automatycznemu płukaniu złóż
- Brak konieczności wymiany złóż filtrujących
- Płukanie w określonych odstępach czasowych
- Zakres natężeń przepływu od 0,8 do 3,0 m³/h
- Zakres ciśnień roboczych wody (min./max.) 2,0 – 8,0 bar
- Posiada wymagane atesty i certyfikaty

Filtr ze złożem wielofunkcyjnym Aquacarbon do mieszkań i domów jednorodzinnych

[Przejdź do spisu treści](#)

Filtr ze złożem wielofunkcyjnym					Gr.mat. V
Typ		Zakres natężeń przepływu [m ³ /h]	Natężenie przepływu wody potrzebnej do płukania [m ³ /h]		
Aquacarbon System filtracji, poprawy smaku i zapachu wody, składający się z: <ul style="list-style-type: none"> ■ filtra ze złożem wielofunkcyjnym ■ zaworu obejścia by-pass ■ węży odprowadzającego popłuczyny 		od 0,8 do 3,0 ^{*1}	0,8	7419724 3909,-	nr zam. PLN
Dane techniczne filtra ze złożem wielofunkcyjnym Aquacarbon		Typ urządzenia			
		Aquacarbon			
Wymiary	Wysokość	860			mm
	Szerokość	340			mm
	Głębokość	260			mm
Zakres natężeń przepływu		od 0,8 do 3,0 ^{*1}			m ³ /h
Sumaryczna objętość złóż		14			litry
Natężenie przepływu wody potrzebnej do płukania		0,8			m ³ /h
Zakres ciśnień roboczych min./ max		2,0 – 8,0			bar
Średnica przyłącza		1			cal

^{*1} W zależności od parametrów wody

4.1

Filtr ze złożem wielofunkcyjnym Aquacarbon do mieszkań i domów jednorodzinnych

Przejdź do spisu treści

Schemat instalacji z filtrem ze złożem wielofunkcyjnym Aquacarbon Charakterystyka

Aquacarbon – filtr ze złożem wielofunkcyjnym do mieszkań i domów jednorodzinnych

- Instalowany na głównym wejściu wody zimnej do mieszkania/domu.
- Specjalny granulowany węgiel aktywny, stosowany jako jedno ze złożów w filtrze Aquacarbon, zapewnia znaczną poprawę smaku, zapachu i wyglądu chlorowanej wody.
- Wyjątkowa żywotność złożów nawet do 10 lat.
- Ekonomiczny system regeneracji złożów wyłącznie wodą bez konieczności stosowania dodatkowych środków chemicznych.
- Unikalny i zaawansowany technologicznie zawór sterujący nie powodujący znacznego spadku ciśnienia wody.
- Kompletnie wyposażenie: zawór obejścia (bypass), wąż do odprowadzania popłuczyn.
- Dostawa urządzenia kompletnie zmontowanego i gotowego do zainstalowania.
- Doskonałe uzupełnienie stacji zmiękczej wodę Aquahome FIT, COMPACT, 20 SMART, 30 SMART, MIX SMART

Schemat instalacji z filtrem ze złożem wielofunkcyjnym Aquacarbon

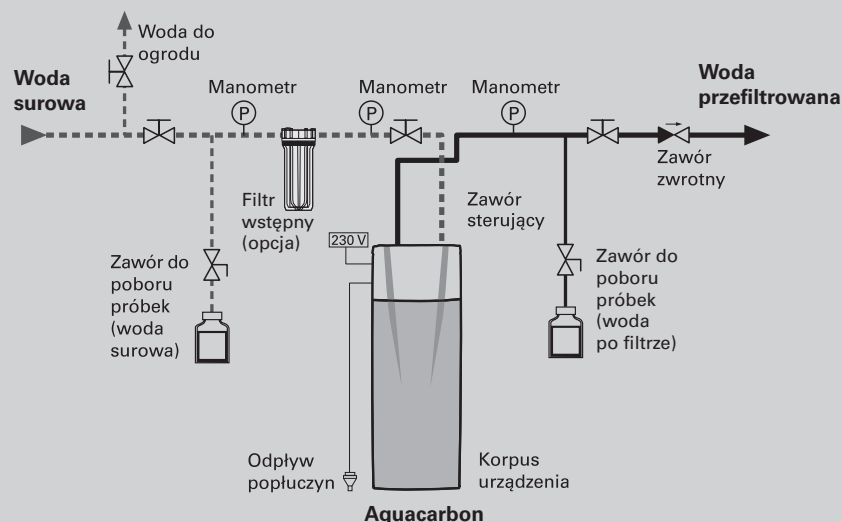

Schemat instalacji z filtrem ze złożem wielofunkcyjnym Aquacarbon oraz stacją uzdatniania wody Aquahome

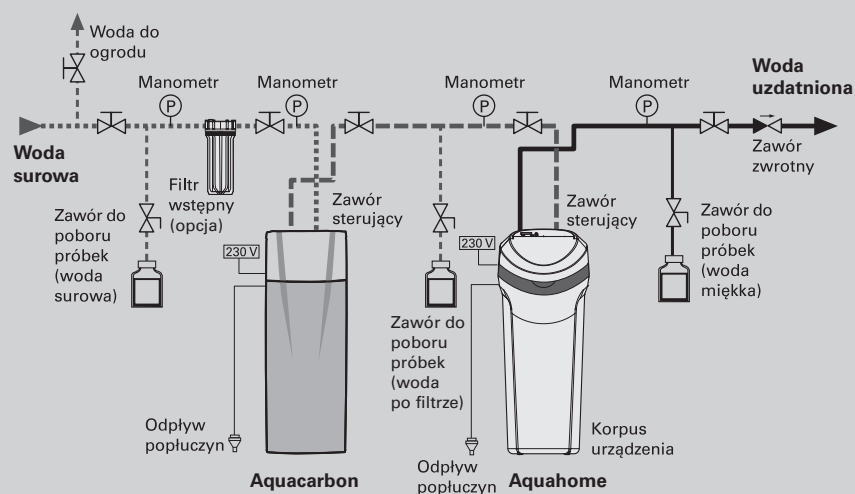

4.1

[☰ Przejdź do spisu treści](#)

4.1

Przejdź do spisu treści



4.2

Stacje uzdatniania wody

Aquaset

Przeznaczone dla układów kotłowych

Urządzenia w pełni automatyczne, łatwe w montażu i obsłudze

- Sterowanie objętościowe: uruchamianie regeneracji aparatem kontroli przepływu po uzdatnieniu zaprogramowanej ilości wody
- Objętość złoża: 15 do 25 litrów
- Natężenie przepływu: 1,2 – 2,0 m³/h
- Zakres ciśnień roboczych wody (min/max): 1,4 – 8,0 barów
- Temperatura wody: 4 – 49°C
- Posiadają wymagane atesty i certyfikaty

Stacje uzdatniania wody Aquaset do kotłowni

[Przejdź do spisu treści](#)

Stacje uzdatniania wody do kotłowni							Gr. mat. V
Typ	Moc kotłowni [kW]	Pojemn. zładu [m ³]	Maks. natężenie przepływu przy napełnianiu zładu [m ³ /h]	Czas napełniania zładu [h]	Typy filtrów, z którymi współpracuje stacja		
Aquaset 500 składający się z: ■ stacja zmiękczenia wody ze sterowaniem objętościowym	80 – 500	2,0 – 4,0	1,2	< 2,6	Epuroit I25–50 Epurion A25–2	7938283 4227,-	nr zam. PLN
Aquaset 1000 składający się z: ■ stacja zmiękczenia wody ze sterowaniem objętościowym ■ dozownik VWZ 25 CH	500 – 1000	4,0 – 8,0	2,0	< 4,0	Epuroit I25–50 Epurion A25–2	7938284 13 694,-	nr zam. PLN
Materiały eksploatacyjne do stacji uzdatniania wody							Gr. mat. 10
Sól regeneracyjna w tabletkach opakowanie 25 kg						7419725 82,-	nr zam. PLN

- ▶ Stacje uzdatniania wody do kotłów o mocy powyżej 2000 kW – na zapytanie
- ▶ Przed każdym urządzeniem Aquaset należy zamontować filtr mechaniczny w celu zabezpieczenia głowicy przed zanieczyszczeniami mechanicznymi.

Dane techniczne stacji uzdatniania wody Aquaset		Typ urządzenia		
		Aquaset 500	Aquaset 1000	
Sterowanie cyfrowe (objętościowe)		●	●	
Wymiary	Wysokość	822	1067	mm
	Szerokość	302	302	mm
	Głębokość	480	480	mm
Maksymalne natężenie przepływu		1,2	2,0	m ³ /h
Objętość złoża		15	25	dm ³
Średnia pojemność jonowymienna		56	98	m ³ × °dH
Orientacyjne zużycie soli na regenerację		2,5	4,0	kg
Orientacyjne zużycie wody na regenerację		75 – 90	125 – 150	litry
Zakres ciśnień roboczych min./ max		1,4 – 8,0	1,4 – 8,0	bar
Średnica przyłącza		1	1	cal

[Przejdź do spisu treści](#)

Schemat instalacji ze stacją uzdatniania wody Aquaset Charakterystyka

Aquaset – stacje uzdatniania wody do kotłowni

- Urządzenia zaprojektowane specjalnie dla potrzeb uzdatniania wody w kotłowni.
- Unikalne monosferyczne złoża filtracyjne – to zwiększona o ok. 10% wydajność i żywotność do 15 lat.
- Sterowanie elektroniczne „LOGIC” – inteligentna automatyka uruchamiająca proces regeneracji złoża w zależności od rzeczywistego i prognozowanego zużycia wody.
- Opatentowany system regeneracji złoża pracujący proporcjonalnie i przeciwwąrdowo, aby zminimalizować zużycie wody i soli oraz emisję ścieków.
- System automatycznej regeneracji złoża w przypadku braku poboru wody, pomocny w utrzymaniu czystości mikrobiologicznej złoża.
- Kompletnie wyposażenie: zabezpieczenie antyprzelewowe, wąż do odprowadzania popłuczyn, dozownik preparatu korekty chemicznej wody (w przypadku Aquaset 1000).
- Dostawa urządzeń kompletnie zmontowanych i gotowych do zainstalowania.

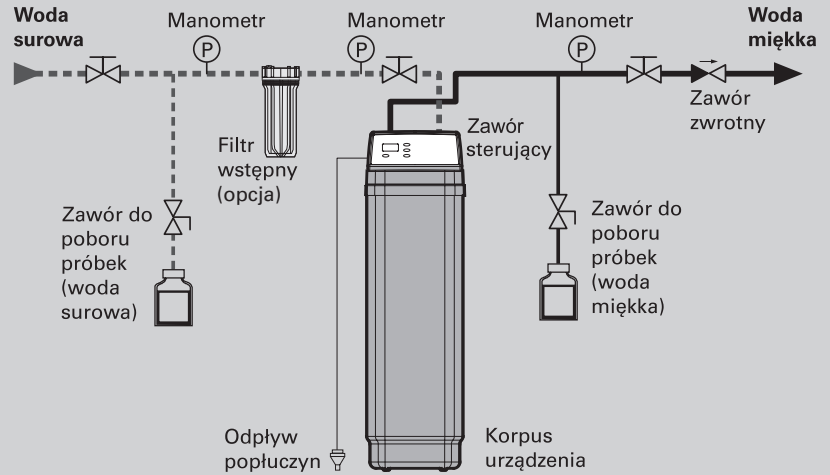

4.2

[↶ Przejdź do spisu treści](#)

4.2

Przejdź do spisu treści



Epuroit I25-50



Epurion

4.3

Filtry mechaniczne

Proces filtracji mechanicznej stanowi podstawowy i niezbędny etap przygotowania wody zarówno w układach grzewczych jak i na potrzeby gospodarstw domowych. Przy pomocy filtrów Epuroit oraz Epurion możemy eliminować z wody cząsteczki zawiesiny, w tym również zanieczyszczenia stałe, takie jak: piasek, oderwane elementy orurowania i materiałów uszczelniających, itp.

Filtry te stanowią skuteczne zabezpieczenie zainstalowanych urządzeń i armatury przed zakłóceniami w działaniu przez co przedłużają ich żywotność.

Wyposażenie dodatkowe

Wykorzystanie węży przyłączeniowych znacznie skraca i ułatwia montaż stacji uzdatniania wody na instalacji. Syfon zabezpiecza przed wydostawaniem się nieprzyjemnych zapachów oraz dodatkowo wyposażony jest w funkcję zaworu antyskażeniowego. Elastyczne węże PVC dopuszczone są do stosowania do wody pitnej, wzmocnione włóknem nylonowym wtopionym w czarny płaszcz. Tak wyposażona, kompletna stacja zapewni trwałą i łatwą do utrzymania w czystości instalację.



- niewielkie wymiary zewnętrzne i ciężar
- prosty montaż
- wkład filtracyjny ze stali nierdzewnej (Epurion)
- obudowa z odpornego na uderzenia materiału syntetycznego
- łatwość kontroli stanu zabrudzenia wkładu filtracyjnego
- korpus filtra Epuroit I25-50 wyposażony w stelaż montażowy, klucz do odkręcania klosza oraz wkręty do mocowania stelaża

Filtry mechaniczne Wyposażenie dodatkowe

[Przejdź do spisu treści](#)

Filtry mechaniczne			Gr.mat. V
Epuroit I25-50 <ul style="list-style-type: none"> Próg filtracji 50 µm Metoda odnawiania – wymiana wkładów Wkład filtracyjny – sznurkowy (w cenie urządzenia) Przezroczysty kielich filtracyjny Maksymalne ciśnienie wody – 8 barów Maksymalna temperatura wody 30°C Zaopatrzony w specjalną mosiężną wkładkę, zapewniającą łatwy montaż i znakomitą szczelność Korpus filtra Epuroit I25-50 wyposażony w stelaż montażowy, klucz do odkręcania klosza oraz wkręty do mocowania stelaża 	<ul style="list-style-type: none"> Średnica przyłącza 1" Natężenie przepływu – 2,8 m³/h (Δp=0,2 bara) 	7511789 114,-	nr zam. PLN
Wkład filtracyjny do filtra Epuroit I25-50		7511790 37,-	nr zam. PLN
Epurion <ul style="list-style-type: none"> Próg filtracji 200 µm Metoda odnawiania – płukanie przeciwwąadowe uruchamiane ręcznie Wkład filtracyjny – stal nierdzewna Przezroczysty kielich filtracyjny Maksymalne ciśnienie wody – 12 barów Maksymalna temperatura wody – 40°C Zawór kulowy do odprowadzania popłuczyn 	Epurion A25-2 <ul style="list-style-type: none"> Średnica przyłącza 1" Natężenie przepływu – 3,5 m³/h (Δp=0,1 bara) 	7511791 1226,-	nr zam. PLN
	Epurion A32-2 <ul style="list-style-type: none"> Średnica przyłącza 1¼" Natężenie przepływu – 4,0 m³/h (Δp=0,1 bara) 	7511792 1332,-	nr zam. PLN
Filtr Protector mini C/R <ul style="list-style-type: none"> Średnica przyłącza GZ 1" Skuteczność filtracji 100 µm Ciśnienie nominalne 16 bar Temperatura wody od 5 do 30°C Możliwość płukania uruchamiana ręcznie 		7554239 394,-	nr zam. PLN

4.3

Wyposażenie dodatkowe instalacji stacji uzdatniania wody			Gr.mat. V	
Węże przyłączeniowe <ul style="list-style-type: none"> jednostka dostawy: 1 kpl. (2 szt.) złącze clips – szybki montaż węża z By-passem dla stacji: Aquahome, Aquaset złącza clips: <ul style="list-style-type: none"> – ¾" – Aquahome, Aquaset 		<ul style="list-style-type: none"> Średnica przyłącza GW ¾" x clips Długość 100 cm Do stacji: Aquahome, Aquaset 500 i 1000 	7572006 243,-	nr zam. PLN
		<ul style="list-style-type: none"> Średnica przyłącza GW ¾" x clips Długość 200 cm Do stacji: Aquahome, Aquaset 500 i 1000 	7572007 310,-	nr zam. PLN
		<ul style="list-style-type: none"> Średnica przyłącza GW ¾" x 1" Długość 100 cm Do stacji Aquahome, Aquaset 500 i 1000, Aquacarbon 	7572005 193,-	nr zam. PLN
Syfon do odprowadzenia popłuczyn z systemem Air Gap <ul style="list-style-type: none"> Syfon zapobiega wydobywaniu się nieprzyjemnego zapachu z instalacji Średnica przyłącza Ø 40 System Air Gap – zabezpieczenie antyskażeniowe tzw. przerwą powietrzną 		7572009 136,-	nr zam. PLN	

[← Przejdź do spisu treści](#)



4.4

Aquatest

Przeznaczone do badania wody w gospodarstwach domowych

Doskonale testy do badania wody wielorazowego użytku.

- Łatwe w obsłudze
- Lekkie testy małych rozmiarów
- Optymalne zakresy pomiarów
- Posiadające wymagane karty charakterystyki
- Wystarczające na wiele pomiarów

Testy do badania wody					Gr. mat. V
Typ	Zakres możliwych oznaczeń	Metoda oznaczania	Orientacyjna ilość badań		
Aquatest TH Test do badania twardości wody wodociągowej oraz wody z własnego ujęcia, składający się z: <ul style="list-style-type: none"> ■ 1 pojemnika pomiarowego ■ 1 odczynnika 	> 1°dH	miareczkowanie	50–90 ^{*1}	7440915 287,-	nr zam. PLN
Aquatest Fe Test do badania zawartości żelaza w wodzie z własnego ujęcia, składający się z: <ul style="list-style-type: none"> ■ 1 pojemnika pomiarowego ■ 2 odczynników 	0,05–1,0 Fe mg/l	kolorymetryczna	150	7440916 953,-	nr zam. PLN
Aquatest Mn Test do badania zawartości manganu w wodzie z własnego ujęcia, składający się z: <ul style="list-style-type: none"> ■ 1 pojemnika pomiarowego ■ 3 odczynników 	0,03–1,0 Mn mg/l	kolorymetryczna	100	7440917 953,-	nr zam. PLN

^{*1} W zależności od twardości wody

← Przejdź do spisu treści

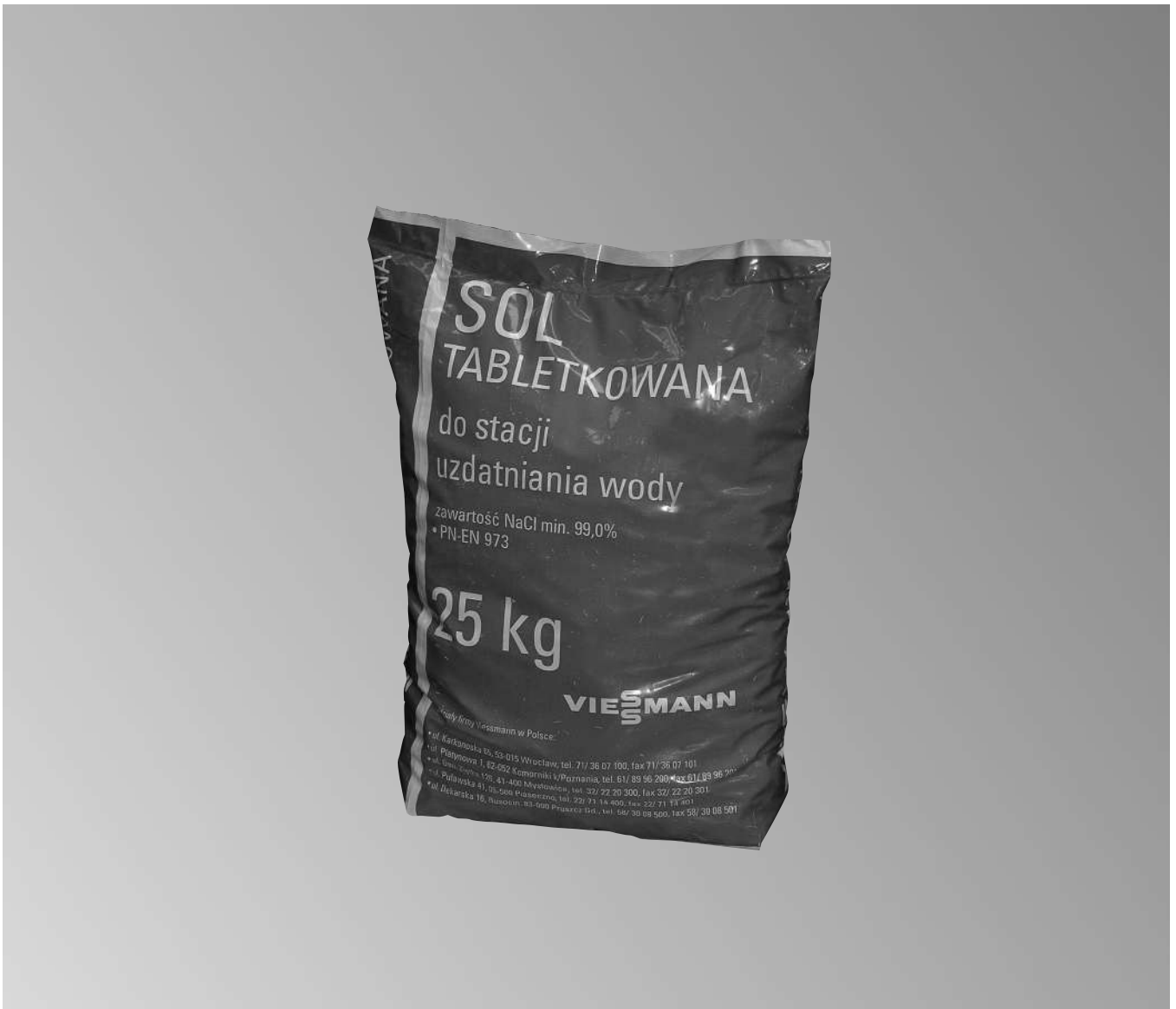

4.5

Sól regeneracyjna w tabletkach

Przeznaczona do regeneracji stacji uzdatniania wody Aquaset, Aquahome

- Zawartość jednostkowego opakowania 25 kg
- Zawartość chlorku sodu min. 99,8%, zgodnie z normą PN 973, Typ A
- Gwarantuje pełną i równomierną rozpuszczalność w wodzie
- Posiada atest higieniczny PZH

Materiały eksploatacyjne do stacji uzdatniania wody

[Przejdź do spisu treści](#)

Materiały eksploatacyjne do stacji uzdatniania wody		Gr.mat. V
Sól regeneracyjna w tabletkach opakowanie 25 kg	7419725 82,-	nr zam. PLN

4.5

[← Przejdź do spisu treści](#)

- 5.1 System jednościenny (ew)
- 5.2 System dwuścienny izolowany (dw)
- 5.3 System powietrzno–spalinowy SPS Viessmann
- 5.4 System powietrzno–spalinowy TWIN Jeremias
- 5.5 System dla kotłów wiszących Vitodens 200-W pracujących w układzie kaskadowym

[Przejdź do spisu treści](#)



5.1

System odprowadzania spalin ze stali szlachetnej

Hermetyczne, szczelne i niewrażliwe na zawilgocenie
Dla odprowadzenia spalin z kotłów opalanych olejem lub gazem

System jednościenny (ew)

do kotłów olejowych i gazowych
Wielkości systemowe (Ø mm) 113 do 300

- Uniwersalne zastosowanie, prosty montaż, wysoka jakość komponentów systemowych.
- Wysoka trwałość dzięki specjalnej stali odpornej na korozję.
- Poszczególne elementy konstrukcyjne spawane plazmowo doczołowo, z uformowanym złączem kielichowym.
- Hermetyczność dzięki uszczelce wewnętrznej zawartej w komplecie
- Niewielki ciężar dzięki zastosowaniu lekkich elementów.
- Korzystne warunki przepływu i niskie opory przepływu.

Przegląd najważniejszych elementów systemu „ew”

Podciśnieniowy system odprowadzania spalin

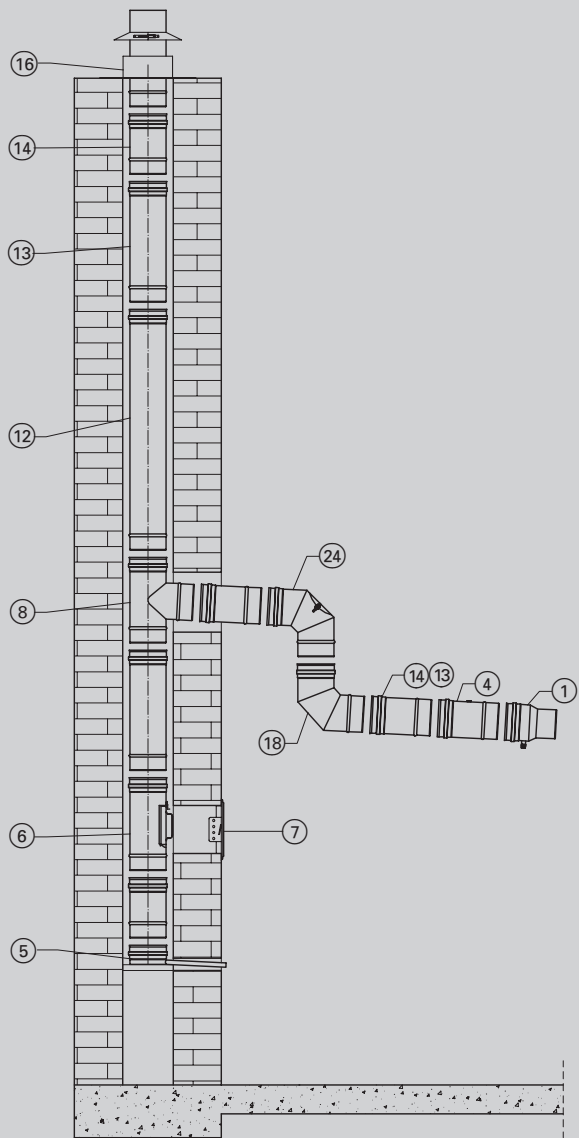

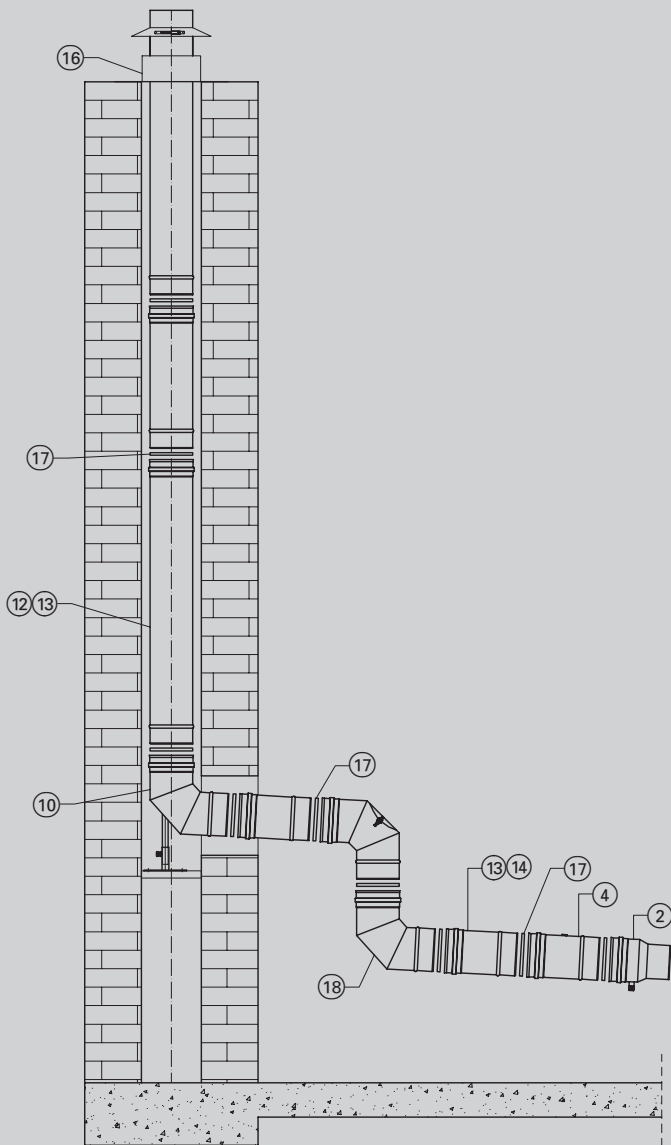

Nadciśnieniowy system odprowadzania spalin



[← Przejdź do spisu treści](#)

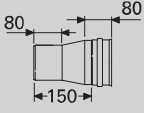
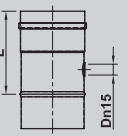
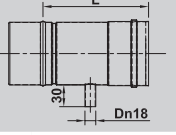
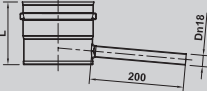
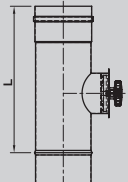
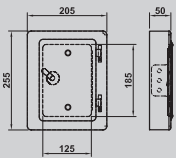

Przegląd najważniejszych elementów systemu „ew”

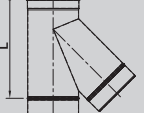
Nr	Określenie	patrz strona
①	Złącza króćca kotła, wewnętrzna	5.1-4
②	Złącza króćca kotła, zewnętrzna	5.1-4
③	Złącza króćca kotła z odpływem kondensatu, zewnętrzna	5.1-4
④	Rura z otworem pomiarowym	5.1-4
⑤	Miska na kondensat z odpływem	5.1-4
⑥	Wyczystka (element rewizyjny)	5.1-4
⑦	Drzwiczki	5.1-4
⑧	Trójnik 90°	5.1-4
⑨	Trójnik 45°	5.1-4
⑩	Kolano 90° z podporą	5.1-5
⑪	Rura dł. 250 mm z uchwytem	5.1-5
⑫	Rura dł. 1000 mm	5.1-5
⑬	Rura dł. 500 mm	5.1-5
⑭	Rura dł. 250 mm	5.1-5
⑮	Obejma montażowa	5.1-5
⑯	Płyta dachowa z kołnierzem przeciwdeszczowym	5.1-5
⑰	Uszczelka wewnętrzna	5.1-5
⑱	Kolano 90°	5.1-5
⑲	Kolano 45°	5.1-5
⑳	Kolano 30°	5.1-5
㉑	Kolano 15°	5.1-5
㉒	Kolano obrotowe 0–90°	5.1-6
㉓	Kolano obrotowe 0–45°	5.1-6
㉔	Kolano z wyczystką 90°	5.1-6
㉕	Rura teleskopowa 250–390 mm	5.1-6

	Wielkość systemowa (Ø mm)								Gr. mat. V
	113	125	130	150	180	200	250	300	
① Złączka króćca kotła ■ wewnętrzna, dla kotłów kondensacyjnych ■ króciec kotła o średnicy systemowej 	7729002 67,-	—	7729003 70,-	7729004 78,-	7729005 111,-	7729006 119,-	7729007 173,-	7729008 216,-	nr zam. PLN
■ króciec kotła Ø 110 mm	7729009 67,-	—	—	—	—	—	—	—	nr zam. PLN
■ króciec kotła Ø 125 mm	—	—	7729010 70,-	—	—	—	—	—	nr zam. PLN
■ króciec kotła Ø 225 mm	—	—	—	—	—	—	7729015 173,-	—	nr zam. PLN
② Złączka króćca kotła zewnętrzna dla kotłów niskotemperaturowych	—	—	7729011 70,-	7729012 73,-	7729013 79,-	7729014 113,-	7729016 129,-	7729017 216,-	nr zam. PLN
③ Złączka króćca kotła zewnętrzna dla kotłów niskotemperaturowych z odpływem kondensatu	—	—	7729018 101,-	7729019 110,-	7729020 142,-	7729021 152,-	7729022 204,-	7729023 248,-	nr zam. PLN
④ Rura z otworem pomiarowym L = 190 mm 	7726916 142,-	7497670 147,-	7726917 150,-	7726918 155,-	7726919 172,-	7726920 178,-	7726921 219,-	7726922 287,-	nr zam. PLN
Rura z odpływem kondensatu L = 190 mm 	7726909 142,-	7497671 147,-	7726910 150,-	7726911 155,-	7726912 172,-	7726913 178,-	7726914 219,-	7726915 287,-	nr zam. PLN
⑤ Miska na kondensat z odpływem L = 200 mm 	7726706 81,-	7497680 83,-	7726707 83,-	7726708 102,-	7726709 107,-	7726710 113,-	7726711 134,-	7726712 153,-	nr zam. PLN
⑥ Wyczystka (element rewizyjny) 	7726570 170,-	7497676 190,-	7726571 184,-	7726572 236,-	7726573 253,-	7726574 278,-	7726575 349,-	7726576 419,-	nr zam. PLN L (mm)
⑦ Drzwiczki 125 x 185 mm z króćcem 50 mm 	7726569 118,-								nr zam. PLN
⑧ Trójnik 90° 	7726948 113,-	7497674 134,-	7726949 134,-	7726950 166,-	7726951 181,-	7726952 193,-	7726953 272,-	7726954 342,-	nr zam. PLN L (mm)
	270	270	270	290	340	340	390	440	
⑨ Trójnik 45° 	7726932 126,-	7497673 140,-	7726933 139,-	7726934 174,-	7726935 192,-	7726936 202,-	7726937 298,-	7726938 378,-	nr zam. PLN L (mm)
	400	400	400	450	500	500	600	650	

5.1

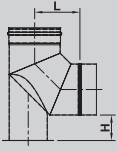
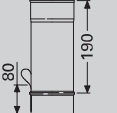
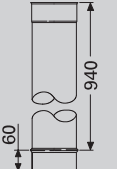
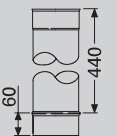
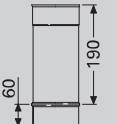
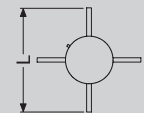
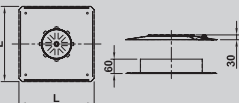
[Przejdź do spisu treści](#)

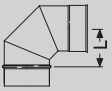
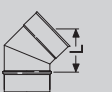
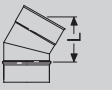
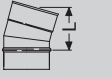
	Wielkość systemowa (∅ mm)								Gr. mat. V
	113	125	130	150	180	200	250	300	
10 Kolano 90° z podporą H=100 mm 	7726655 176,- 204	7497690 177,- 210	7726656 196,- 213	7726657 211,- 223	7726658 231,- 238	7726659 251,- 248	7726660 317,- 273	7726661 411,- 298	nr zam. PLN L (mm)
11 Rura dł. 250 mm z uchwytem 	7726877 66,-	7497669 67,-	7726878 72,-	7726879 78,-	7726880 96,-	7726881 102,-	7726882 143,-	7726883 210,-	nr zam. PLN
12 Rura dł. 1000 mm 	7726836 112,-	7497666 116,-	7726837 119,-	7726838 146,-	7726839 176,-	7726840 193,-	7726841 328,-	7726842 413,-	nr zam. PLN
13 Rura dł. 500 mm 	7726869 73,-	7726870 76,-	7726871 79,-	7726872 100,-	7726873 111,-	7726874 125,-	7726875 210,-	7726876 273,-	nr zam. PLN
14 Rura dł. 250 mm 	7726853 66,-	7497668 67,-	7726854 72,-	7726855 78,-	7726856 96,-	7726857 102,-	7726858 143,-	7726859 210,-	nr zam. PLN
15 Obejma montażowa L = wielkość syst. + 360 mm 	7726745 42,-	7497679 42,-	7726746 42,-	7726747 50,-	7784560 52,-	7784561 60,-	7726748 67,-	7726749 77,-	nr zam. PLN
16 Płyta dachowa z kołnierzem 	7726750 138,- 330	7497678 147,- 400	7726751 150,- 400	7784555 178,- 450	7726752 193,- 450	7726753 202,- 500	7726754 304,- 550	7726755 356,- 600	nr zam. PLN L (mm)
17 Uszczelka wewnętrzna jednostka dostawy 5 szt. 	7726957 91,- 18,20	7497775 97,- 19,40	7726958 101,- 20,20	7726959 112,- 22,40	7784562 117,- 23,40	7784563 129,- 25,80	7784564 161,- 32,20	7784565 208,- 41,60	nr zam. PLN PLN/szt.
18 Kolano 90° 	7726648 131,- 204	7497683 132,- 210	7726649 147,- 213	7726650 166,- 223	7726651 181,- 238	7726652 205,- 248	7726653 272,- 273	7726654 363,- 298	nr zam. PLN L (mm)
19 Kolano 45° 	7726633 98,- 155	7497685 100,- 159	7726634 114,- 161	7726635 125,- 168	7726636 153,- 178	7726637 161,- 185	7249521 242,- 203	7726638 280,- 220	nr zam. PLN L (mm)
20 Kolano 30° 	7726618 98,- 159	7497686 100,- 162	7726619 114,- 163	7726620 125,- 168	7726621 153,- 175	7726622 161,- 181	7726623 242,- 193	7726624 280,- 206	nr zam. PLN L (mm)
21 Kolano 15° 	7726602 98,- 155	7497687 100,- 157	7726603 114,- 158	7726604 125,- 160	7726605 153,- 164	7726606 161,- 167	7726607 242,- 173	7726608 280,- 180	nr zam. PLN L (mm)

System jednościenny (ew)

[Przejdź do spisu treści](#)

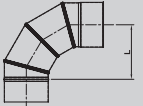
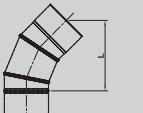
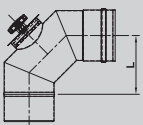
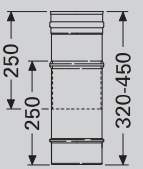
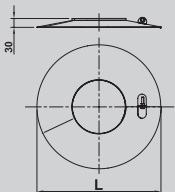
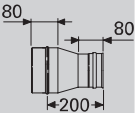
	Wielkość systemowa (Ø mm)								Gr.mat.V
	113	125	130	150	180	200	250	300	
22 Kolano obrotowe 0°–90° ■ podciśnienie 	7726678 96,- 176	–	7726679 105,- 180	7726680 136,- 205	7726681 151,- 227	7726682 160,- 245	7726683 239,- 270	7726684 322,- 310	nr zam. PLN L (mm)
23 Kolano obrotowe 0°–45° ■ podciśnienie 	7726671 72,- 145	–	7726672 74,- 154	7726673 85,- 171	7726674 105,- 197	7726675 91,- 214	7726676 210,- 231	7726677 239,- 239	nr zam. PLN L (mm)
24 Kolano sztywne z wyczystką 90° 	7726685 138,- 204	7497684 146,- 210	7726686 155,- 213	7726687 180,- 223	7726688 208,- 238	7726689 226,- 248	7726690 314,- 273	7726691 383,- 298	nr zam. PLN L (mm)
25 Rura teleskopowa 320–450 mm 	7726902 113,-	7497672 134,-	7726903 134,-	7726904 174,-	7726905 199,-	7726906 216,-	7726907 236,-	7726908 322,-	nr zam. PLN
Kołnierz 	7726701 63,- 303	7497682 60,- 315	7726702 63,- 320	7784558 63,- 340	7726703 72,- 370	7784559 72,- 390	7726704 100,- 440	7726705 106,- 490	nr zam. PLN L (mm)
Element redukujący ■ Ø 130 mm – Ø 113 mm 	7726577 67,-	–	–	–	–	–	–	–	nr zam. PLN
■ Ø 150 mm – Ø 130 mm	–	–	7726578 77,-	–	–	–	–	–	nr zam. PLN
■ Ø 180 mm – Ø 150 mm	–	–	–	7726579 110,-	–	–	–	–	nr zam. PLN
■ Ø 200 mm – Ø 180 mm	–	–	–	–	7726580 118,-	–	–	–	nr zam. PLN
■ Ø 250 mm – Ø 200 mm	–	–	–	–	–	7726581 166,-	–	–	nr zam. PLN
■ Ø 300 mm – Ø 250 mm	–	–	–	–	–	–	7726582 208,-	–	nr zam. PLN

5.1

[Przejdź do spisu treści](#)

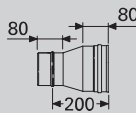
	Wielkość systemowa (∅ mm)								Gr.mat.V
	113	125	130	150	180	200	250	300	
Element rozszerzający ■ ∅ 90 mm – ∅ 130 mm 	–	–	7726583 70,-	–	–	–	–	–	nr zam. PLN
■ ∅ 110 mm – ∅ 113 mm	7726584 67,-	–	–	–	–	–	–	–	nr zam. PLN
■ ∅ 110 mm – ∅ 130 mm	–	–	7726585 70,-	–	–	–	–	–	nr zam. PLN
■ ∅ 125 mm – ∅ 130 mm	–	–	7726586 70,-	–	–	–	–	–	nr zam. PLN
■ ∅ 130 mm – ∅ 150 mm	–	–	–	7726587 78,-	–	–	–	–	nr zam. PLN
■ ∅ 150 mm – ∅ 180 mm	–	–	–	–	7726588 111,-	–	–	–	nr zam. PLN
■ ∅ 180 mm – ∅ 200 mm	–	–	–	–	–	7726589 119,-	–	–	nr zam. PLN
■ ∅ 200 mm – ∅ 250 mm	–	–	–	–	–	–	7726590 173,-	–	nr zam. PLN
■ ∅ 225 mm – ∅ 250 mm	–	–	–	–	–	–	7726591 173,-	–	nr zam. PLN
■ ∅ 250 mm – ∅ 300 mm	–	–	–	–	–	–	–	7726592 216,-	nr zam. PLN

[↶ Przejdź do spisu treści](#)

5.1

[Przejdź do spisu treści](#)



5.2

System odprowadzania spalin ze stali szlachetnej

Hermetyczne, szczelne i niewrażliwe na zawilgocenie
Dla odprowadzenia spalin z kotłów opalanych olejem lub gazem

System dwuścienny izolowany (dw)

do kotłów olejowych i gazowych
Wielkości systemowe (∅ mm) 80 do 300

- Uniwersalne zastosowanie, prosty montaż, wysoka jakość komponentów systemowych.
- Wysoka trwałość dzięki specjalnej stali odpornej na korozję.
- Poszczególne elementy konstrukcyjne spawane plazmowo doczołowo, z uformowanym złączem kielichowym.
- Hermetyczność dzięki uszczelce wewnętrznej zawartej w komplecie.
- Niewielki ciężar dzięki zastosowaniu lekkich elementów.
- Korzystne warunki przepływu i niskie opory przepływu.

Przegląd najważniejszych elementów systemu „dw”

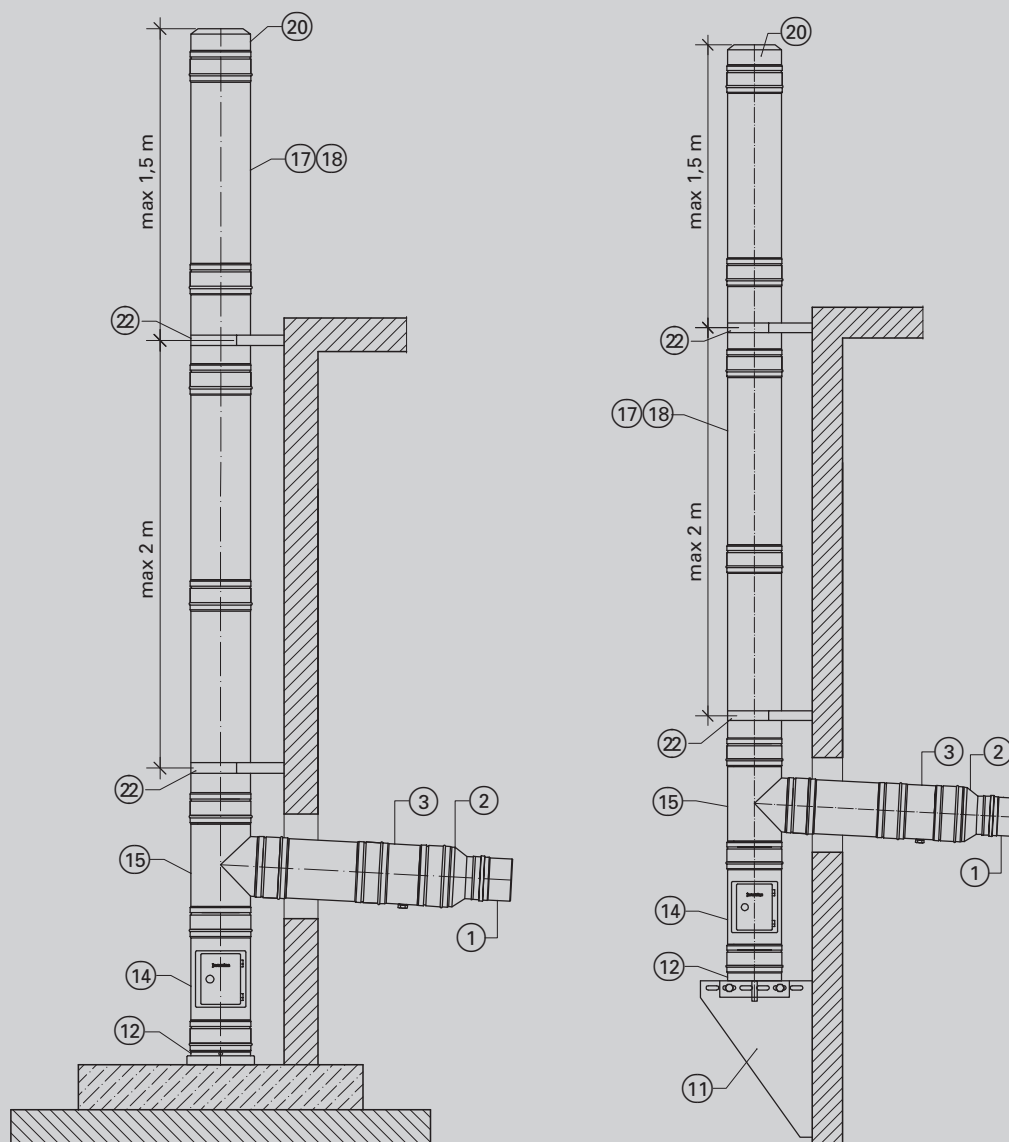

5.2





[← Przejdź do spisu treści](#)

Przegląd najważniejszych elementów systemu „dw”

Nr	Określenie	System	patrz strona
①	Złączka króćca kotła bez odpływu kondensatu, wewnętrzna lub zewnętrzna	ew	5.1-4
②	Przejście ew/dw	dw	5.2-4
③	Rura odwodnieniowo-pomiarowa	dw	5.2-4
④	Rura teleskopowa	dw	5.2-4
⑤	Kolano 15°	dw	5.2-4
⑥	Kolano 30°	dw	5.2-4
⑦	Kolano 45°	dw	5.2-4
⑧	Kolano 90°	dw	5.2-4
⑨	Kolano 90° z rewizją	dw	5.2-4
⑩	Kołnierz	dw	5.2-4
⑪	Wsporniki	dw	5.2-4
⑫	Płyta fundamentowa	dw	5.2-6
⑬	Podpora przejściowa	dw	5.2-6
⑭	Wyczystka	dw	5.2-6
⑮	Trójnik 90°	dw	5.2-6
⑯	Trójnik 45°	dw	5.2-6
⑰	Rura 1000 mm	dw	5.2-6
⑱	Rura 500 mm	dw	5.2-6
⑲	Rura 250 mm	dw	5.2-6
⑳	Zakończenie ustnikowe	dw	5.2-6
㉑	Uszczelka wewnętrzna	dw	5.2-6
㉒	Obejma konstrukcyjna	dw	5.2-6
㉓	Przejście przez dach	dw	5.2-8

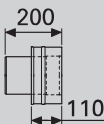
System dwucienny izolowany (dw)

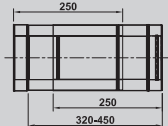
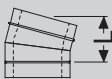
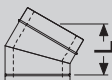
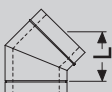
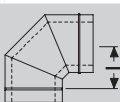
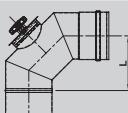
[Przejdź do spisu treści](#)

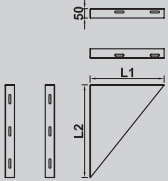
②	Przejście ew/dw	
③	Rura odwodniowo-pomiarowa L = 190 mm	
④	Rura teleskopowa	
⑤	Kolano 15°	
⑥	Kolano 30°	
⑦	Kolano 45°	
⑧	Kolano 90°	
⑨	Kolano 90° z rewizją	
⑩	Kolnierz	
⑪	Wsporniki 2 sztuki (lewy + prawy) Odstęp od ściany nastawny: ■ 50 – 100 mm	
	■ 100 – 150 mm	
	■ 150 – 250 mm	





5.2

System dwucienny izolowany (dw)

[Przejdź do spisu treści](#)

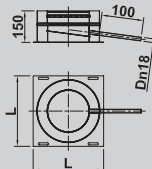
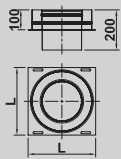
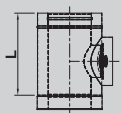
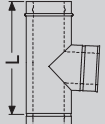
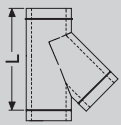
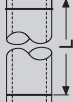
	Wielkość systemowa (∅ mm)										Gr. mat. V
	80	100	113	125	130	150	180	200	250	300	
	7726774 84,-	7726775 93,-	7726776 102,-	7497705 116,-	7726777 118,-	7726778 131,-	7726779 177,-	7726780 216,-	7726781 239,-	7726782 312,-	nr zam. PLN
	7726884 208,-	7726885 213,-	7726886 226,-	7497695 237,-	7726887 246,-	7726888 262,-	7726889 294,-	7726890 322,-	7726891 365,-	7726892 414,-	nr zam. PLN
	7726893 307,-	7726894 315,-	7726895 349,-	7497707 375,-	7726896 387,-	7726897 432,-	7726898 474,-	7726899 534,-	7726900 652,-	7726901 717,-	nr zam. PLN
	7726593 222,- 157	7726594 231,- 160	7726595 254,- 162	7497700 275,- 164	7726596 282,- 164	7726597 303,- 167	7726598 356,- 170	7726599 392,- 173	7726600 469,- 180	7726601 520,- 186	nr zam. PLN L (mm)
	7726609 222,- 162	7726610 231,- 168	7726611 254,- 171	7497701 275,- 174	7726612 282,- 175	7726613 303,- 181	7726614 356,- 188	7726615 392,- 193	7726616 469,- 206	7726617 520,- 218	nr zam. PLN L (mm)
	7726625 222,- 159	7726626 231,- 168	7726627 254,- 172	7497702 275,- 176	7726628 282,- 178	7726629 303,- 185	7726630 356,- 196	7249899 392,- 203	7726631 469,- 220	7726632 520,- 238	nr zam. PLN L (mm)
	7726639 239,- 180	7726640 245,- 210	7726641 273,- 229	7497703 291,- 235	7726642 302,- 238	7726643 318,- 248	7726644 389,- 263	7726645 449,- 273	7726646 652,- 298	7726647 789,- 323	nr zam. PLN L (mm)
	7726662 325,- 180	7726663 331,- 210	7726664 367,- 229	7497704 396,- 235	7726665 408,- 238	7726666 446,- 248	7726667 489,- 263	7726668 555,- 273	7726669 730,- 298	7726670 885,- 323	nr zam. PLN L (mm)
	7726692 60,- 125	7784558 63,- 150	7726693 66,- 163	7726694 72,- 175	7726695 72,- 180	7784559 72,- 200	7726696 78,- 230	7726697 100,- 250	7726698 106,- 300	7726699 112,- 350	nr zam. PLN L (mm)
	7726960 152,- 195 295	7726963 152,- 220 320	7726966 152,- 233 333	7497722 199,- 245 345	7726969 199,- 250 350	7249831 199,- 270 370	7726972 232,- 300 400	7726975 277,- 320 420	7726978 336,- 370 470	7726981 382,- 420 520	nr zam. PLN L ₁ (mm) L ₂ (mm)
	7726961 152,- 295 395	7726964 152,- 320 420	7726967 152,- 333 333	7497723 199,- 345 445	7726970 199,- 350 450	7249832 199,- 370 470	7726973 232,- 400 500	7726976 277,- 420 520	7726979 336,- 470 570	7726982 382,- 520 620	nr zam. PLN L ₁ (mm) L ₂ (mm)
	7726962 214,- 345 445	7726965 214,- 370 470	7726968 214,- 383 483	7497724 245,- 395 495	7726971 245,- 400 500	7249833 245,- 420 520	7726974 277,- 450 550	7726977 305,- 470 570	7726980 367,- 520 620	7726983 430,- 570 670	nr zam. PLN L ₁ (mm) L ₂ (mm)

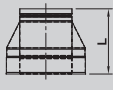
5.2

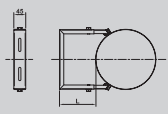
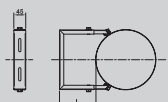
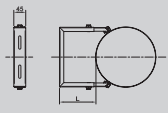
<p>12 Płyta fundamentowa ■ z odpływem skroplin w bok $\varnothing 18$ mm</p>	
<p>13 Podpora przejściowa</p>	
<p>14 Wyczystka ■ L = 440 mm</p>	
<p>15 Trójkąt 90°</p>	
<p>16 Trójkąt 45°</p>	
<p>17 Rura 1000 mm L = 940 mm</p>	
<p>18 Rura 500 mm L = 440 mm</p>	
<p>19 Rura 250 mm L = 190 mm</p>	
<p>20 Zakończenie ustnikowe L = 200 mm</p>	
<p>21 Uszczelka wewnętrzna ■ jednostka dostawy 5 szt.</p>	
<p>22 Obejma konstrukcyjna Odstęp od ściany nastawny: ■ 50 – 100 mm</p>	
<p>■ 100 – 150 mm</p>	
<p>■ 150 – 250 mm</p>	

[Przejdź do spisu treści](#)

	Wielkość systemowa (∅ mm)										Gr.mat. V
	80	100	113	125	130	150	180	200	250	300	
	7726756 166,- 165	7726757 172,- 190	7726758 190,- 203	7497706 205,- 215	7726759 211,- 220	7726760 245,- 240	7726761 284,- 270	7726762 312,- 290	7726763 383,- 349	7726764 448,- 390	nr zam. PLN L (mm)
	7726765 173,- 165	7726766 178,- 190	7726767 198,- 203	7497709 213,- 215	7726768 217,- 220	7726769 237,- 240	7726770 269,- 270	7726771 287,- 290	7726772 323,- 340	7726773 349,- 390	nr zam. PLN L (mm)
	7726984 333,-	7726985 340,-	7726986 377,-	7497699 410,-	7726987 421,-	7726988 466,-	7726989 538,-	7726990 585,-	7726991 689,-	7726992 796,-	nr zam. PLN
	7726939 307,- 270	7726940 316,- 290	7726941 350,- 340	7497697 376,- 340	7726942 388,- 340	7726943 452,- 340	7726944 497,- 390	7726945 561,- 390	7726946 629,- 440	7726947 806,- 490	nr zam. PLN L (mm)
	7726923 333,- 340	7726924 340,- 390	7726925 377,- 390	7497696 407,- 390	7726926 418,- 440	7726927 482,- 440	7726928 531,- 490	7726929 623,- 540	7726930 723,- 590	7726931 1052,- 640	nr zam. PLN L (mm)
	7726827 280,-	7726828 285,-	7726829 317,-	7497692 340,-	7726830 351,-	7726831 392,-	7726832 428,-	7726833 497,-	7726834 606,-	7726835 733,-	nr zam. PLN
	7726860 187,-	7726861 196,-	7726862 215,-	7497693 233,-	7726863 239,-	7726864 276,-	7726865 319,-	7726866 362,-	7726867 447,-	7726868 496,-	nr zam. PLN
	7726843 137,-	7726844 142,-	7726845 158,-	7497694 171,-	7726846 176,-	7726847 193,-	7726848 224,-	7726849 252,-	7726850 294,-	7726852 343,-	nr zam. PLN
	7726993 112,-	7726994 112,-	7726995 124,-	7497708 135,-	7726996 138,-	7726997 155,-	7726998 198,-	7726999 211,-	7729000 234,-	7729001 246,-	nr zam. PLN
	7726955 54,- 10,80	7726956 81,- 16,20	7726957 91,- 18,20	7497775 97,- 19,40	7726958 101,- 20,20	7726959 112,- 22,40	7784562 117,- 23,40	7784563 129,- 25,80	7784564 161,- 32,20	7784565 208,- 41,60	nr zam. PLN PLN/szt.
	7726721 138,-	7726724 138,-	7726727 152,-	7497716 193,-	7726730 193,-	7249835 214,-	7726733 232,-	7726736 245,-	7726739 260,-	7726742 290,-	nr zam. PLN
	7726722 138,-	7726725 138,-	7726728 152,-	7497717 193,-	7726731 193,-	7249836 214,-	7726734 232,-	7726737 245,-	7726740 260,-	7726743 290,-	nr zam. PLN
	7726723 138,-	7726726 138,-	7726729 152,-	7497718 193,-	7726732 193,-	7249837 214,-	7726735 232,-	7726738 245,-	7726741 260,-	7726744 290,-	nr zam. PLN

- 23 **Przejście przez dach 0°**
 ■ stal nierdzewna-ołów
 ■ z kołnierzem
 ■ L = 250 mm

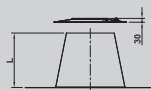

- 23 **Przejście przez dach 5–15°**
 ■ stal nierdzewna-ołów
 ■ z kołnierzem
 ■ L = 250 mm

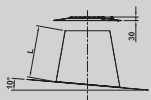

- 23 **Przejście przez dach 16–25°**
 ■ stal nierdzewna-ołów
 ■ z kołnierzem
 ■ L = 250 mm

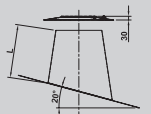

- 23 **Przejście przez dach 26–35°**
 ■ stal nierdzewna-ołów
 ■ z kołnierzem
 ■ L = 250 mm

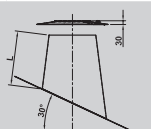

- 23 **Przejście przez dach 36–45°**
 ■ stal nierdzewna-ołów
 ■ z kołnierzem
 ■ L = 250 mm

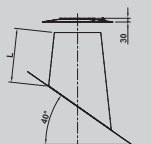

Obejma 3 punktowa do naciągu liną



Daszek

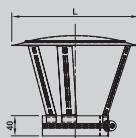

System dwuścienny izolowany (dw)

[Przejdź do spisu treści](#)

	Wielkość systemowa (∅ mm)										Gr. mat. V
	80	100	113	125	130	150	180	200	250	300	
	7726783 206,-	7726784 245,-	7726785 277,-	7497710 290,-	7726786 290,-	7726851 354,-	7726787 367,-	7726788 400,-	7726789 430,-	7726790 474,-	nr zam. PLN
	7726791 245,-	7726792 284,-	7726793 290,-	7497711 305,-	7726794 305,-	7726795 367,-	7726796 382,-	7726797 413,-	7726798 446,-	7726799 490,-	nr zam. PLN
	7726800 245,-	7726801 284,-	7726802 290,-	7497712 305,-	7726803 305,-	7726804 367,-	7726805 382,-	7726806 413,-	7726807 446,-	7726808 490,-	nr zam. PLN
	7726809 245,-	7726810 284,-	7726811 367,-	7497713 430,-	7726812 430,-	7726813 459,-	7726814 468,-	7726815 537,-	7726816 560,-	7726817 626,-	nr zam. PLN
	7726818 260,-	7726819 272,-	7726820 367,-	7497698 430,-	7726821 430,-	7726822 459,-	7726823 468,-	7726824 537,-	7726825 560,-	7726826 626,-	nr zam. PLN
	7726713 57,-	7726714 57,-	7726715 63,-	7497715 63,-	7726716 63,-	7249820 63,-	7726717 72,-	7726718 78,-	7726719 93,-	7726720 100,-	nr zam. PLN
	7726562 57,-	7726563 63,-	7726564 72,-	7497681 72,-	7249776 72,-	7249822 77,-	7726565 93,-	7726566 111,-	7726567 256,-	7726568 276,-	nr zam. PLN
	250	250	250	250	250	250	250	350	450	580	L (mm)

5.2

System odprowadzania spalin ze stali szlachetnej

Dane techniczne

[Przejdź do spisu treści](#)

System odprowadzania spalin ze stali szlachetnej „ew”, jednościenny	Wielkość systemowa (Ø mm)								
	113	125	130	150	180	200	250	300	
Średnica zewnętrzna (na rowku)	123	135	140	160	190	210	260	310	mm
Gatunek materiału	Stal szlachetna								
Grubość ścianki	0,5								mm
Powierzchnia przekroju	101	123	133	177	255	315	491	707	cm ²
Ciężar	1,45	1,60	1,65	1,90	2,30	2,55	3,15	3,80	kg/m
Paliwa	Gaz/olej								
Temperatura spalin z uszczelnieniami	200								°C
Temperatura spalin bez uszczelnień	450								°C
Tryb pracy z uszczelnieniami	Nadciśnienie (200 Pa)								
Tryb pracy bez uszczelnień	Podciśnienie								
Certyfikat CE	1020-CPD-070038413 1020-CPD-070040030								

5.2

System odprowadzania spalin ze stali szlachetnej „dw”, dwuścienny izolowany	Wielkość systemowa (Ø mm)										
	80	100	113	125	130	150	180	200	250	300	
Średnica płaszczka zewnętrznego	125	150	163	175	180	200	230	250	300	400	mm
Średnica zewnętrzna (na rowku)	135	160	173	185	190	210	240	260	310	410	mm
Gatunek materiału	Stal szlachetna										
Grubość ścianki	0,5										mm
Izolacja cieplna	Wełna mineralna 25 mm										
Ciężar	3.35	4.15	4.60	5.00	5.10	5.75	6.75	7.40	9.00	14,05	kg/m
Paliwa	Gaz/olej										
Temperatura spalin z uszczelnieniami	200										°C
Temperatura spalin bez uszczelnień	450										°C
Tryb pracy z uszczelnieniami	Nadciśnienie (200 Pa)										
Tryb pracy bez uszczelnień	Podciśnienie										
Certyfikat CE	1020-CPD-070038413 1020-CPD-070040030										

[Przejdź do spisu treści](#)

Wartości orientacyjne doboru średnicy pionowego przewodu kominowego ^{*1}								
Kocioł grzewczy	Znamionowa moc cieplna (kW)	Wysokość czynna kominą (m)						Ø mm
		8	10	12	14	20	30	
Vitola 200 ^{*2} Vitorond 100 ^{*2} Vitorond 111 ^{*2}	15 do 33	113			—			Ø mm
	40 do 63	150			—			
	80	180	150		—			
	100	180			—			
Vitopend 100-W ^{*3}	24	130			—			Ø mm
Vitodens 100-W ^{*3} Vitodens 200-W ^{*3}	20 – 26	80			—			Ø mm
Vitodens 300-W ^{*3} Vitodens 333-F ^{*3} Vitodens 343-F ^{*3}	26 do 35	80			—			Ø mm
	49 do 66	100			—			

^{*1} Dla wymienionych w tabeli zakresów czynnej wysokości kominą należy przyjąć podane średnice pionowego przewodu kominowego. Przy kominach o innej wysokości średnicę pionowego przewodu kominowego należy obliczyć.

^{*2} Stosować tylko przewody spalin bez uszczelek

^{*3} Dotyczy kotłów z pobieraniem powietrza do spalania z pomieszczenia.

Wskazówki!

Długość przewodu połączeniowego wynosi 1,5 m. Wysokość przewodu połączeniowego wynosi 0,5 m przy 2 kolanach 90°. Przewód połączeniowy przyjmuje się zawsze o średnicy króćca spalin kotła grzewczego. System odprowadzania spalin winien być wykonany i zmontowany zgodnie z wymogami przepisów i norm budowlanych.

System odprowadzania spalin ze stali szlachetnej „ew” i „dw”

Dane techniczne

[Przejdź do spisu treści](#)

Wartości orientacyjne doboru średnicy pionowego przewodu kominowego*1									
Kocioł grzewczy	Cinienie ciągu (Pa)	Znamionowa moc cieplna (kW)	Wysokość czynna kolumny (m)						Ø mm
			8	10	12	14	20	30	
Vitoplex 100*2 Vitoplex 200*2 Vitoplex 300*2 olejowy i gazowy palnik wentylatorowy, niskotemperaturowy, stalowy kocioł grzewczy	±0	90	150						—
	±0	110/115/120/140/150	180						—
	±0	180 i 200	200						
	±0	235	250						
	±0	270 i 300	250*3			250			
	±0	350	300	250					
	±0	390 i 440	300*3	300		250			
	±0	500	300*3			300			
	±0	560	350	300					
Vitorond 200*2 olejowy i gazowy palnik wentylatorowy, niskotemperaturowy, żeliwny kocioł grzewczy	±0	125	180						Ø mm
	±0	160	200			180			
	±0	195	250	200					
	±0	230	250			200			
	±0	270 i 320	250						
	±0	380	300			250			
	±0	440	300						
	±0	500	350	300					
	±0	560 i 630	350			300			

*1 Dla wymienionych w tabeli zakresów czynnej wysokości kolumny należy przyjąć podane średnice pionowego przewodu kominowego. Przy kolumnach o innej wysokości średnicę pionowego przewodu kominowego należy obliczyć.

*2 Stosować tylko przewody spalin bez uszczelek.

*3 Czopuch musi mieć taką samą średnicę jak pionowy przewód kominowy.

Wskazówki!

Długość przewodu połączeniowego wynosi 2,0 m. Wysokość przewodu połączeniowego wynosi 0,5 m przy 2 kolanach 90°. Przewód połączeniowy przyjmuje się zawsze o średnicy króćca spalin kotła grzewczego.

System odprowadzania spalin winien być wykonany i zmontowany zgodnie z wymogami przepisów i norm budowlanych.

[Przejdź do spisu treści](#)

Wartości orientacyjne doboru średnicy pionowego przewodu kominowego*1										
Kocioł grzewczy	Cinienie ciągu (Pa)	Znamionowa moc cieplna (kW)	Wysokość czynna komin (m)						Ø mm	
			8	10	12	14	20	30		40
Vitocrossal 200 gazowy palnik promiennikowy MatriX, kocioł kondensacyjny	70	87*2	130						—	Ø mm
	70	115*2	130				150	—		
	70	142*2	150					—		
	70	186*2	180							
	70	246*2	180					200		
	70	311*2	180			200				
Vitocrossal 300 gazowy palnik wentylatorowy, kocioł kondensacyjny	do 100	27 – 35*2	80			—			Ø mm	
	do 100	49 – 66*2	100			—				
	do 50*3	87	130				—	—		
	do 50*3	115	130			150	—			
	do 50*3	142	150					—		
	do 50*3	187	180							
	do 50*3	248	180				200			
	do 80*3	314	180			200				
	do 80	408	200			250				
	do 80	508 i 635	250							
	do 80	787 i 978	300							

*1 Dla wymienionych w tabeli zakresów czynnej wysokości komin należy przyjąć podane średnice pionowego przewodu kominowego. Przy kominach o innej wysokości średnicę pionowego przewodu kominowego należy obliczyć.

*2 Dotyczy kotłów z pobieraniem powietrza do spalania z pomieszczenia.

*3 Z palnikiem promiennikowym MatriX do 70 Pa.

Wskazówki!

Długość przewodu połączeniowego wynosi 2,0 m. Wysokość przewodu połączeniowego wynosi 1,5 m przy 2 kolanach 90°.

Przewód połączeniowy przyjmuje się zawsze o średnicy króćca spalin kotła grzewczego.

System odprowadzania spalin winien być wykonany i zmontowany zgodnie z wymogami przepisów i norm budowlanych.

[↶ Przejdź do spisu treści](#)

5.2

[← Przejdź do spisu treści](#)

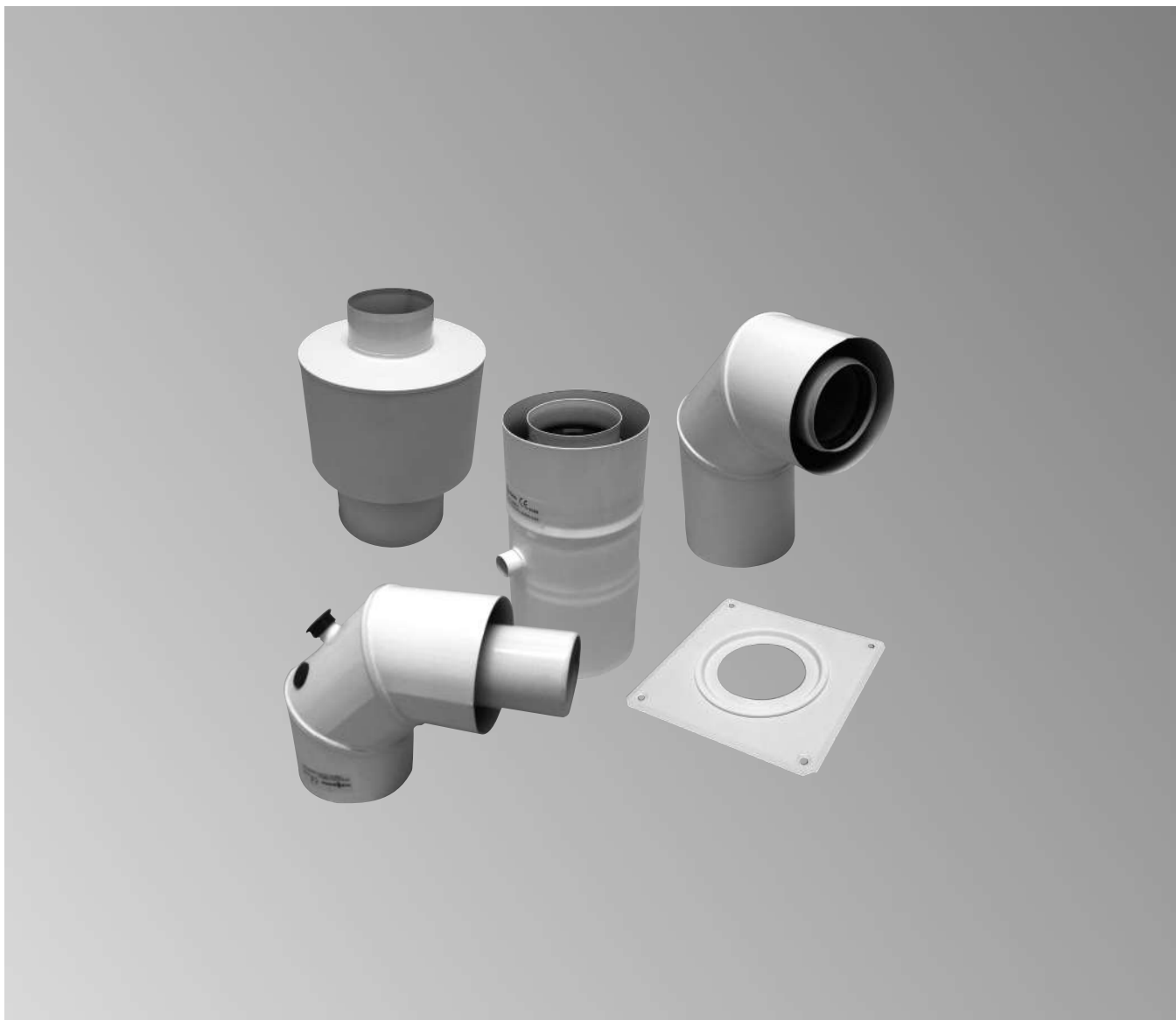

5.3

System odprowadzania spalin ze stali szlachetnej

Hermetyczne, szczelne i niewrażliwe na zawilgocenie
Dla odprowadzenia spalin z kotłów opalanych gazem

System powietrzno spalinowy SPS Viessmann

do kotłów gazowych





Wielkości systemowe (Ø mm) 60 do 150

- Uniwersalne zastosowanie, prosty montaż, wysoka jakość komponentów systemowych.
- Wysoka trwałość dzięki specjalnej stali odpornej na korozję.
- Poszczególne elementy konstrukcyjne spawane plazmowo doczołowo, z uformowanym złączem kielichowym.
- Hermetyczność dzięki uszczelce wewnętrznej zawartej w komplecie.
- Niewielki ciężar dzięki zastosowaniu lekkich elementów.
- Korzystne warunki przepływu i niskie opory przepływu.
- System odprowadzania spalin SPS do kotłów olejowych – na zapytanie

System odprowadzania spalin powietrzno-spalinowy SPS Viessmann

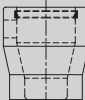
Przeznaczone do współpracy tylko z kotłami gazowymi

[Przejdź do spisu treści](#)

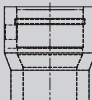





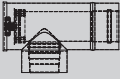
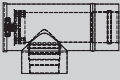

	Wielkość systemowa (Ø mm)				Gr.mat.W
	60/100	80/125	100/150		
Zestaw bazowy w szacht <ul style="list-style-type: none"> ■ trójnik przyłączeniowy SPS 90° ■ rura L=300 mm SPS ■ rozeta ■ pokrywa szybu (dach+kołnierz przeciwdeszczowy) ■ kolano+wspornik SP 	9566149 518,-	7142128 556,-	9566204 657,-		nr zam. PLN
Zestaw bazowy w szacht z trójnikiem redukcyjnym Ø80/125 <ul style="list-style-type: none"> ■ trójnik przyłączeniowy redukcyjny SPS 90° Ø60/100 x Ø80/125 ■ rura L=300 mm SPS Ø80/125 ■ rozeta ■ pokrywa szybu (dach+kołnierz przeciwdeszczowy) ■ kolano+wspornik SP 80 	—	7663725 556,-	—		nr zam. PLN
Zestaw bazowy przez dach dla pionowego przepustu <ul style="list-style-type: none"> ■ ustnik pionowy ■ wyczystka podłączeniowa 	9566146 291,-	9566174 304,-	9566201 366,-		nr zam. PLN
Zestaw bazowy dla wyrzutu przez ścianę <ul style="list-style-type: none"> ■ Trójnik przyłączeniowy SPS 90° ■ Wyrzut poziomy spalin SPS ■ Rozeta (2 sztuki) 	9566155 442,-	9566182 468,-	—		nr zam. PLN
Element przejściowy Ø60/100 — Ø80/125 nakładany na element przyłączeniowy kotła 	—	9566171 108,-	—		nr zam. PLN
Element przejściowy Ø80/125 — Ø100/150 nakładany na element przyłączeniowy kotła 	—	—	7419733 113,-		nr zam. PLN
Element przejściowy do przyłączenia kolana lub rury systemowej nakładany na elem.przyłączeniowy kotła 	7441019 70,-	7441020 70,-	7441021 70,-		nr zam. PLN
Element rozszerzający Ø60/100 — Ø80/125 do elementów systemowych 	—	7419734 108,-	—		nr zam. PLN
Element rozszerzający Ø80/125 — Ø100/150 do elementów systemowych 	—	—	7419735 113,-		nr zam. PLN

5.3

System odprowadzania spalin powietrzno–spalinowy SPS Viessmann

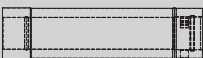
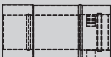
Przeznaczone do współpracy tylko z kotłami gazowymi

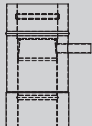
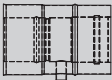
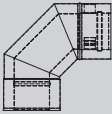
[Przejdź do spisu treści](#)

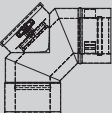

	Wielkość systemowa (∅ mm)				Gr. mat. W
		60/100	80/125	100/150	
Trójnik przyłączeniowy SPS 90° 	9566150 209,-	9566177 226,-	9566205 265,-		nr zam. PLN
Trójnik przyłączeniowy redukcyjny SPS 90° ∅ 60/100 x ∅ 80/125 	—	7663726 226,-	—		nr zam. PLN
Adapter systemu spalin ∅ 60/100 – ∅ 80/80 ∅ 80/125 – ∅ 80/80 ∅ 100/150 – ∅ 100/100 	7182921 191,-	7497509 179,-	7497510 202,-		nr zam. PLN
Element przyłączeniowy kotła dla kotła Vitocrossal 	—	9566173 108,-	9566200 116,-		nr zam. PLN
Rura koncentryczna SPS L = 1000 mm 	9566127 192,-	9555347 208,-	9566186 219,-		nr zam. PLN
Rura koncentryczna SPS L = 500 mm 	9566128 130,-	9555348 138,-	9566187 171,-		nr zam. PLN
Rura koncentryczna SPS L = 250 mm 	9566129 98,-	9566159 105,-	9566188 133,-		nr zam. PLN
Wyczystka koncentryczna SPS 	9566142 175,-	9566168 179,-	9566197 216,-		nr zam. PLN
Odskrapacz pionowy SPS 	9566559 163,-	9566560 163,-	7419736 190,-		nr zam. PLN
Odskrapacz poziomy SPS 	7419737 210,-	7419738 228,-	7419739 298,-		nr zam. PLN
Kolano koncentryczne SPS, 90° 	9566135 190,-	9555350 202,-	9566192 226,-		nr zam. PLN
Kolano koncentryczne SPS, 45° 	9566137 148,-	9555349 161,-	9566194 199,-		nr zam. PLN
Kolano koncentryczne SPS, 90° z rewizją 	—	9566163 274,-	9566193 347,-		nr zam. PLN

5.3

System odprowadzania spalin powietrzno-spalinowy SPS Viessmann

Przeznaczone do współpracy tylko z kotłami gazowymi

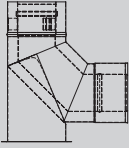
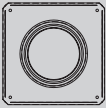
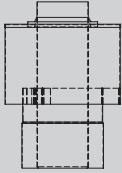
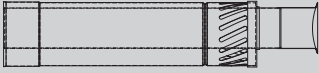
[Przejdź do spisu treści](#)

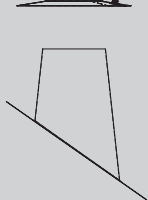
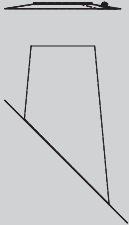
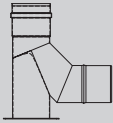
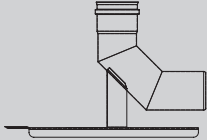







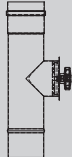

		Wielkość systemowa (∅ mm)			Gr.mat.W
		60/100	80/125	100/150	
Kolano koncentryczne SPS, 90° ze wspornikiem		7497503 194,-	7497504 207,-	7497505 230,-	nr zam. PLN
Rozeta		9566152 48,70	9566179 48,70	9566207 65,-	nr zam. PLN
Zakończenie pionowe		9566147 113,-	9566175 122,-	9566202 148,-	nr zam. PLN
Zakończenie poziome		9566157 186,-	9566184 199,-	—	nr zam. PLN
Czerpnia powietrza SPS		7497511 130,-	7497512 135,-	7497513 174,-	nr zam. PLN
Przejście dachowe stal-olów, 0° z kołnierzem przeciwdeszczowym		7497506 291,-	7497507 291,-	7497508 338,-	nr zam. PLN
Przejście dachowe stal-olów, 26° – 35° z kołnierzem przeciwdeszczowym		9566143 313,-	9566169 313,-	9566198 364,-	nr zam. PLN
Przejście dachowe stal-olów, 36° – 45° z kołnierzem przeciwdeszczowym		9566144 330,-	9566170 330,-	9566199 347,-	nr zam. PLN
Kolano SP + wspornik		9566154 103,-	9566181 110,-	9566209 163,-	nr zam. PLN
Kolano SP + wspornik z szyną		7717317 125,-	7717318 134,-	7717319 169,-	nr zam. PLN

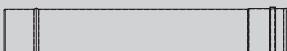
5.3

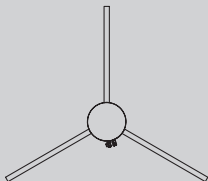
System odprowadzania spalin powietrzno–spalinowy SPS Viessmann

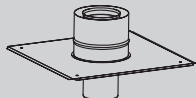
Przeznaczone do współpracy tylko z kotłami gazowymi

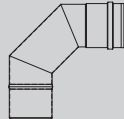
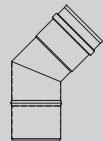
[Przejdź do spisu treści](#)



	Wielkość systemowa (Ø mm)				Gr. mat. W
	60	80	100		
Wyczystka SP 	–	9566561 98,-	9566562 113,-		nr zam. PLN
Rura spalinowa SP L=1000 mm 	9566130 76,-	9555345 78,-	9566189 98,-		nr zam. PLN
Rura spalinowa SP L=500 mm 	9566131 45,20	9555346 52,-	9566190 71,-		nr zam. PLN
Rura spalinowa SP L=250 mm 	9566132 35,10	9566160 38,60	9566191 52,-		nr zam. PLN
Dystans (3 sztuki) 	7535896 33,40	7535897 33,40	7535898 33,40		nr zam. PLN
Pokrywa szybu (dach + kołnierz przeciwdeszczowy) 	9566153 94,-	9566180 95,-	9566208 113,-		nr zam. PLN
Pokrywa szybu przejściowa SP/SPS 	7717314 139,-	7717315 146,-	7717316 184,-		nr zam. PLN
Kołnierz przeciwdeszczowy 	7799038 57,-	7799039 58,-	7726700 63,-		nr zam. PLN
Kołano spalinowe SP, 90° 	9566138 95,-	9566164 103,-	9566195 150,-		nr zam. PLN
Kołano spalinowe SP, 45° 	9566139 78,-	9566165 83,-	9566196 110,-		nr zam. PLN
Daszek 	9566563 54,-	9566564 55,-	7726563 63,-		nr zam. PLN Gr. mat. V
Uszczelka wewnętrzna ■ jednostka dostawy 5 szt. 	7535901 51,- 10,20	7726955 54,- 10,80	7726956 81,- 16,20		nr zam. PLN PLN/szt. Gr. mat. V

5.3

System odprowadzania spalin powietrzno-spalinowy SPS Viessmann

Przeznaczone do współpracy tylko z kotłami gazowymi
Elementy jednościenne

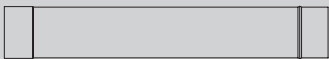
[Przejdź do spisu treści](#)

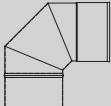
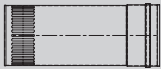
	Wielkość systemowa (∅ mm)				Gr.mat.W
	100	125	150		
Rura powietrza dolotowego L=1000 mm 	9566133 98,-	9566161 113,-	—		nr zam. PLN
Rura powietrza dolotowego L=500 mm 	9566134 71,-	9566162 76,-	—		nr zam. PLN
Kolano powietrza dolotowego 90° (∅ 100 lub 125 mm) 	9566140 88,-	9566166 103,-	—		nr zam. PLN
Ośłona wiatrowa nawiewu powietrza 	7535899 107,-	7535900 108,-	—		nr zam. PLN

[Przejdź do spisu treści](#)



5.4

System odprowadzania spalin ze stali szlachetnej

Hermetyczne, szczelne i niewrażliwe na zawilgocenie
Dla odprowadzenia spalin z kotłów opalanych gazem

System powietrzno spalinowy TWIN Jeremias



do kotłów gazowych
Wielkości systemowe (Ø mm) 60 do 150

- Uniwersalne zastosowanie, prosty montaż, wysoka jakość komponentów systemowych.
- Wysoka trwałość dzięki specjalnej stali odpornej na korozję.
- Poszczególne elementy konstrukcyjne spawane plazmowo doczołowo, z uformowanym złączem kielichowym.
- Hermetyczność dzięki uszczelce wewnętrznej zawartej w komplecie.
- Niewielki ciężar dzięki zastosowaniu lekkich elementów.
- Korzystne warunki przepływu i niskie opory przepływu.

System odprowadzania spalin powietrzno-spalinowy TWIN Jeremias

Przeznaczone do współpracy tylko z kotłami gazowymi

[Przejdź do spisu treści](#)

	Wielkość systemowa (∅ mm)			Gr. mat. W
	60/100	80/125	100/150	
Zestaw bazowy w szacht <ul style="list-style-type: none"> ■ Trójnik przyłączeniowy 90° ■ Rura L=300 mm ■ Rozeta ■ Pokrywa szybu (dach+kołnierz przeciwdeszczowy) ■ Kolano SP-J ze wspornikiem 	7526877 544,- V-TWIN9566149	7526878 584,- V-TWIN9566128	7526876 690,- V-TWIN9566204	nr zam. PLN nr Jeremias
Zestaw bazowy przez dach dla pionowego przepustu <ul style="list-style-type: none"> ■ zakończenie pionowe ■ wyczystka podłączeniowa 	7526874 306,- V-TWIN9566146	7526875 319,- V-TWIN9566174	7526873 480,- V-TWIN9566201	nr zam. PLN nr Jeremias
Zestaw bazowy dla wyrzutu przez ścianę <ul style="list-style-type: none"> ■ Trójnik przyłączeniowy 90° ■ Wyrzut poziomy spalin ■ Rozeta (2 sztuki) 	7526881 552,- V-TWIN9566155	7526882 491,- V-TWIN9566182	—	nr zam. PLN nr Jeremias
Element przejściowy ∅60/100 — ∅80/125 nakładany na element przyłączeniowy kotła 	—	7526782 113,- V-TWIN33060/100-WHO	—	nr zam. PLN nr Jeremias
Element przejściowy ∅80/125 — ∅100/150 nakładany na element przyłączeniowy kotła 	—	—	7526785 119,- V-TWIN33R100/150	nr zam. PLN nr Jeremias
Element przejściowy do przyłączenia kolana lub rury systemowej nakładany na elem.przyłączeniowy kotła 	7526783 74,- V-TWIN33060/100	7526784 74,- V-TWIN33R080/125	7526781 74,- V-TWIN33E100/150	nr zam. PLN nr Jeremias
Element rozszerzający ∅60/100 — ∅80/125 do elementów systemowych 	—	7526788 113,- V-TWINE60100-80125	—	nr zam. PLN nr Jeremias
Element rozszerzający ∅80/125 — ∅100/150 do elementów systemowych 	—	—	7526789 119,- V-TWINE80125-100150	nr zam. PLN nr Jeremias
Element przyłączeniowy kotła dla kotła Vitocrossal 	—	7526787 113,- V-TWIN33080/125	7526786 122,- V-TWIN33100/150	nr zam. PLN nr Jeremias
Trójnik przyłączeniowy 	7526864 219,- V-TWIN15060/100	7526865 237,- V-TWIN15080/125	7526863 278,- V-TWIN15100/150	nr zam. PLN







Wskazówka!

Komponentów z systemu spalinowego TWIN Jeremias nie należy łączyć z komponentami systemu SPS Viessmann.

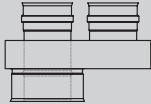
System odprowadzania spalin powietrzno–spalinowy TWIN Jeremias

Przeznaczone do współpracy tylko z kotłami gazowymi

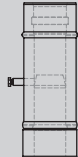
[Przejdź do spisu treści](#)

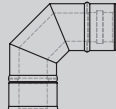
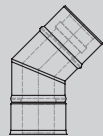
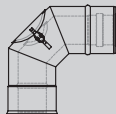
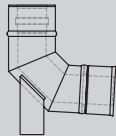
	Wielkość systemowa (Ø mm)	Gr. mat. W		
		60/100	80/125	100/150
Adapter systemu spalin Ø 60/100 – Ø 80/80 Ø 80/125 – Ø 80/80 Ø 100/150 – Ø 100/100 	7526773 189,- V-TWIN38A060/100	7526774 188,- V-TWIN38A080/125	7526772 212,- V-TWIN38A100/150	nr zam. PLN nr Jeremias
Rura L = 1000 mm 	7526855 219,- V-TWIN02060/100	7526859 240,- V-TWIN02080/125	7526852 292,- V-TWIN02100/150	nr zam. PLN nr Jeremias
Rura L = 500 mm 	7526857 137,- V-TWIN03060/100	7526861 161,- V-TWIN03080/125	7526851 203,- V-TWIN03100/150	nr zam. PLN nr Jeremias
Rura L = 250 mm 	7526856 103,- V-TWIN04060/100	7526860 110,- V-TWIN04080/125	7526853 140,- V-TWIN04100/150	nr zam. PLN nr Jeremias
Rura z otworem wyczystkowym 	7526858 184,- V-TWIN30060/100	7526862 188,- V-TWIN30080/125	7526854 227,- V-TWIN30100/150	nr zam. PLN nr Jeremias
Odskrapacz pionowy 	7526815 171,- V-TWIN64060/100	7526816 171,- V-TWIN64080/125	7526814 200,- V-TWIN64100/150	nr zam. PLN nr Jeremias
Odskrapacz poziomy 	7526818 221,- V-TWIN62060/100	7526819 239,- V-TWIN62080/125	7526817 313,- V-TWIN62100/150	nr zam. PLN nr Jeremias
Kolano, 90° 	7526805 200,- V-TWIN221060/100	7526808 212,- V-TWIN221080/125	7526801 237,- V-TWIN221100/150	nr zam. PLN nr Jeremias
Kolano, 45° 	7526804 155,- V-TWIN19060/100	7526807 169,- V-TWIN19080/125	7526803 209,- V-TWIN19100/150	nr zam. PLN nr Jeremias
Kolano, 90° z rewizją 	—	7526794 288,- V-TWIN67080/125	7526810 364,- V-TWIN67100/150	nr zam. PLN nr Jeremias
Kolano, 90° ze wspornikiem 	7526806 204,- V-TWIN57E060/100	7526809 217,- V-TWIN57E080/125	7526802 242,- V-TWIN57E100/150	nr zam. PLN nr Jeremias

5.4





Wskazówka!

Komponentów z systemu spalinowego TWIN Jeremias nie należy łączyć z komponentami systemu SPS Viessmann.

System odprowadzania spalin powietrzno-spalinowy TWIN Jeremias

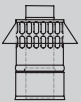
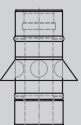
Przeznaczone do współpracy tylko z kotłami gazowymi

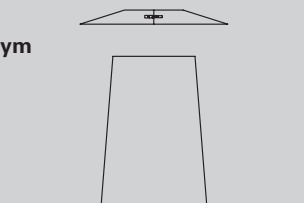
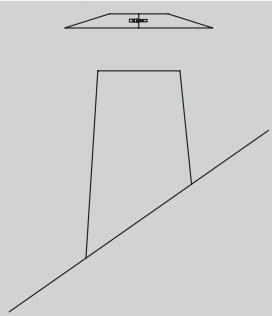
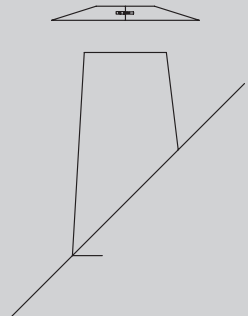
[Przejdź do spisu treści](#)

	Wielkość systemowa (∅ mm)	Gr.mat.W		
		60/100	80/125	100/150
Zakończenie pionowe 	7526869 119,- TWIN35B060/100	7526870 128,- TWIN35B080/125	7526868 155,- TWIN35B100/150	nr zam. PLN nr Jeremias
Czerpnia powietrza 	7526775 150,- V-TWIN181060/100	7526776 154,- V-TWIN181080/125	7526777 200,- V-TWIN181100/150	nr zam. PLN nr Jeremias
Zakończenie poziome 	7526871 195,- TWIN35060/100	7526872 209,- TWIN35080/125	—	nr zam. PLN nr Jeremias
Przejście dachowe, 0° z kołnierzem przeciwdeszczowym 	7526829 415,- V-TWIN52060/100	7526832 420,- V-TWIN52080/125	7526826 446,- V-TWIN52100/150	nr zam. PLN nr Jeremias
Przejście dachowe, 26° – 35° z kołnierzem przeciwdeszczowym 	7526830 329,- V-TWIN39060/100	7526833 329,- V-TWIN39080/125	7526827 382,- V-TWIN39100/150	nr zam. PLN nr Jeremias
Przejście dachowe, 36° – 45° z kołnierzem przeciwdeszczowym 	7526831 520,- V-TWIN83060/100	7526834 525,- V-TWIN83080/125	7526828 536,- V-TWIN83100/150	nr zam. PLN nr Jeremias
Rozeta 	7526836 68,- TWIN31060/100	7526837 80,- TWIN31080/125	7526835 84,- TWIN31100/150	nr zam. PLN nr Jeremias





Wskazówka!

Komponentów z systemu spalinowego TWIN Jeremias nie należy łączyć z komponentami systemu SPS Viessmann.

System odprowadzania spalin powietrzno–spalinowy TWIN Jeremias

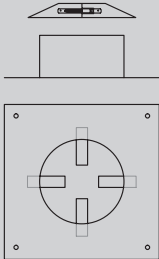
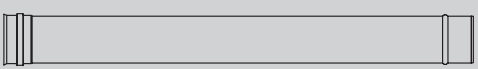
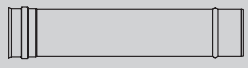
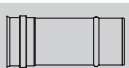
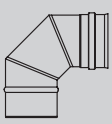
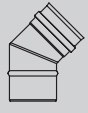
Przeznaczone do współpracy tylko z kotłami gazowymi

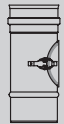
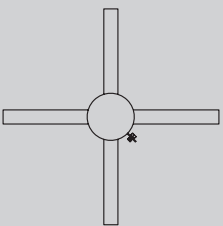
[Przejdź do spisu treści](#)

	Wielkość systemowa (∅ mm)			Gr. mat. W
	60	80	100	
Pokrywa szybu (dach + kołnierz przeciwdeszczowy) 	7526824 99,- TN0625060	7526825 100,- TN0625080	7526823 119,- TN0625100	nr zam. PLN nr Jeremias
Rura spalin SP-J L=1000 mm 	7526845 93,- TN0602060	7526848 114,- TN0602080	7526842 128,- TN0602100	nr zam. PLN nr Jeremias
Rura spalin SP-J L=500 mm 	7526847 47,50 TN0603060	7526850 55,- TN0603080	7526844 75,- TN0603100	nr zam. PLN nr Jeremias
Rura spalin SP-J L=250 mm 	7526846 36,90 TN0604060	7526849 45,20 TN0604080	7526843 55,- TN0604100	nr zam. PLN nr Jeremias
Kolano spalinowe SP-J, 90° 	7526797 100,- TN0629060	7526800 126,- TN0629080	7526795 158,- TN0629100	nr zam. PLN nr Jeremias
Kolano spalinowe SP-J, 45° 	7526798 82,- TN0619060	7526799 87,- TN0619080	7526796 116,- TN0619100	nr zam. PLN nr Jeremias
Kolano SP-J ze wspornikiem 	7526812 108,- ALBI-TN06E060	7526813 116,- ALBI-TN06E080	7526811 171,- ALBI-TN06E100	nr zam. PLN nr Jeremias
Wyczystka SP-J 	—	7526867 103,- TN06549080	7526866 119,- TN06549100	nr zam. PLN nr Jeremias
Element dystansowy SP-J (3 sztuki) 	7526779 110,- V-FU40060	7526780 126,- V-FU40080	7526778 158,- V-FU40100	nr zam. PLN nr Jeremias
Parasol SP-J 	7526821 68,- TN28060	7526822 68,- TN28080	—	nr zam. PLN nr Jeremias

5.4



Wskazówka!

Komponentów z systemu spalinowego TWIN Jeremias nie należy łączyć z komponentami systemu SPS Viessmann.

System odprowadzania spalin powietrzno–spalinowy TWIN Jeremias

Przeznaczone do współpracy tylko z kotłami gazowymi

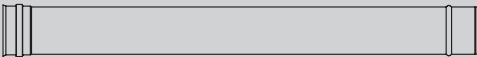
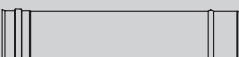
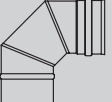
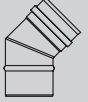
[Przejdź do spisu treści](#)

	Wielkość systemowa (∅ mm)			Gr. mat. W
	100	125	150	
Rura powietrza dolotowego L=1000 mm 	7526838 126,- V-EWA13100	7526840 147,- V-EWA13125	—	nr zam. PLN nr Jeremias
Rura powietrza dolotowego L=500 mm 	7526839 89,- V-EWA14100	7526841 97,- V-EWA14125	—	nr zam. PLN nr Jeremias
Kolano powietrza dolotowego 90° 	7526790 92,- V-EWA29100	7526791 108,- V-EWA29125	—	nr zam. PLN nr Jeremias
Kolano powietrza dolotowego 45° 	7526792 86,- V-EWA19100	7526793 92,- V-EWA19125	—	nr zam. PLN nr Jeremias
Ośłona nawiewu powietrza systemu spalin 	—	7526820 113,-	—	nr zam. PLN

5.4

Wskazówka!

Komponentów z systemu spalinowego TWIN Jeremias nie należy łączyć z komponentami systemu SPS Viessmann.

System odprowadzania spalin dla kotłów wiszących Vitodens 200-W pracujących w układzie kaskadowym

Przejdź do spisu treści

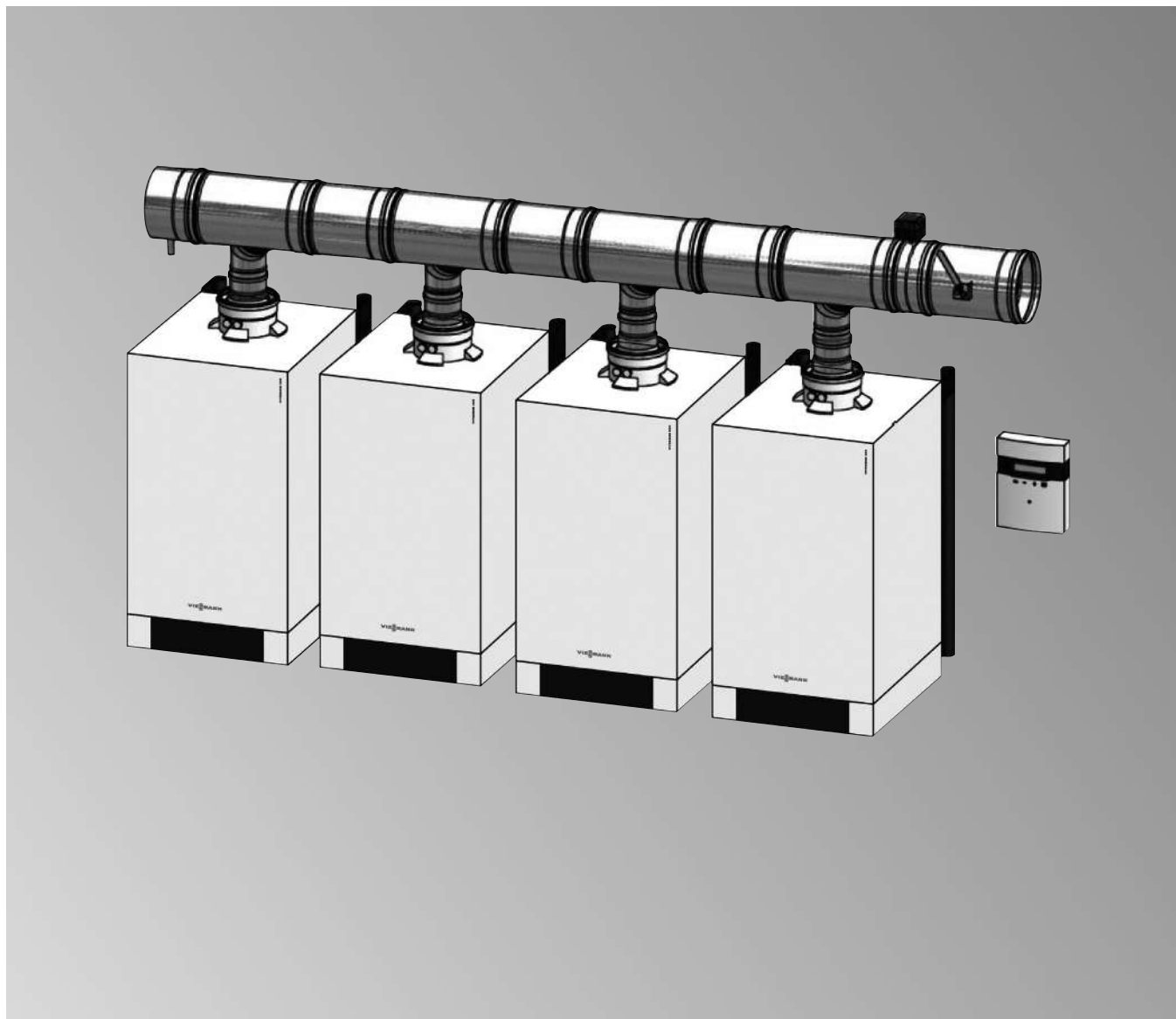

5.5

System odprowadzania spalin ze stali szlachetnej

Do zastosowania dla kotłów wiszących Vitodens 200-W pracujących w układzie kaskadowym. System wyposażony jest w czujnik pomiaru przekroczeń ciśnienia i automatykę blokującą kotły w przypadku braku ciągu kominowego – zgodny z § 174 Rozporządzenia Ministra Infrastruktury w sprawie warunków technicznych, jakim powinny odpowiadać budynki i ich usytuowanie. Dz. U. Nr 75, poz. 690 z 2002 r. wraz ze zmianami.

System odprowadzania spalin przystosowany jest do pracy z pobieraniem powietrza do spalania z pomieszczenia kotłowni.

- Prosty montaż, wysoka jakość komponentów systemowych.
- Wysoka trwałość dzięki specjalnej stali 1.4404 odpornej na korozję.
- Poszczególne elementy konstrukcyjne spawane plazmowo doczołowo, z uformowanym złączem kielichowym.
- Hermetyczność dzięki uszczelce wewnętrznej zawartej w komplecie.
- Niewielki ciężar dzięki zastosowaniu lekkich elementów.
- Korzystne warunki przepływu i niskie opory przepływu.

System odprowadzania spalin dla kotłów wiszących Vitodens 200-W pracujących w układzie kaskadowym

[Przejdź do spisu treści](#)

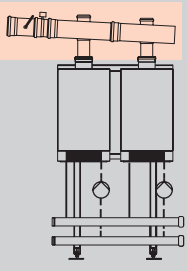
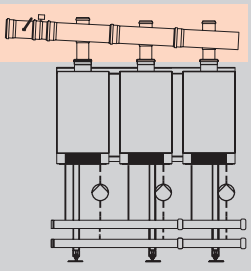
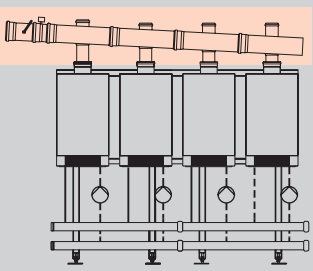
Instalacja dwukotłowa		Zakres znamionowej mocy cieplnej (kW) przy ogrzewaniu pomieszczeń i temperaturze wody grzewczej 50/30°C						Gr.mat.W nr zam. PLN
Moc [kW]	pojedynczy kocioł instalacja wielokotłowa	12,0–45,0	12,0–60,0	20,0–80,0	20,0–100,0	32,0–125,0	32,0–150,0	
		12,0–90,0	12,0–120,0	20,0–160,0	20,0–200,0	32,0–250,0	32,0–300,0	
		7532911 2281,-	7532911 2281,-	7532912 2362,-	7532912 2362,-	7532913 2436,-	7532913 2436,-	
Instalacja trzykotłowa		Zakres znamionowej mocy cieplnej (kW) przy ogrzewaniu pomieszczeń i temperaturze wody grzewczej 50/30°C						Gr.mat.W nr zam. PLN
Moc [kW]	pojedynczy kocioł instalacja wielokotłowa	12,0–45,0	12,0–60,0	20,0–80,0	20,0–100,0	32,0–125,0	32,0–150,0	
		12,0–90,0	12,0–120,0	20,0–160,0	20,0–300,0	32,0–375,0	32,0–450,0	
		7532914 2750,-	7532914 2750,-	7532915 3423,-	7532915 3423,-	7532916 3499,-	7532916 3499,-	
Instalacja czterokotłowa		Zakres znamionowej mocy cieplnej (kW) przy ogrzewaniu pomieszczeń i temperaturze wody grzewczej 50/30°C						Gr.mat.W nr zam. PLN
Moc [kW]	pojedynczy kocioł instalacja wielokotłowa	12,0–45,0	12,0–60,0	20,0–80,0	20,0–100,0	32,0–125,0	32,0–150,0	
		12,0–90,0	12,0–120,0	20,0–160,0	20,0–400,0	32,0–500,0	32,0–600,0	
		7532917 3241,-	7532917 3241,-	7532918 4578,-	7532918 4578,-	7532919 4684,-	7532919 4684,-	

Wskazówka!

Systemy odprowadzania spalin dla układu blokowego kotłów lub dla większej ilości urządzeń – na zapytanie
Wymagane wyposażenie dodatkowe – patrz na następnej stronie

Zakres dostawy:

- Redukcja przyłączeniowa spalinowa
- Kolano spalinowe 50° Ø100
- Trójnik spalinowy redukcyjny 60°
- Rura spalinowa
- Odskrapacz spalinowy kaskadowy z wyczystką i zatyczką
- Rura spalinowa L = 165mm z króćcem
- Czujnik pomiaru przekroczeń ciśnienia
- Serwisowy spalinowy zawór klapowy szczelny.

System odprowadzania spalin dla kotłów wiszących Vitodens 200-W pracujących w układzie kaskadowym

Wyposażenie dodatkowe

[Przejdź do spisu treści](#)

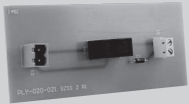
Wymagane wyposażenie dodatkowe			Gr.mat. W
Sterownik zbiorczego systemu spalin SZSS-2 <ul style="list-style-type: none">■ Do zabezpieczenia przed zanikiem ciągu kominowego■ Do współpracy z kotłami wyposażonymi w moduł rozszerzający SZSS-2-R1.■ Kontroluje pracę od 2 do 4 kotłów Vitodens 200-W.		7532920 1 744,-	nr zam. PLN
Moduł rozszerzający SZSS-2-R1 <ul style="list-style-type: none">■ Rozszerzenie w postaci płytki elektronicznej do montażu w regulatorze kotła■ Wymagany dla każdego kotła Vitodens 200-W pracującego w kaskadzie		7532921 174,-	nr zam. PLN

5.5

System odprowadzania spalin dla kotłów wiszących Vitodens 200-W pracujących w układzie kaskadowym

Dane techniczne – instalacja dwukotłowa

[Przejdź do spisu treści](#)

Dane techniczne – instalacja dwukotłowa Instalowanie i wymiary

Pobieranie powietrza do spalania z pomieszczenia kotłowni.
Gazowy kocioł grzewczy, typ konstrukcji B, kategoria II_{2N3P}
Zakres znamionowej mocy cieplnej 45 i 60 kW (Dane zgodne z EN 677)
oraz 100 do 150 kW (Dane zgodne z EN 15417) dla Vitodens 200-W B2HA.

Schemat podłączenia elementów spalinowych do 2 kotłów Vitodens 200-W typ B2HA

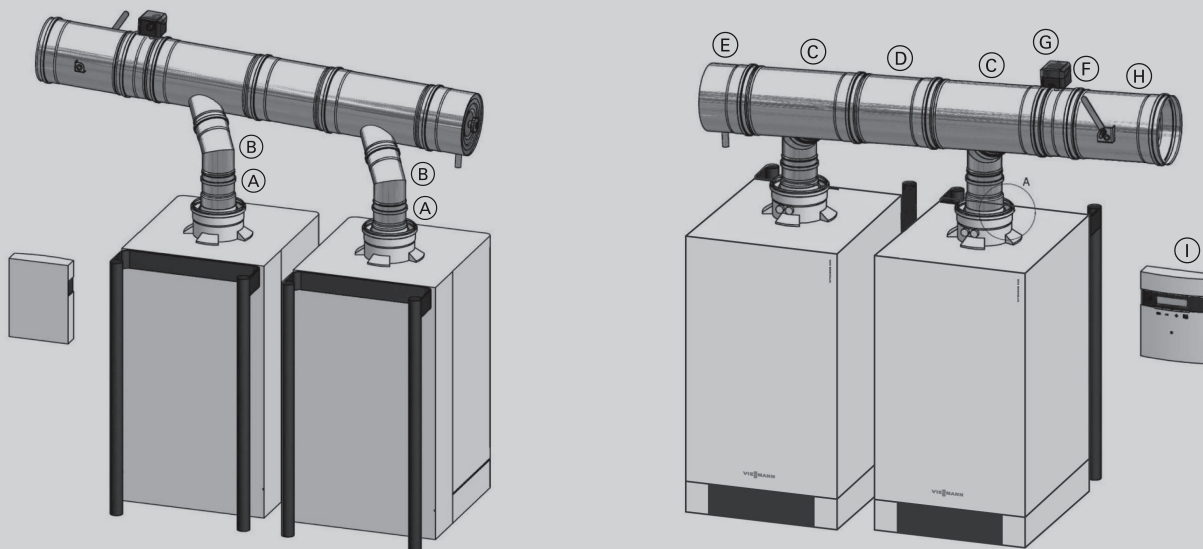

5.5

Szczegół A

Przekrój połączenia elementów oraz rur

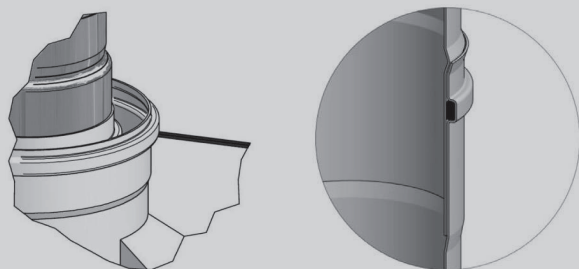

- (A) Redukcja przyłączeniowa spalinowa \varnothing 80-100 (dla V2KM) lub \varnothing 110-100 (dla V2KS oraz V2KD)
- (B) Kolano spalinowe 50° \varnothing 100
- (C) Trójnik spalinowy redukcyjny 60°
- (D) Rura spalinowa L=300mm (dla V2KM oraz V2KS) lub L=420mm (dla V2KD)
- (E) Odkraplacz spalinowy kaskadowy z wyczystką i zatyczką
- (F) Rura spalinowa L=165mm z króćcem
- (G) Czujnik pomiaru przekroczeń ciśnienia
- (H) Serwisowy spalinowy zawór kłapowy szczelny
- (I) Sterownik zbiorczego systemu spalin typ SZSS 1

Szczegół A przedstawia:

pobór powietrza do spalania z pomieszczenia kotłowni poprzez otwarte przyłącze króćca doprowadzania powietrza

Dane techniczne przewodów spalinowych	Średnica	\varnothing 150 do \varnothing 200
	Gatunek materiału	przewód spalinowy stal gatunku 1.4404
	Grubość ścianki	0,5 mm
	Rodzaj paliwa źródła ciepła	gaz
	Max. temperatura pracy komina	200°C
	Sposób pracy komina	nadciśnieniowy
	Klasa szczelności	P1
	Odporność na pożar sadzy	nie
	Odporność na kondensat	mokry
	Numer certyfikatu CE	CE 1020-CPD-070038413
	Oznaczenie według CE	SP-N EN 14989-2, T200-P1-W-Vm-L20050-O500

System odprowadzania spalin dla kotłów wiszących Vitodens 200-W pracujących w układzie kaskadowym

Dane techniczne – instalacja dwukotłowa

[Przejdź do spisu treści](#)

Dane techniczne – instalacja dwukotłowa Instalowanie i wymiary

Kompaktowe kotłownie gazowe	Typ konstrukcji Vitomoduł 200			V2KM	V2KS	V2KD
	Ilość i moc kotłów			2 × 45 kW lub 2 × 60 kW	2 × 80 kW lub 2 × 100 kW	2 × 125 kW lub 2 × 150 kW
	Przyłącze spalin kotła	Dk	mm	80	110	110
	Odstęp pomiędzy przyłączami	G	mm	580	580	700
	Średnica przewodu spalin	D	mm	150	180	200
	Średnica zatyczki odskraplacza	Do	mm	100	150	150
	Długość całkowita		mm	1560	1560	1580
	Wyjście z lewej do osi króćca	L	mm	230	230	230
	Wyjście z lewej do kotła	L1	mm	10	10	70
	Króciec kotła od lewej	Lk	mm	240	240	300
	Wyjście z prawej do osi króćca	P	mm	750	750	650
	Wyjście z prawej do kotła	P1	mm	510	510	350
	Wysokość całkowita	Hc	mm	610	635	645
	Wysokość do osi odskraplacza	H1	mm	387	398	405
	Wysokość do osi kłapy	H2	mm	467	478	480
	Odsunięcie od króćca kotła	E	mm	167	178	185
	Całkowite wysunięcie od króćca kotła	Ec	mm	305	315	320
	Odsunięcie króćca kotła od tylnej ścianki	Ek	mm	160	236	278

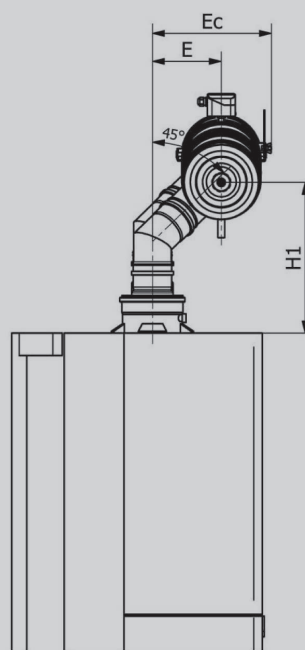
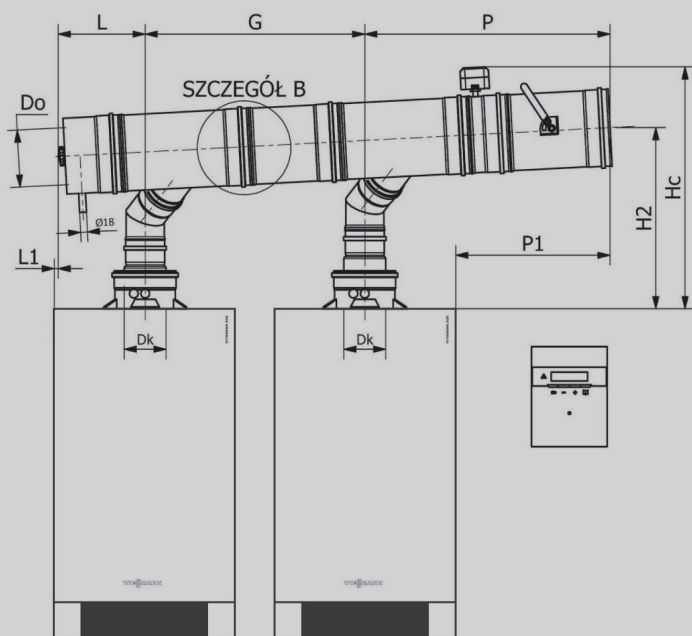

Szczegół B
przedstawia połączenie wtykowe kielich z uszczelką – nypel, skracające efektywną długość elementów o 60 mm.

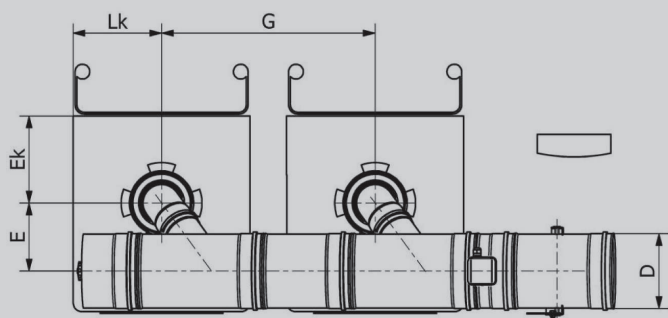

5.5

System odprowadzania spalin dla kotłów wiszących Vitodens 200-W pracujących w układzie kaskadowym

Dane techniczne – instalacja trzykotłowa

[Przejdź do spisu treści](#)

Dane techniczne – instalacja trzykotłowa Instalowanie i wymiary

Pobieranie powietrza do spalania z pomieszczenia kotłowni.
Gazowy kocioł grzewczy, typ konstrukcji B, kategoria II_{2N3P}
Zakres znamionowej mocy cieplnej 45 i 60 kW (Dane zgodne z EN 677)
oraz 100 do 150 kW (Dane zgodne z EN 15417) dla Vitodens 200-W B2HA.

Schemat podłączenia elementów spalinowych do 3 kotłów Vitodens 200-W typ B2HA

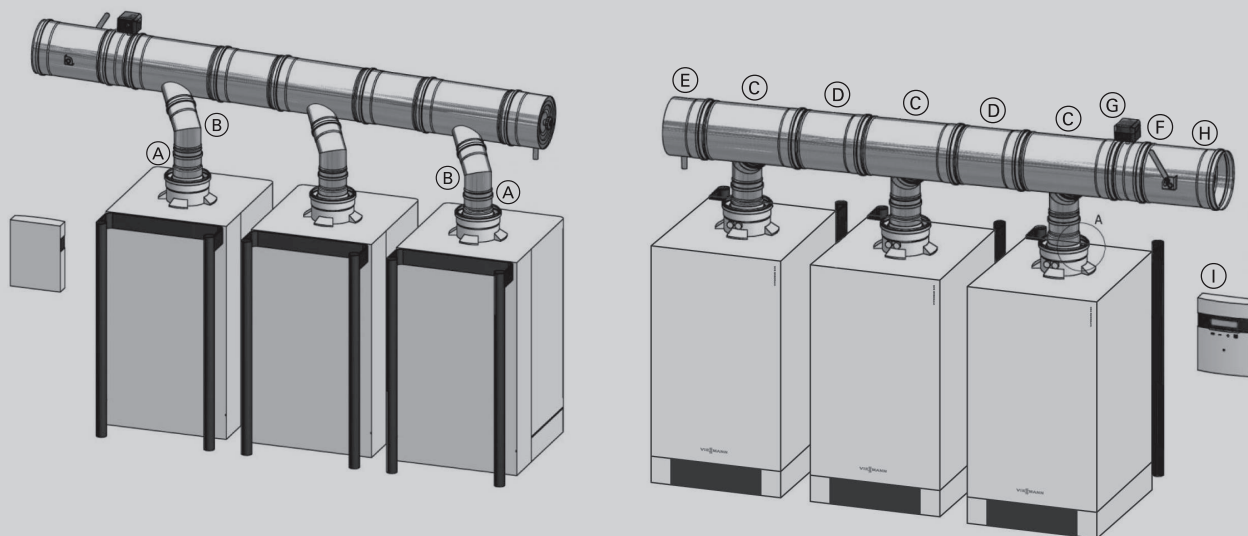

5.5

Szczegół A

Przekrój połączenia elementów oraz rur

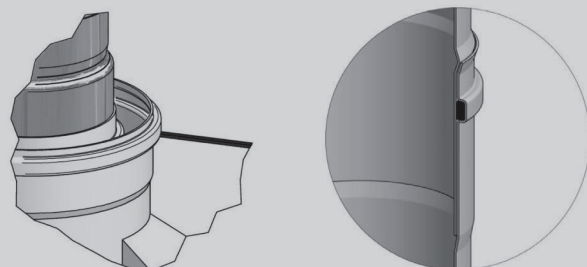

- (A) Redukcja przyłączeniowa spalinowa \varnothing 80-100 (dla V3KM) lub \varnothing 110-100 (dla V3KS oraz V3KD)
- (B) Kolano spalinowe 50° \varnothing 100
- (C) Trójnik spalinowy redukcyjny 60°
- (D) Rura spalinowa L=300mm (dla V3KM oraz V3KS) lub L=420mm (dla V3KD)
- (E) Odskrapacz spalinowy kaskadowy z wyczystką i zatyczką
- (F) Rura spalinowa L=165mm z króćcem
- (G) Czujnik pomiaru przekroczeń ciśnienia
- (H) Serwisowy spalinowy zawór klapowy szczelny
- (I) Sterownik zbiorczego systemu spalin typ SZSS 1

Szczegół A przedstawia:

pobór powietrza do spalania z pomieszczenia kotłowni poprzez otwarte przyłącze króćca doprowadzania powietrza

Dane techniczne przewodów spalinowych	Średnica	\varnothing 180 do \varnothing 250
	Gatunek materiału	przewód spalinowy stal gatunku 1.4404
	Grubość ścianki	0,5 mm
	Rodzaj paliwa źródła ciepła	gaz
	Max. temperatura pracy komina	200°C
	Sposób pracy komina	nadciśnieniowy
	Klasa szczelności	P1
	Odporność na pożar sadzy	nie
	Odporność na kondensat	mokry
	Numer certyfikatu CE	CE 1020-CPD-070038413
	Oznaczenie według CE	SP-N EN 14989-2, T200-P1-W-Vm-L20050-O500

System odprowadzania spalin dla kotłów wiszących Vitodens 200-W pracujących w układzie kaskadowym

Dane techniczne – instalacja trzykotłowa

[Przejdź do spisu treści](#)

Dane techniczne – instalacja trzykotłowa Instalowanie i wymiary

Kompaktowe kotłownie gazowe	Typ konstrukcji Vitomoduł 200		V3KM	V3KS	V3KD
	Ilość i moc kotłów			3 × 45 kW lub 3 × 60 kW	3 × 80 kW lub 3 × 100 kW
	Przyłącze spalin kotła	Dk mm	80	110	110
	Odstęp pomiędzy przyłączami	G mm	580	580	700
	Średnica przewodu spalin	D mm	180	250	250
	Średnica zatyczki odskraplacza	Do mm	150	180	180
	Długość całkowita	mm	2 140	2 140	2 260
	Wyjście z lewej do osi króćca	L mm	230	230	230
	Wyjście z lewej do kotła	L1 mm	10	10	70
	Króciec kotła od lewej	Lk mm	240	240	300
	Wyjście z prawej do osi króćca	P mm	750	750	750
	Wyjście z prawej do kotła	P1 mm	510	510	450
	Wysokość całkowita	Hc mm	642	695	695
	Wysokość do osi odskraplacza	H1 mm	398	423	423
	Wysokość do osi klapy	H2 mm	485	503	503
	Odsunięcie od króćca kotła	E mm	178	203	203
	Całkowite wysunięcie od króćca kotła	Ec mm	305	390	390
	Odsunięcie króćca kotła od tylnej ścianki	Ek mm	160	236	278

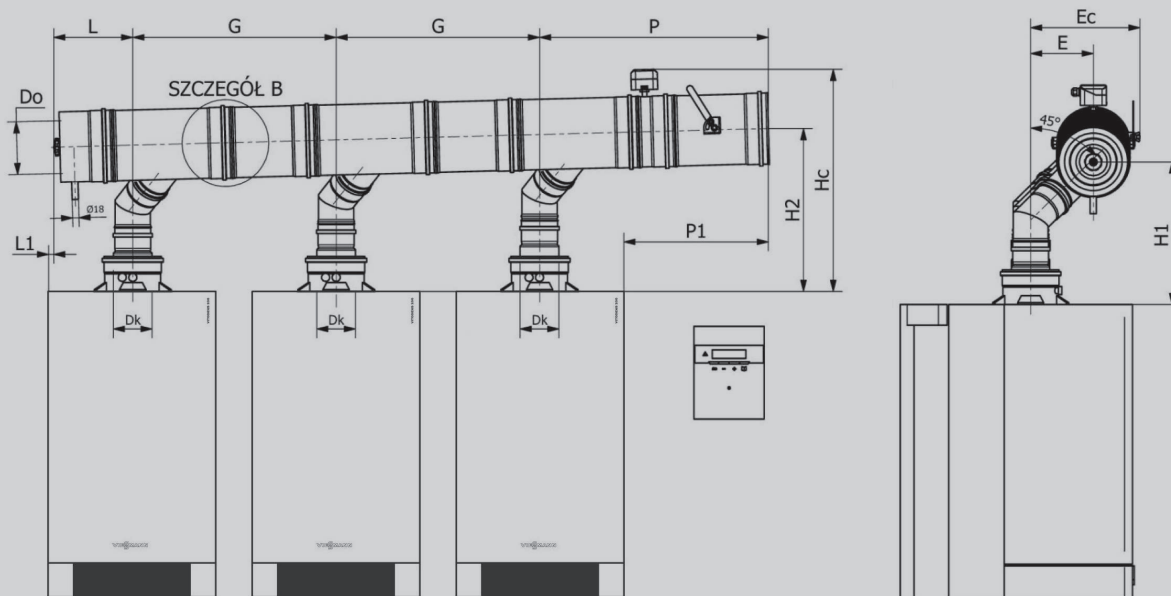

Szczegół B przedstawia połączenie wtykowe kielich z uszczelką – nypel, skracające efektywną długość elementów o 60 mm.

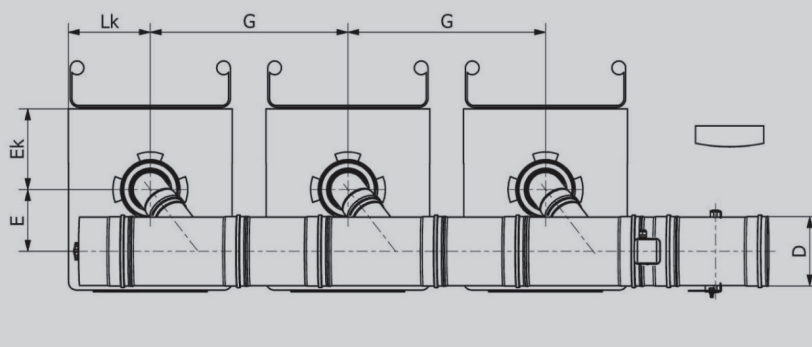

5.5

System odprowadzania spalin dla kotłów wiszących Vitodens 200-W pracujących w układzie kaskadowym

Dane techniczne – instalacja czterokotłowa

[Przejdź do spisu treści](#)

Dane techniczne – instalacja czterokotłowa Instalowanie i wymiary

Pobieranie powietrza do spalania z pomieszczenia kotłowni.
Gazowy kocioł grzewczy, typ konstrukcji B, kategoria II_{2N3P}
Zakres znamionowej mocy cieplnej 45 i 60 kW (Dane zgodne z EN 677)
oraz 100 do 150 kW (Dane zgodne z EN 15417) dla Vitodens 200-W B2HA.

Schemat podłączenia elementów spalinowych do 4 kotłów Vitodens 200-W typ B2HA

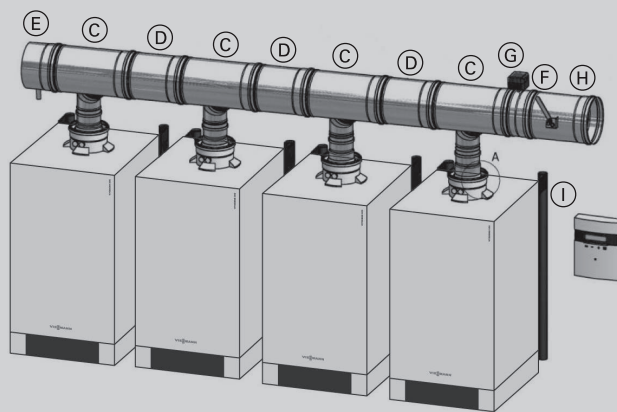
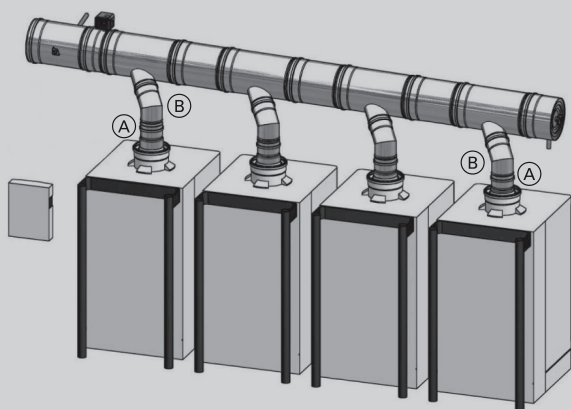

5.5

Szczegół A

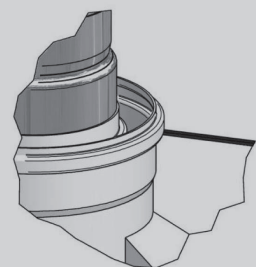

Przekrój połączenia elementów oraz rur

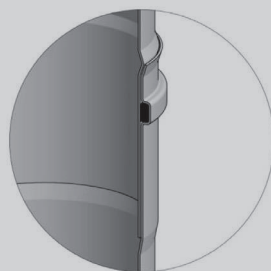

- (A) Redukcja przyłączeniowa spalinowa \varnothing 80-100 (dla V4KM) lub \varnothing 110-100 (dla V4KS oraz V4KD)
- (B) Kolano spalinowe 50° \varnothing 100
- (C) Trójnik spalinowy redukcyjny 60°
- (D) Rura spalinowa L=300mm (dla V4KM oraz V4KS) lub L=420mm (dla V4KD)
- (E) Odskrapacz spalinowy kaskadowy z wyczystką i zatyczką
- (F) Rura spalinowa L=165mm z króćcem
- (G) Czujnik pomiaru przekroczeń ciśnienia
- (H) Serwisowy spalinowy zawór kłapowy szczelny
- (I) Sterownik zbiorczego systemu spalin typ SZSS 1

Szczegół A przedstawia:

pobór powietrza do spalania z pomieszczenia kotłowni poprzez otwarte przyłącze króćca doprowadzania powietrza

Dane techniczne przewodów spalinowych	Średnica	\varnothing 200 do \varnothing 300
	Gatunek materiału	przewód spalinowy stal gatunku 1.4404
	Grubość ścianki	0,5 mm
	Rodzaj paliwa źródła ciepła	gaz
	Max. temperatura pracy komina	200°C
	Sposób pracy komina	nadciśnieniowy
	Klasa szczelności	P1
	Odporność na pożar sadzy	nie
	Odporność na kondensat	mokry
	Numer certyfikatu CE	CE 1020-CPD-070038413
	Oznaczenie według CE	SP-N EN 14989-2, T200-P1-W-Vm-L20050-O500

System odprowadzania spalin dla kotłów wiszących Vitodens 200-W pracujących w układzie kaskadowym

Dane techniczne – instalacja czterokotłowa

[Przejdź do spisu treści](#)

Dane techniczne – instalacja czterokotłowa Instalowanie i wymiary

Kompaktowe kotłownie gazowe	Typ konstrukcji Vitomodul 200		V4KM	V4KS	V4KD
	Ilość i moc kotłów		4 × 45 kW lub 4 × 60 kW	4 × 80 kW lub 4 × 100 kW	4 × 125 kW lub 4 × 150 kW
	Przyłącze spalin kotła	Dk mm	80	110	110
	Odstęp pomiędzy przyłączami	G mm	580	580	700
	Średnica przewodu spalin	D mm	200	300	300
	Średnica zatyczki odskraplacza	Do mm	150	180	180
	Długość całkowita	mm	2620	2620	2740
	Wyjście z lewej do osi króćca	L mm	230	230	230
	Wyjście z lewej do kotła	L1 mm	10	10	70
	Króciec kotła od lewej	Lk mm	240	240	300
	Wyjście z prawej do osi króćca	P mm	650	650	650
	Wyjście z prawej do kotła	P1 mm	410	410	350
	Wysokość całkowita	Hc mm	650	686	686
	Wysokość do osi odskraplacza	H1 mm	405	441	441
	Wysokość do osi klapy	H2 mm	480	516	516
	Odsunięcie od króćca kotła	E mm	185	221	221
	Całkowite wysunięcie od króćca kotła	Ec mm	320	406	406
	Odsunięcie króćca kotła od tylnej ścianki	Ek mm	160	236	278

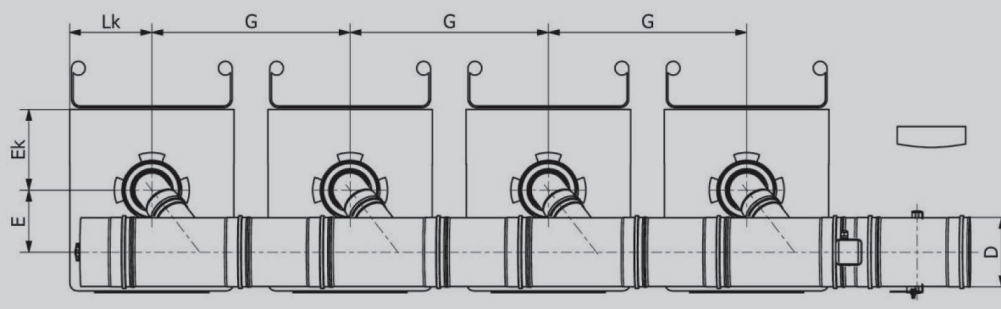
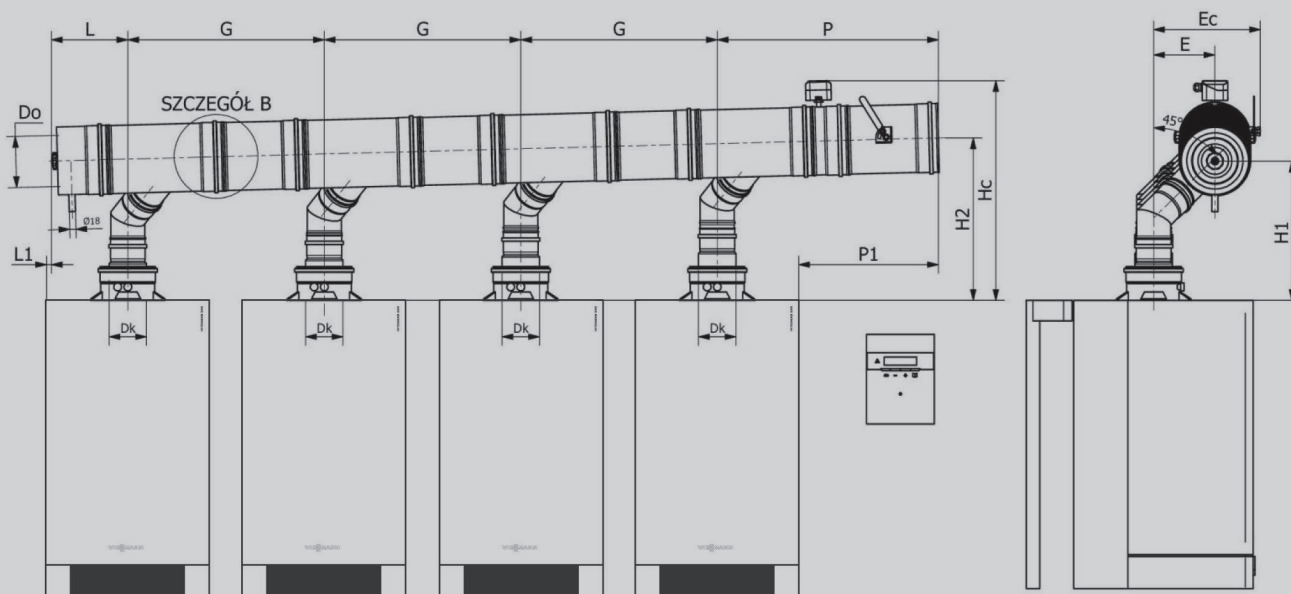

Szczegół B przedstawia połączenie wtykowe kielich z uszczelką – nypel, skracające efektywną długość elementów o 60 mm.

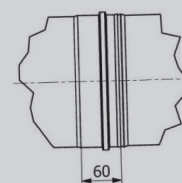

5.5

System odprowadzania spalin dla kotłów wiszących Vitodens 200-W pracujących w układzie kaskadowym

Dane techniczne

[Przejdź do spisu treści](#)

Dane techniczne dotyczące dopuszczalnej długości przewodu spalinowego

Zbiorczy przewód odprowadzania spalin mocować do stropu pomieszczenia kotłowni obejmami montażowymi do rur wentylacyjnych z wkładką gumową EPDM zachowując spadek minimum 3° w stronę odskraplacza.

Upewnić się, że instalacje spalinowe są drożne i nie mogą zostać zatkane, np. przez gromadzący się kondensat lub wpływ zewnętrzny. Poinformować użytkownika instalacji, że niedozwolone są dodatkowe zmiany warunków budowlanych (np. układanie przewodów, osłony lub ścianki działowe).



Niebezpieczeństwo

Nieszczelne lub zatkane instalacje lub niewystarczający dopływ powietrza do spalania powodują zatrucia zagrażające życiu i zdrowiu wskutek obecności dwutlenku węgla w spalinach. Zapewnić zgodne z przepisami działanie instalacji spalinowej. Otwory doprowadzające powietrze do spalania nie mogą być zamykane.

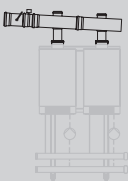
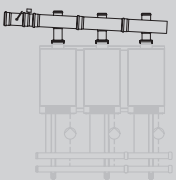
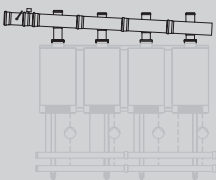

Należy pamiętać o dostarczeniu odpowiedniej ilości powietrza do spalania.

Moc pojedynczego kotła		45 kW	60 kW	80 kW	100 kW	125 kW	150 kW
 Maksymalna dopuszczalna długość przewodu spalinowego Średnica zbiorczego przewodu spalinowego	m	25	25	30	30	30	30
		DN 150	DN 150	DN 180	DN 180	DN 200	DN 200
 Maksymalna dopuszczalna długość przewodu spalinowego Średnica zbiorczego przewodu spalinowego	m	25	25	30	30	30	30
		DN 180	DN 180	DN 250	DN 250	DN 250	DN 250
 Maksymalna dopuszczalna długość przewodu spalinowego Średnica zbiorczego przewodu spalinowego	m	30	30	30	30	30	30
		DN 200	DN 200	DN 300	DN 300	DN 300	DN 300

5.5

[☰ Przejdź do spisu treści](#)

6 Zbiorniki oleju opałowego

- bateryjne BT
- kompaktowe CT
- dwupłaszczowe DWT
- dwuścienne KWT

[Przejdź do spisu treści](#)



Zbiornik bateryjny BT

Zbiornik kompaktowy CT

Zbiornik dwupłaszczowy DWT

Zbiornik dwuścienny KWT

6

Zbiorniki oleju opałowego

Z wysokojakościowego polietylenu (PE-HD) o wysokiej odporności na promieniowanie UV, dyfuzję i odkształcenia; zbiorniki dwupłaszczowe z płaszczem zewnętrznym z ocynkowanej blachy stalowej

Zbiorniki bateryjne BT – pojemność 1500 i 2000 litrów

- Łatwe wstawianie i szybki montaż.
- Korzystne wymiary pojedynczych zbiorników pozwalają na efektywne wykorzystanie powierzchni pomieszczenia.
- Dopuszczone do ustawiania szeregowego maksymalnie pięciu zbiorników

Zbiorniki kompaktowe CT – pojemność 1000 litrów

- Korzystne wymiary zbiorników umożliwiają ich wstawianie nawet do ciasnych i trudno dostępnych pomieszczeń.
- ustawianie szeregowo i blokowo nawet do 25 zbiorników.

Zbiorniki dwupłaszczowe DWT – pojemność 1000 i 1500 litrów

- Nie wymagają dodatkowego pomieszczenia szczelnego, także na terenach objętych ochroną wód (uwzględnić przepisy lokalne).
- Ustawianie szeregowo i blokowo nawet do 25 zbiorników (DWT 1000) lub szeregowo do 5 zbiorników (DWT 1500).
- Zwarte gabaryty, idealne nawet dla małych pomieszczeń.

Zbiorniki dwuścienne KWT – pojemność 750, 1000 i 1500 l.

- Nie wymagają dodatkowego pomieszczenia szczelnego, także na terenach objętych ochroną wód (uwzględnić przepisy lokalne).
- Ustawianie szeregowo i blokowo nawet do 25 zbiorników (KWT 750 i 1000) lub szeregowo do 5 zbiorników (KWT 1500).
- Zwarte gabaryty, idealne nawet dla małych pomieszczeń.

Tabela szybkiego doboru

Zbiorniki bateryjne

[Przejdź do spisu treści](#)

Tabela szybkiego doboru dla określenia wielkości baterii zbiorników								
Moc kotła grzewczego (kW)	15	18	22	27	33	40	50	63
Orientacyjne zużycie roczne oleju opałowego	3000	4000	4500	5000	6000	7500	10000	12000

Zbiorniki bateryjne oleju opałowego z PE			Gr.mat. V
Zbiornik bateryjny BT 1500 pojemność 1500 litrów		9572001 4 355,-	nr zam. PLN
Zbiornik bateryjny BT 2000 pojemność 2000 litrów		9572002 5 415,-	nr zam. PLN
Osprzęt dla instalacji z filtrem dwudrogowym			Gr.mat. 10
Pakiet podstawowy osprzętu BT typu GR ■ dla pierwszego zbiornika ■ w czerwonym worku		9572013 1 151,-	nr zam. PLN
Pakiet rozszerzający osprzętu BT typu RR ■ dla każdego następnego zbiornika ■ w czerwonym worku		9572011 711,-	nr zam. PLN

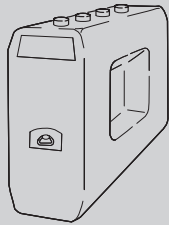
Wymiary						
Typ	Pojemność nominalna* ¹ litrów	Długość* ² mm	Szerokość* ² mm	Wysokość* ³ mm	Ciężar kg	
BT 1500	1500	1580	720	1615	ok. 50	
BT 2000	2000	2130	720	1660	ok. 72	

*¹ Podane nominalne pojemności zbiorników zależą od ich ilości oraz ustawienia czujników wartości granicznej.

*² Tolerancja wymiarów ± 20 mm

*³ Wysokość łącznie z króćcem

Wskazówki!

Powyższe zbiorniki są dopuszczone do naziemnego przechowywania oleju opałowego, oleju napędowego, świeżych i przepracowanych olejów silnikowych, smarowych, przekładniowych i hydraulicznych, oraz niektórych chemikaliów fotograficznych. Oprócz oleju opałowego i oleju napędowego, wszystkie inne ciecze wolno przechowywać tylko w pojedynczych zbiornikach. Zbiorniki są dopuszczone do ustawienia szeregowego do 5 zbiorników.

[Przejdź do spisu treści](#)

Warianty ustawienia i schemat oznaczeń zbiorników bateryjnych BT													
Typ	Wymiary baterii (mm) (szerokości bez odstępów od ściany)						Minimalne wymiary pomieszczenia (mm) (z wszystkimi przepisowymi odstępami od ścian)						Wysokość minimalna (mm) z armaturą (ok.)* ¹
	Długość		Szerokość				Długość		Szerokość				
	L	B1	B2	B3	B4	B5	L	1 zbiornik	2 zbiorniki	3 zbiorniki	4 zbiorniki	5 zbiorników	
BT 1500	1580	720	1500	2280	3060	3840	2080	1220	2000	2780	3560	4340	1825
BT 2000	2130	720	1500	2280	3060	3840	2680	1220	2000	2780	3560	4340	1870

Szkic ustawienia zbiorników bateryjnych

$x = 50 \text{ mm}$ (pełny)
 $x \leq 100 \text{ mm}$ (pusty)

*¹ Wysokość zależy od wymaganego ustawienia czujnika wartości granicznej i dlatego może być większa.

Zasady ustawiania

Zbiorniki lub baterie zbiorników muszą co najmniej na jednej stronie czołowej i na jednej sąsiadującej z nią stronie wzdłużnej zachowywać odstęp 400 mm od ściany (przejście), a na obu pozostałych stronach co najmniej 50 mm w stanie napełnionym (wgląd w szczeliny).

Dla zapewnienia zachowania zadanych wymaganých odstępów zalecamy ustawianie zbiorników w odstępach od ściany odpowiednio 400 i 100 mm, co zostało uwzględnione w tabeli

wymaganých wymiarów pomieszczenia. Zbiorniki ustawia się bez odstępu od posadzki. Dla ustawienia jednorzędowego nie ma żadnych przepisów odnośnie odstępu od stropu, ale należy zachować dość miejsca na czujnik wartości granicznej.

Zbiorniki kompaktowe

[Przejdź do spisu treści](#)

Zbiorniki kompaktowe oleju opałowego z PE			Gr.mat. V
Zbiornik kompaktowy CT 1000 pojemność 1000 litrów		9572003 3 096,-	nr zam. PLN
Osprzęt dla instalacji z filtrem dwudrogowym			Gr.mat. 10
Pakiet podstawowy osprzętu CT typu G ■ dla pierwszego zbiornika ■ w zielonym worku		9572014 1 129,-	nr zam. PLN
Pakiet rozszerzający osprzętu	CT szereg R ■ dla każdego następnego zbiornika w ustawieniu szeregowym ■ w zielonym worku	9572006 503,-	nr zam. PLN
	CT kął L ■ jedna dla każdego układu kątowego (L) ■ w zielonym worku	9572007 414,-	nr zam. PLN

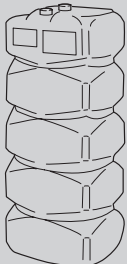
Wymiary						
Typ	Pojemność litrów	Długość*1 mm	Szerokość*1 mm	Wysokość*2 mm	Ciężar kg	
CT 1000	1000	780	780	1960	ok.27,5	

*1 Tolerancja wymiarów ± 20 mm

*2 Wysokość łącznie z króćcem

Wskazówki!

Powyższe zbiorniki są dopuszczone do naziemnego przechowywania oleju opałowego, oleju napędowego, także z biokomponentami, świeżych i przepracowanych olejów silnikowych, smarowych, przekładniowych i hydraulicznych, oraz chemikaliów fotograficznych. Oprócz oleju opałowego i oleju napędowego, wszystkie inne ciecze wolno przechowywać tylko w pojedynczych zbiornikach. Zbiorniki są dopuszczone do ustawienia blokowego do 25 zbiorników (dysza $\varnothing 6$ mm).

[Przejdź do spisu treści](#)

Warianty ustawienia i schemat oznaczeń zbiorników kompaktowych CT 1000

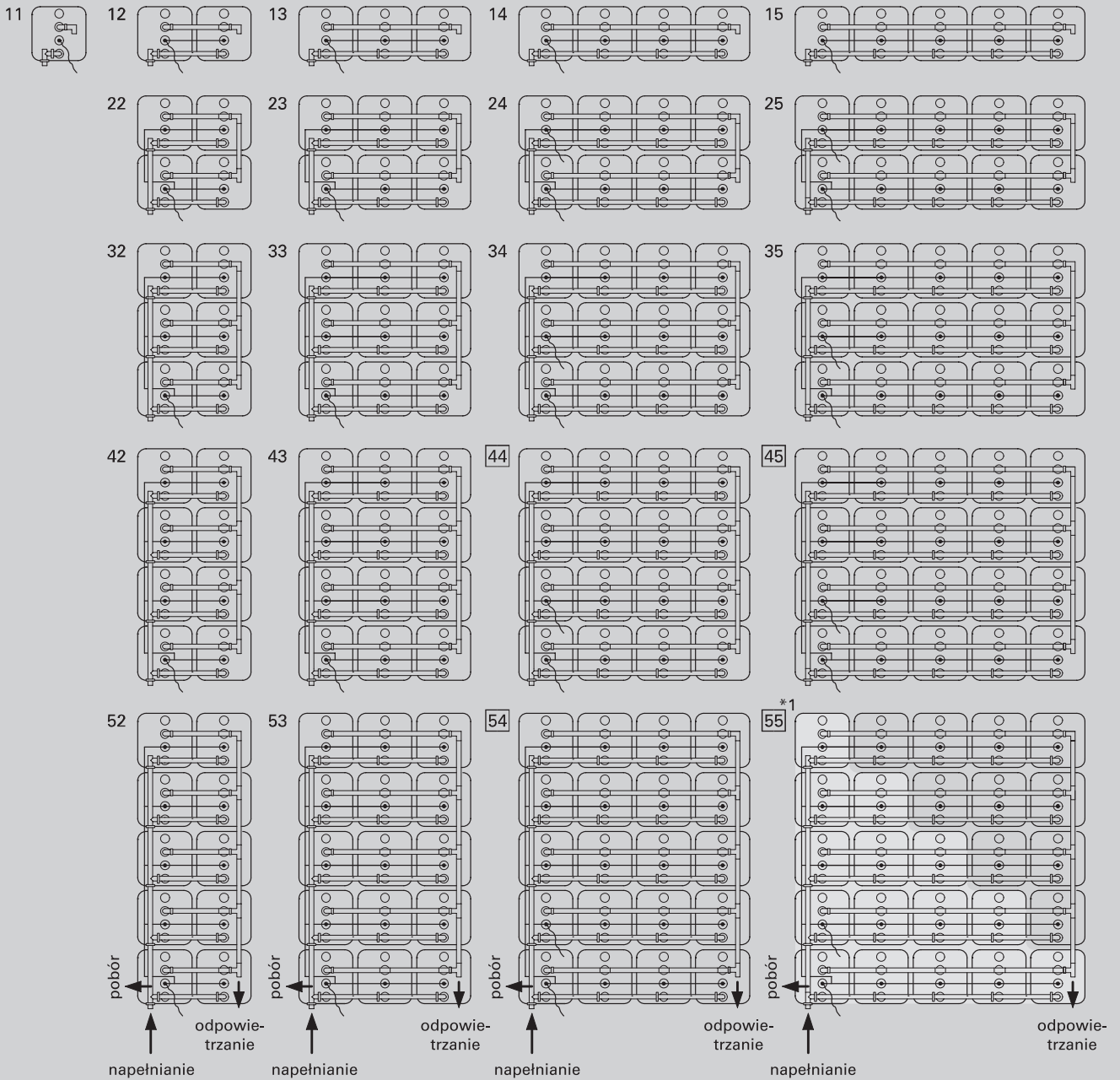

Przy ustawieniu kątowym liczba zbiorników w rzędach tylnych nie może być większa niż w rzędach przednich!

*1 Tło rozjaśnione przedstawia przegląd możliwości ustawienia kąowego.

Zbiorniki kompaktowe

Dane techniczne

[Przejdź do spisu treści](#)

Warianty ustawienia i schemat oznaczeń zbiorników kompaktowych CT 1000

Nr wariantu ustawienia	Wymiary bloku długość x szerokość (mm)*1	Wymiary pomieszczenia długość x szerokość (mm)	Pojemność nominalna*2 litrów	Jednostki osprzętu
11	780 x 780	1280 x 1280	1000	1 x G
12	780 x 1620	1280 x 2120	2000	1 x G, 1 x R
13	780 x 2460	1280 x 2960	3000	1 x G, 2 x R
14	780 x 3300	1280 x 3800	4000	1 x G, 3 x R
15	780 x 4140	1280 x 4640	5000	1 x G, 4 x R
22	1620 x 1620	2120 x 2120	4000	1 x G, 2 x R, 1 x B
23	1620 x 2460	2120 x 2960	6000	1 x G, 4 x R, 1 x B
24	1620 x 3300	2120 x 3800	8000	1 x G, 6 x R, 1 x B
25	1620 x 4140	2120 x 4640	10000	1 x G, 8 x R, 1 x B
32	2460 x 1620	2960 x 2120	6000	1 x G, 3 x R, 2 x B
33	2460 x 2460	2960 x 2960	9000	1 x G, 6 x R, 2 x B
34	2460 x 3300	2960 x 3800	12000	1 x G, 9 x R, 2 x B
35	2460 x 4140	2960 x 4640	15000	1 x G, 12 x R, 2 x B
42	3300 x 1620	3800 x 2120	8000	1 x G, 4 x R, 3 x B
43	3300 x 2460	3800 x 2960	12000	1 x G, 8 x R, 3 x B
44	3300 x 3300	3800 x 4100	16000	1 x G, 12 x R, 3 x B
45	3300 x 4140	3800 x 4940	20000	1 x G, 16 x R, 3 x B
52	4140 x 1620	4640 x 2120	10000	1 x G, 5 x R, 4 x B
53	4140 x 2460	4640 x 2960	15000	1 x G, 10 x R, 4 x B
54	4140 x 3300	4640 x 4100	20000	1 x G, 15 x R, 4 x B
55	4140 x 4140	4640 x 4940	25000	1 x G, 20 x R, 4 x B

*1 Tolerancja wymiarów wynosi ± 20 mm na zbiornik

*2 Podane nominalne pojemności zbiorników zależą od ich ilości oraz ustawienia czujników wartości granicznej.

Zasady ustawiania

- Zbiorniki lub baterie zbiorników muszą co najmniej na jednej stronie czołowej i na jednej sąsiadującej z nią stronie wzdłużnej zachowywać odstęp 400 mm od ściany (przejście), a na obu pozostałych stronach co najmniej 50 mm w stanie napelnionym (wgląd w szczeliny), o ile przy ustawieniu w blok nie stoi obok siebie więcej niż trzy rzędy zestawione czołami lub dłuższymi bokami.
- Przy więcej niż trzech rzędach zbiorników należy po jednej stronie czołowej i obu stronach wzdłużnych zachować po 400 mm odstępu. Wymóg ten dotyczy przedstawionych uprzednio wariantów ustawienia 44, 45, 54 i 55 i odpowiadających im ustawień kątowych. Odstęp od pozostałej ściany oraz między ściankami zbiorników musi wynosić przynajmniej 50 mm.
- Dla zapewnienia zachowania zadanych wymaganych odstępów zalecamy ustawianie zbiorników w odstępach od ściany odpowiednio 400 i 100 mm, co zostało uwzględnione w tabeli wymaganych wymiarów pomieszczenia. Zbiorniki kompaktowe ustawia się zgodnie z instrukcją montażu.
- Przy ustawieniu wielorzędowym odstęp wierzchu zbiornika od stropu musi wynosić co najmniej 600 mm. Przy ustawieniu dwurzędowym nie jest to wymagane, o ile po obu wzdłużnych stronach zbiorników zachowany jest odstęp od ściany 400 mm. Odstęp od stropu służy do dostępu podczas montażu. Dla ustawienia jednorzędowego nie ma żadnych przepisów odnośnie odstępu od stropu, ale należy zachować dość miejsca na czujnik wartości granicznej i montaż przewodów (przynajmniej 200 mm od górnej krawędzi króćca).

[Przejdź do spisu treści](#)

Zbiorniki dwupłaszczowe oleju opałowego				Gr.mat.V
Zbiornik dwupłaszczowy DWT 1000 pojemność 1000 litrów		9572004 6277,-		nr zam. PLN
Zbiornik dwupłaszczowy DWT 1500 pojemność 1500 litrów		9572914 9373,-		nr zam. PLN
Osprzęt dla instalacji z filtrem jednodrogowym		dla DWT 1000	dla DWT 1500	Gr.mat.V
Pakiet podstawowy osprzętu dla pierwszego zbiornika	DWT typ GR ■ w niebieskim worku z żółtym nadrukiem	—	9572915 1346,-	nr zam. PLN
Pakiet rozszerzający osprzętu	DWT szereg R ■ dla każdego następnego zbiornika w ustawieniu szeregowym ■ w niebieskim worku z czerwonym nadrukiem	9572009 793,-	—	nr zam. PLN
	DWT szereg RR ■ dla każdego następnego zbiornika w ustawieniu szeregowym ■ w niebieskim worku z żółtym nadrukiem	—	9572916 na zapytanie	nr zam. PLN
	DWT blok B 1000 ■ jedna dla każdego szeregu zbiorników ■ w niebieskim worku	9572008 1346,-	—	nr zam. PLN

Wskazówki!

Powyższe zbiorniki są dopuszczone do naziemnego przechowywania oleju opałowego, oleju napędowego, także z biokomponentami, świeżych i przepracowanych olejów silnikowych, smarowych, przekładniowych i hydraulicznych. Oprócz oleju opałowego i oleju napędowego, wszystkie inne ciecze wolno przechowywać tylko w pojedynczych zbiornikach.

Zbiorniki dwupłaszczowe

Dane techniczne

[Przejdź do spisu treści](#)

Wymiary					
Typ	Pojemność litrów	Długość mm	Szerokość mm	Wysokość mm	Ciężar kg
DWT 1000	1000	1100	700	1600* ¹	ok. 84
DWT 1500	1500	1630	760	1950* ²	ok. 151



*¹ Wysokość zbiornika na podstawie, do górnej krawędzi złączki!
 Wymiar minimalny – dla wstawienia do pomieszczenia (bez podstawki) = 1500 mm;
 Wymiar maksymalny – zbiornik na podstawie, wraz z przewodami i zaworem bezpieczeństwa = 1810 mm

*² Wysokość zbiornika na podstawie do górnej krawędzi złączki!
 Wymiar minimalny – dla wstawienia do pomieszczenia (bez podstawki) = 1770 mm;
 Wymiar maksymalny – zbiornik na podstawie, wraz z przewodami i zaworem bezpieczeństwa = 2070 mm

Ustawienie szeregowe i blokowe

Warianty ustawienia i schemat oznaczeń zbiorników dwupłaszczowych DWT 1000 i DWT 1500*³

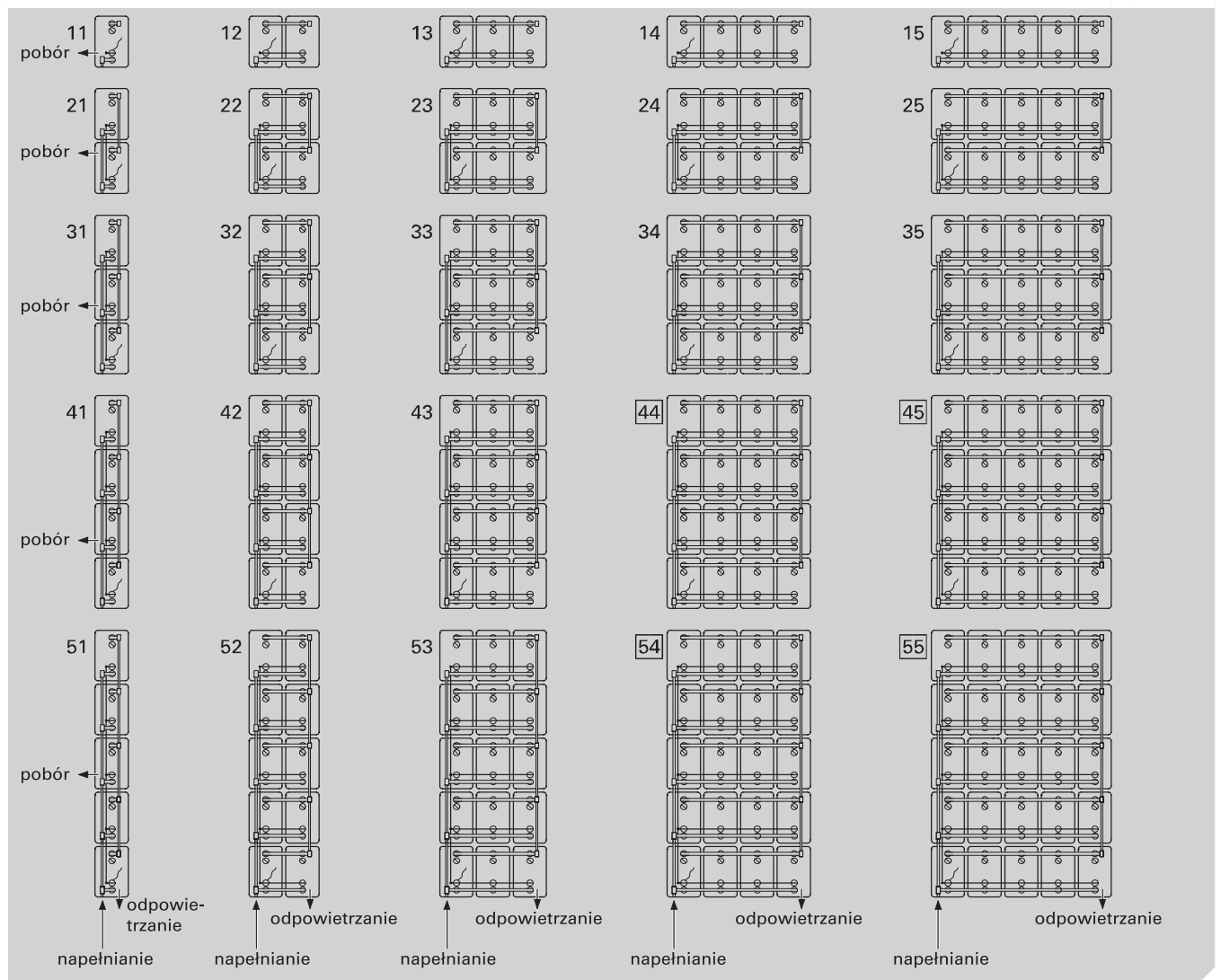

*³ DWT 1500 tylko w ustawieniu szeregowym (warianty 11 do 15)

[Przejdź do spisu treści](#)

Ustawienie szeregowe i blokowe Warianty ustawienia i schemat oznaczeń zbiorników dwupłaszczowych DWT 1000 i DWT 1500

Wariant ustawienia	Wymiary bloku długość x szerokość (mm)		Wymiary pomieszczenia długość x szerokość (mm)		Pojemność nominalna*1 litrów		Jednostki osprzętu	
	DWT 1000	DWT 1500	DWT 1000	DWT 1500	DWT 1000	DWT 1500	DWT 1000	DWT 1500
11	1100 x 700	1630 x 760	1550 x 1150	2070 x 1210	1000	1500	1 x G	1 x GR
12	1100 x 1460	1630 x 1540	1550 x 1910	2070 x 1990	2000	3000	1 x G, 1 x R	1 x GR, 1 x RR
13	1100 x 2220	1630 x 2320	1550 x 2670	2070 x 2770	3000	4500	1 x G, 2 x R	1 x GR, 2 x RR
14	1100 x 2980	1630 x 3100	1550 x 3430	2070 x 3550	4000	6000	1 x G, 3 x R	1 x GR, 3 x RR
15	1100 x 3740	1630 x 3880	1550 x 4190	2070 x 4330	5000	7500	1 x G, 4 x R	1 x GR, 4 x RR
21	2250 x 700		2700 x 1150		2000		1 x G, 1 x B	
22	2250 x 1460		2700 x 1910		4000		1 x G, 2 x R, 1 x B	
23	2250 x 2220		2700 x 2670		6000		1 x G, 4 x R, 1 x B	
24	2250 x 2980		2700 x 3430		8000		1 x G, 6 x R, 1 x B	
25	2250 x 3740		2700 x 4190		10000		1 x G, 8 x R, 1 x B	
31	3400 x 700		3850 x 1150		3000		1 x G, 2 x B	
32	3400 x 1460		3850 x 1910		6000		1 x G, 3 x R, 2 x B	
33	3400 x 2220		3850 x 2670		9000		1 x G, 6 x R, 2 x B	
34	3400 x 2980		3850 x 3430		12000		1 x G, 9 x R, 2 x B	
35	3400 x 3740		3850 x 4190		15000		1 x G, 12 x R, 2 x B	
41	4550 x 700		5000 x 1150		4000		1 x G, 3 x B	
42	4550 x 1460		5000 x 1910		8000		1 x G, 4 x R, 3 x B	
43	4550 x 2220		5000 x 2670		12000		1 x G, 8 x R, 3 x B	
44	4550 x 2980		5000 x 3780		16000		1 x G, 12 x R, 3 x B	
45	4550 x 3740		5000 x 4540		20000		1 x G, 16 x R, 3 x B	
51	5700 x 700		6150 x 1150		5000		1 x G, 4 x B	
52	5700 x 1460		6150 x 1910		10000		1 x G, 5 x R, 4 x B	
53	5700 x 2220		6150 x 2670		15000		1 x G, 10 x R, 4 x B	
54	5700 x 2980		6150 x 3780		20000		1 x G, 15 x R, 4 x B	
55	5700 x 3740		6150 x 4540		25000		1 x G, 20 x R, 4 x B	

*1 Podane pojemności nominalne zbiorników można efektywnie zmniejszyć, zależnie od ilości zbiorników, przez różne ustawienia czujników wartości granicznej.

Zasady ustawiania

- Zbiorniki lub baterie zbiorników muszą co najmniej na jednej stronie czołowej i na jednej sąsiadującej z nią stronie wzdłużnej zachowywać odstęp 400 mm od ściany (przejście), a na obu pozostałych stronach co najmniej 50 mm w stanie napełnionym (wgląd w szczeliny), o ile przy ustawieniu w blok nie stoi obok siebie więcej niż trzy rzędy zestawione czołami lub dłuższymi bokami.
- Przy więcej niż trzech rzędach zbiorników należy po jednej stronie czołowej i obu stronach wzdłużnych zachować po 400 mm odstęp. Wymóg ten dotyczy przedstawionych uprzednio wariantów ustawienia 44, 45, 54 i 55 i odpowiadających im ustawień kątowych. Odstęp od pozostałej ściany

oraz między ściankami zbiorników musi wynosić przynajmniej 50 mm. Wymiary podane w tabelach uwzględniają te wymagania. Zbiorniki dwupłaszczowe ustawia się zgodnie z instrukcją montażu.

- Przy ustawieniu wielorzędowym odstęp wierzchu zbiornika od stropu musi wynosić co najmniej 600 mm. Przy ustawieniu dwurzędowym nie jest to wymagane, o ile po obu wzdłużnych stronach zbiorników zachowany jest odstęp od ściany 400 mm. Odstęp od stropu służy do dostępu podczas montażu. Dla ustawienia jednorzędowego nie ma żadnych przepisów odnośnie odstępów od stropu, ale należy zachować dość miejsca na czujnik wartości granicznej i montaż przewodów (przynajmniej 210 mm od górnej krawędzi króćca).

Zbiorniki dwupłaszczowe

Dane techniczne

[Przejdź do spisu treści](#)

Ustawienie kątowe

Warianty ustawienia i schemat oznaczeń zbiorników dwupłaszczowych DWT 1000

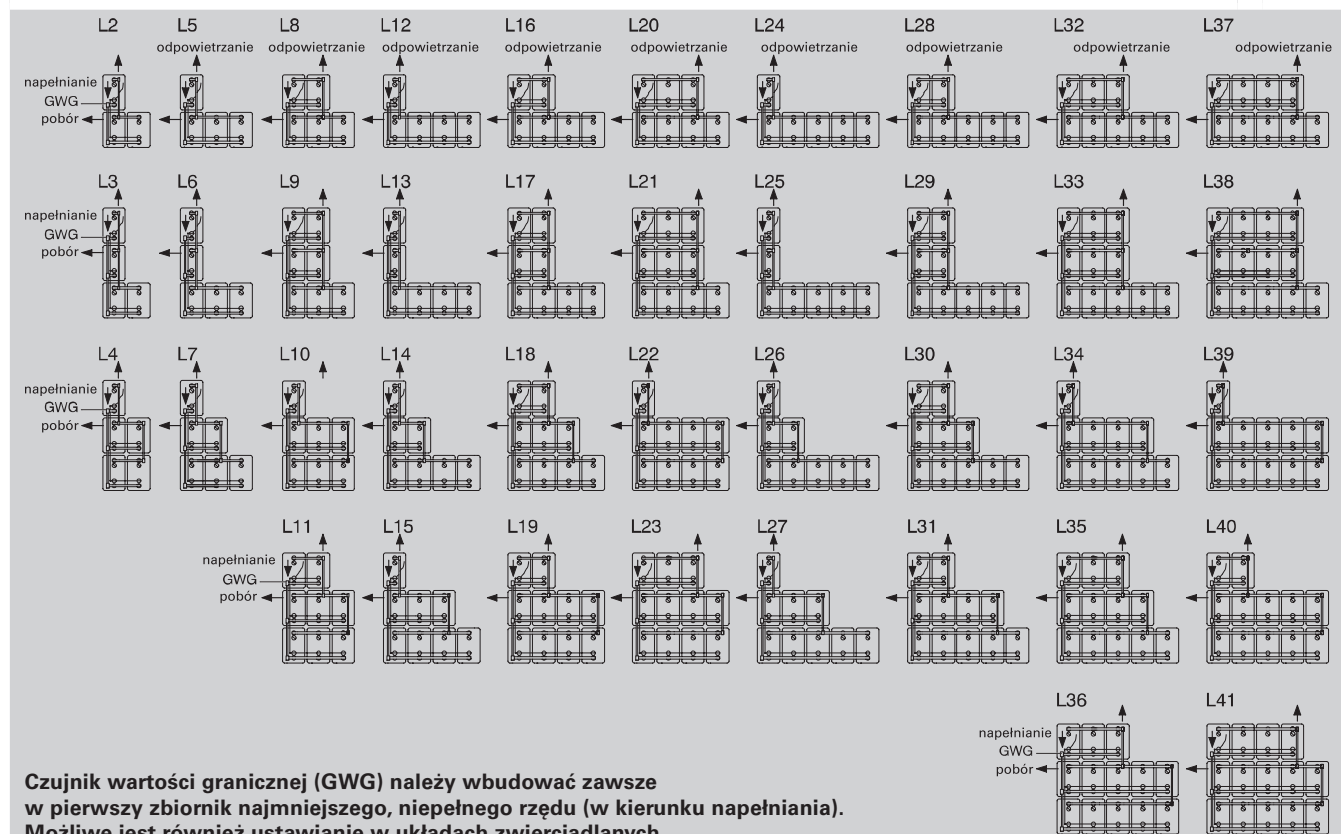

[Przejdź do spisu treści](#)

Ustawienie kątowe Warianty ustawienia i schemat oznaczeń zbiorników dwupłaszczowych DWT 1000					
Nr wariantu ustawienia	Osprzęt	Pojemność nominalna litrów	Nr wariantu ustawienia	Osprzęt	Pojemność nominalna litrów
L2	1 × G, 1 × B, 1 × R, 1 × L	3000	L22	1 × G, 2 × B, 6 × R, 1 × L	9000
L3	1 × G, 2 × B, 1 × R, 1 × L	4000	L23	1 × G, 2 × B, 8 × R, 1 × L	11000
L4	1 × G, 2 × B, 2 × R, 1 × L	5000	L24	1 × G, 1 × B, 4 × R, 1 × L	6000
L5	1 × G, 1 × B, 2 × R, 1 × L	4000	L25	1 × G, 2 × B, 4 × R, 1 × L	7000
L6	1 × G, 2 × B, 2 × R, 1 × L	5000	L26	1 × G, 2 × B, 5 × R, 2 × L	8000
L7	1 × G, 2 × B, 3 × R, 2 × L	6000	L27	1 × G, 2 × B, 6 × R, 2 × L	9000
L8	1 × G, 1 × B, 3 × R, 1 × L	5000	L28	1 × G, 1 × B, 5 × R, 1 × L	7000
L9	1 × G, 2 × B, 4 × R, 1 × L	7000	L29	1 × G, 2 × B, 6 × R, 1 × L	9000
L10	1 × G, 2 × B, 4 × R, 1 × L	7000	L30	1 × G, 2 × B, 7 × R, 2 × L	10000
L11	1 × G, 2 × B, 5 × R, 1 × L	8000	L31	1 × G, 2 × B, 8 × R, 2 × L	11000
L12	1 × G, 1 × B, 3 × R, 1 × L	5000	L32	1 × G, 1 × B, 6 × R, 1 × L	8000
L13	1 × G, 2 × B, 3 × R, 1 × L	6000	L33	1 × G, 2 × B, 8 × R, 1 × L	10000
L14	1 × G, 2 × B, 4 × R, 2 × L	7000	L34	1 × G, 2 × B, 7 × R, 2 × L	11000
L15	1 × G, 2 × B, 5 × R, 2 × L	8000	L35	1 × G, 2 × B, 9 × R, 2 × L	12000
L16	1 × G, 1 × B, 4 × R, 1 × L	6000	L36	1 × G, 2 × B, 10 × R, 1 × L	13000
L17	1 × G, 2 × B, 5 × R, 1 × L	8000	L37	1 × G, 1 × B, 7 × R, 1 × L	9000
L18	1 × G, 2 × B, 6 × R, 2 × L	9000	L38	1 × G, 2 × B, 10 × R, 1 × L	13000
L19	1 × G, 2 × B, 7 × R, 1 × L	10000	L39	1 × G, 2 × B, 8 × R, 1 × L	11000
L20	1 × G, 1 × B, 5 × R, 1 × L	7000	L40	1 × G, 2 × B, 9 × R, 1 × L	12000
L21	1 × G, 2 × B, 7 × R, 1 × L	10000	L41	1 × G, 2 × B, 11 × R, 1 × L	14000

Zbiorniki dwuścienne

[Przejdź do spisu treści](#)

Zbiorniki dwuścienne oleju opałowego z płaszczem zewnętrznym z PE		Gr.mat.V
Zbiornik dwuścienny KWT 750 pojemność 750 litrów	9573823 3 858,-	nr zam. PLN
Zbiornik dwuścienny KWT 1000 pojemność 1000 litrów	9573824 4 679,-	nr zam. PLN
Zbiornik dwuścienny KWT 1500 pojemność 1500 litrów	9573825 7 010,-	nr zam. PLN

Osprzęt dla instalacji z filtrem jednodrogowym	Dysza Ø 6		Dysza Ø 12	Gr.mat.V	
	dla KWT 750	dla KWT 1000	dla KWT 1500		
Pakiet podstawowy osprzętu KWT typu G dla pierwszego zbiornika	9573826 1 471,-		9573834 1 471,-	nr zam. PLN	
Pakiet rozszerzający osprzętu	KWT szereg R dla każdego następnego zbiornika w ustawieniu szeregowym	9573827 na zapytanie	9573831 728,-	9573835 728,-	nr zam. PLN
	KWT blok B jeden dla każdego szeregu zbiorników	9573828 na zapytanie	9573832 na zapytanie	—	nr zam. PLN
	KWT kąt L jeden dla każdego układu kąтового (L)	9573833 414,-		—	nr zam. PLN

Wymiary						
Typ	Pojemn. litrów	Dług. ^{*1} mm	Szer. ^{*1} mm	Wys. ^{*2} mm	Wys. ^{*3} mm	Ciężar kg
KWT 750	750	760	760	1 650	1 860	ok. 45
KWT 1000	1 000	820	820	1 970	2 180	ok. 54
KWT 1500	1 500	1 660	760	1 625	1 835	ok. 80

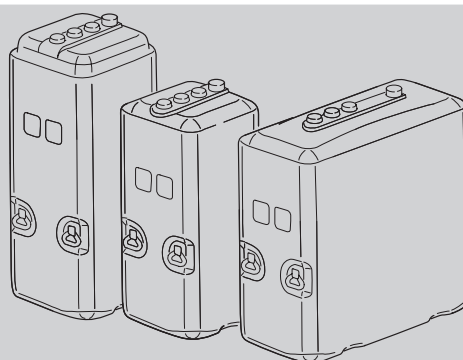

*1 Tolerancja wymiarów + 20 mm/-10mm

*2 Wysokość łącznie z króćcem

*3 Maksymalna wysokość wraz z osprzętem

Wskazówki!

Powyższe zbiorniki są dopuszczone do naziemnego przechowywania oleju opałowego, oleju napędowego, także z biokomponentami, świeżych i przepracowanych olejów silnikowych, smarowych, przekładniowych i hydraulicznych. Oprócz oleju opałowego i oleju napędowego, wszystkie inne ciecze wolno przechowywać tylko w pojedynczych zbiornikach.

[Przejdź do spisu treści](#)

Warianty ustawienia i schemat oznaczeń zbiorników dwuściennych KWT 750 i KWT 1000*1

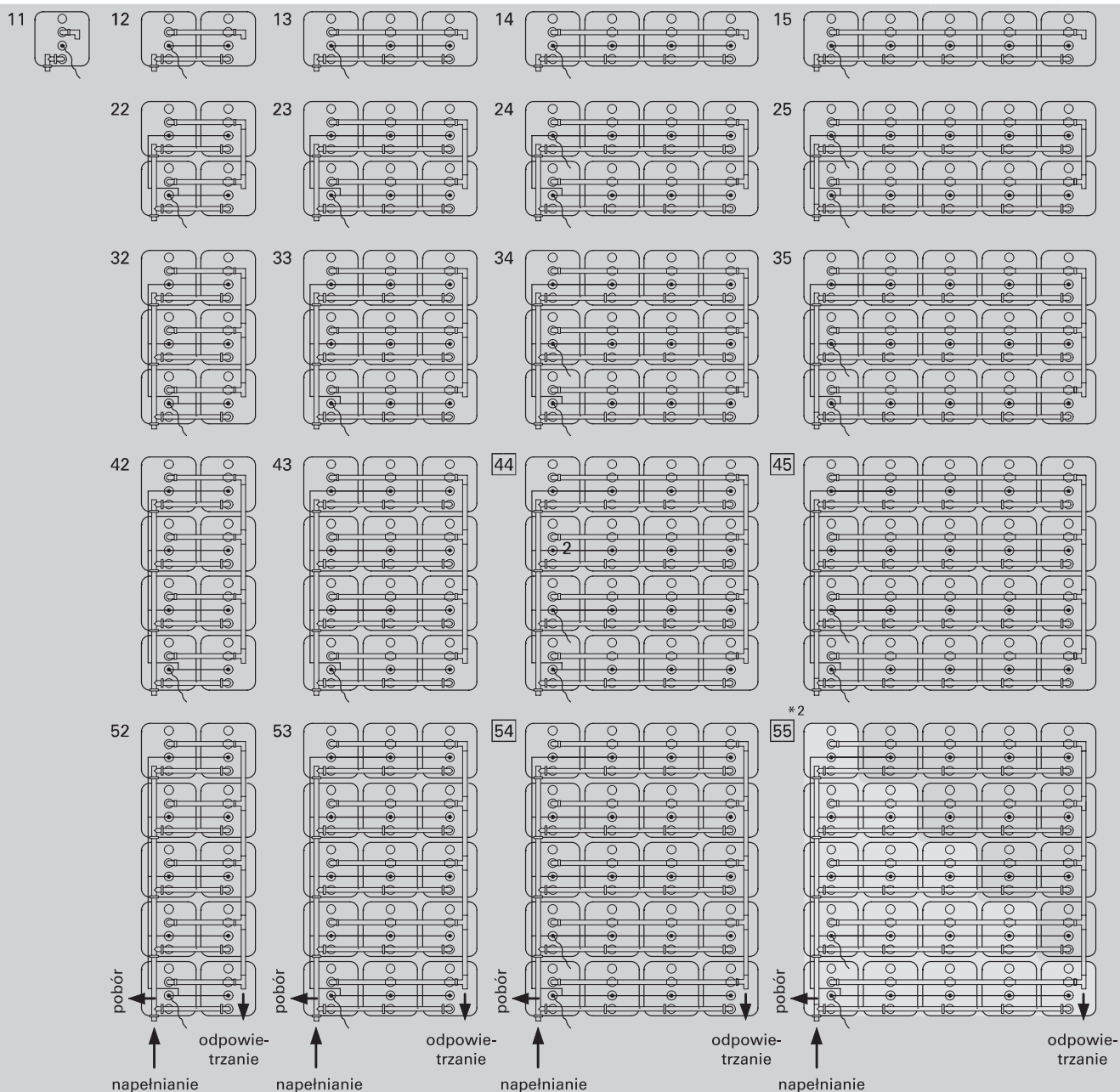

*1 KWT 1500 tylko w ustawieniu szeregowym (wariant 11 – 15)

*2 Tło rozjaśnione przedstawia przegląd możliwości ustawienia kąтового.

6

Warianty baterii zbiorników KWT 1500 w ustawieniu szeregowym

Wymiary baterii (mm) (szerokości bez odstępów od ściany)						Minimalne wymiary pomieszczenia (mm) (z wszystkimi przepisowymi odstępami od ścian)						Wysokość łącznie z króćcem mm	Wysokość wraz z osprzętem mm
Długość	Szerokość					Długość	Szerokość						
	1 zbiornik	2 zbiorniki	3 zbiorniki	4 zbiorniki	5 zbiorników		1 zbiornik	2 zbiorniki	3 zbiorniki	4 zbiorniki	5 zbiorników		
1660	760	1600	2440	3280	4120	2160	1260	2100	2940	3780	4620	1625	1835

Zbiorniki dwuścienne

Dane techniczne

[Przejdź do spisu treści](#)

Ustawienie szeregowe i blokowe Warianty ustawienia i schemat oznaczeń zbiorników dwuściennych KWT 750 i KWT 1000							
Wariant ustawienia	Wymiary bloku długość × szerokość (mm)		Wymiary pomieszczenia długość × szerokość (mm)		Pojemność nominalna*1 litrów		Jednostki osprzętu
	KWT 750	KWT 1000	KWT 750	KWT 1000	KWT 750	KWT 1000	
11	760 × 760	820 × 820	1260 × 1260	1320 × 1320	750	1000	1 × G
12	760 × 1600	820 × 1740	1260 × 2100	1320 × 2240	1500	2000	1 × G, 1 × R
13	760 × 2440	820 × 2660	1260 × 2940	1320 × 3160	2250	3000	1 × G, 2 × R
14	760 × 3280	820 × 3580	1260 × 3780	1320 × 4080	3000	4000	1 × G, 3 × R
15	760 × 4120	820 × 4500	1260 × 4620	1320 × 5000	3750	5000	1 × G, 4 × R
22	1600 × 1600	1740 × 1740	2100 × 2100	2240 × 2240	3000	4000	1 × G, 2 × R, 1 × B
23	1600 × 2440	1740 × 2660	2100 × 2940	2240 × 3160	4500	6000	1 × G, 4 × R, 1 × B
24	1600 × 3280	1740 × 3580	2100 × 3780	2240 × 4080	6000	8000	1 × G, 6 × R, 1 × B
25	1600 × 4120	1740 × 4500	2100 × 4620	2240 × 5000	7500	10000	1 × G, 8 × R, 1 × B
32	2440 × 1600	2660 × 1740	2940 × 2100	3160 × 2240	4500	6000	1 × G, 3 × R, 2 × B
33	2440 × 2440	2660 × 2660	2940 × 2940	3160 × 3160	6750	9000	1 × G, 6 × R, 2 × B
34	2440 × 3280	2660 × 3580	2940 × 3780	3160 × 4080	9000	12000	1 × G, 9 × R, 2 × B
35	2440 × 4120	2660 × 4500	2940 × 4620	3160 × 5000	11250	15000	1 × G, 12 × R, 2 × B
42	3280 × 1600	3580 × 1740	3780 × 2100	4080 × 2240	6000	8000	1 × G, 4 × R, 3 × B
43	3280 × 2440	3580 × 2660	3780 × 2940	4080 × 3160	9000	12000	1 × G, 8 × R, 3 × B
44	3280 × 3280	3580 × 3580	3780 × 4080	4080 × 4380	12000	16000	1 × G, 12 × R, 3 × B
45	3280 × 4120	3580 × 4500	3780 × 4920	4080 × 5300	15000	20000	1 × G, 16 × R, 3 × B
52	4120 × 1600	4500 × 1740	4620 × 2100	5000 × 2240	7500	10000	1 × G, 5 × R, 4 × B
53	4120 × 2440	4500 × 2660	4620 × 2940	5000 × 3160	11250	15000	1 × G, 10 × R, 4 × B
54	4120 × 3280	4500 × 3580	4620 × 4080	5000 × 4380	15000	20000	1 × G, 15 × R, 4 × B
55	4120 × 4120	4500 × 4500	4620 × 4920	5000 × 5300	18750	25000	1 × G, 20 × R, 4 × B

*1 Podane pojemności nominalne zbiorników można efektywnie zmniejszyć, zależnie od ilości zbiorników, przez różne ustawienia czujników wartości granicznej.

Zasady ustawiania

- Zbiorniki lub baterie zbiorników muszą co najmniej na jednej stronie czołowej i na jednej sąsiadującej z nią stronie wzdłużnej zachowywać odstęp 400 mm od ściany (przejście), a na obu pozostałych stronach co najmniej 50 mm w stanie napełnionym (wgląd w szczeliny), o ile przy ustawieniu w blok nie stoi obok siebie więcej niż trzy rzędy zestawione czołami lub dłuższymi bokami.
- Przy więcej niż trzech rzędach zbiorników należy po jednej stronie czołowej i obu stronach wzdłużnych zachować po 400 mm odstęp. Wymóg ten dotyczy przedstawionych uprzednio wariantów ustawienia 44, 45, 54 i 55 i odpowiadających im ustawień kątowych. Odstęp od pozostałej ściany

oraz między ściankami zbiorników musi wynosić przynajmniej 50 mm. Wymiary podane w tabelach uwzględniają te wymagania. Zbiorniki dwuścienne ustawia się zgodnie z instrukcją montażu.

- Przy ustawieniu wielorzędowym odstęp wierzchu zbiornika od stropu musi wynosić co najmniej 600 mm. Przy ustawieniu dwurzędowym nie jest to wymagane, o ile po obu wzdłużnych stronach zbiorników zachowany jest odstęp od ściany 400 mm. Odstęp od stropu służy do dostępu podczas montażu. Dla ustawienia jednorzędowego nie ma żadnych przepisów odnośnie odstępów od stropu, ale należy zachować dość miejsca na czujnik wartości granicznej i montaż przewodów (przynajmniej 210 mm od górnej krawędzi króćca).

[← Przejdź do spisu treści](#)

- 7 **Przeponowe naczynia wzbiorne**
 - Dla zamkniętych instalacji grzewczych typu: NG i N
 - Dla instalacji ciepłej wody użytkowej typu: DE i DD

[← Przejdź do spisu treści](#)



Typ NG 25

Typ N 200

Przeponowe naczynia wzbiornice

Typ NG 25 do N 500

Dla zamkniętych instalacji grzewczych wg DIN 4751-2

Dopuszczenie wg dyrektywy 97/23/WE

Maks. temperatura robocza 120°C

Ciśnienie wstępne 1,5 bar

- kolor vito-srebrny, naczynia od 25 do 500 litrów
- wysokie bezpieczeństwo eksploatacji
- obciążenie termiczne membrany do 70°C

Przeponowe naczynia wzbiornicze dla zamkniętych instalacji grzewczych

[Przejdź do spisu treści](#)

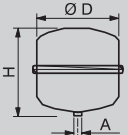
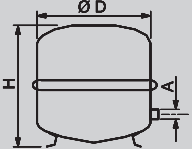
Typ	Kolor srebrny	Gr. mat. V
 <p>NG 25</p> <ul style="list-style-type: none"> pojemność 25 litrów maks. nadciśnienie robocze 3,0 bar A=R 3/4", D=280 mm, H=465 mm ciężar 4,6 kg lakierowane proszkowo 	9572214 204,-	nr zam. PLN
 <p>NG 35</p> <ul style="list-style-type: none"> pojemność 35 litrów maks. nadciśnienie robocze 3,0 bar A=R 3/4", D=354 mm, H=465 mm ciężar 5,7 kg ze stopkami, lakierowane proszkowo 	9572212 241,-	PLN
<p>NG 50</p> <ul style="list-style-type: none"> pojemność 50 litrów maks. nadciśnienie robocze 6,0 bar A=R 3/4", D=409 mm, H=469 mm ciężar 9 kg ze stopkami, lakierowane na mokro 	9572215 335,-	nr zam. PLN
<p>NG 80</p> <ul style="list-style-type: none"> pojemność 80 litrów maks. nadciśnienie robocze 6,0 bar A=R 1", D=480 mm, H=538 mm ciężar 12,0 kg ze stopkami, lakierowane na mokro 	7938088 559,-	nr zam. PLN
<p>NG 100</p> <ul style="list-style-type: none"> pojemność 100 litrów maks. nadciśnienie robocze 6,0 bar A=R 1", D=480 mm, H=644 mm ciężar 14,0 kg ze stopkami, lakierowane na mokro 	7938090 867,-	nr zam. PLN
<p>NG 140</p> <ul style="list-style-type: none"> pojemność 140 litrów maks. nadciśnienie robocze 6,0 bar A=R 1", D=480 mm, H=886 mm ciężar 21,9 kg ze stopkami, lakierowane na mokro 	7938092 1036,-	nr zam. PLN
<p>N 200</p> <ul style="list-style-type: none"> pojemność 200 litrów maks. nadciśnienie robocze 6,0 bar A=R 1", D=634 mm, H=758 mm ciężar 22,0 kg ze stopkami, lakierowane proszkowo 	9572907 1169,-	nr zam. PLN
<p>N 250</p> <ul style="list-style-type: none"> pojemność 250 litrów maks. nadciśnienie robocze 6,0 bar A=R 1", D=634 mm, H=888 mm ciężar 24,7 kg ze stopkami, lakierowane proszkowo 	9572908 1540,-	nr zam. PLN
<p>N 300</p> <ul style="list-style-type: none"> pojemność 300 litrów maks. nadciśnienie robocze 6,0 bar A=R 1", D=634 mm, H=1092 mm ciężar 27,0 kg ze stopkami, lakierowane proszkowo 	9572909 1868,-	nr zam. PLN

Przeponowe naczynia wzbiorcze dla zamkniętych instalacji grzewczych

Przejdź do spisu treści

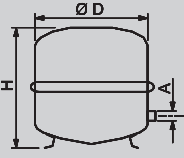
Typ	Kolor srebrny	Gr. mat. V
	N 400 <ul style="list-style-type: none"> ■ pojemność 400 litrów ■ maks. nadciśnienie robocze 6,0 bar ■ A=R 1", D=740 mm, H=1102 mm ■ ciężar 47,0 kg ■ ze stopkami, lakierowane proszkowo 	9572910 2336,- nr zam. PLN
	N 500 <ul style="list-style-type: none"> ■ pojemność 500 litrów ■ maks. nadciśnienie robocze 6,0 bar ■ A=R 1", D=740 mm, H=1321 mm ■ ciężar 52,0 kg ■ ze stopkami, lakierowane proszkowo 	9572911 3066,- nr zam. PLN

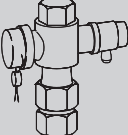
Osprzęt dodatkowy	Gr. mat. V
Uchwyt ścienny dla typu 25	9572216 59,- nr zam. PLN
Zawór kołpakowy <ul style="list-style-type: none"> ■ dla celów kontroli, konserwacji i ew. wymiany przeponowych naczyń wyrównawczych ■ dla zamkniętych instalacji grzewczych wg DIN 4751-2 ■ ciśnienie znamionowe PN 10 ■ maks. temperatura robocza 120°C 	<ul style="list-style-type: none"> ■ R 3/4" dla przeponowych naczyń wyrównawczych typu NG 25 do NG 50 9572213 193,- nr zam. PLN ■ R 1" dla przeponowych naczyń wyrównawczych typu NG 80 do N 500 9565673 217,- nr zam. PLN
	

Przeponowe naczynia wzbiórcze dla zamkniętych instalacji grzewczych

Dane techniczne

[Przejdź do spisu treści](#)

Tabela szybkiego doboru wymaganej wielkości naczynia wzbiórczego

Zawór bezpieczeństwa p_{sv} bar	3,0				4,0				6,0						V_n
Ciśnienie wstępne p_0 bar	0,5	1,0	1,5	1,8	1,5	2,0	2,5	3,0	2,0	2,5	3,0	3,5	4,0	5,0	litry
Pojemność instalacji litry	320	220	120	55	230	150	70	—	290	240	180	130	75	—	25
	470	340	200	110	330	240	130	25	440	370	290	220	140	—	35
	700	510	320	200	540	380	230	70	660	560	450	350	240	24	50
	1120	840	440	260	870	650	410	120	1060	900	750	600	430	90	80
	1400	1050	540	330	1090	820	430	150	1320	1130	940	750	560	100	100
	1960	1470	760	460	1530	1140	610	200	1850	1580	1320	1060	790	140	140
	2800	2100	1090	660	2180	1630	870	290	2640	2260	1890	1510	1130	210	200
	3500	2630	1360	820	2720	2040	1090	370	3300	2830	2360	1890	1410	260	250
	4200	3150	1630	990	3270	2450	1300	440	3960	3390	2830	2260	1700	310	300
	5600	4200	2180	1320	4360	3270	1740	580	5280	4520	3770	3020	2260	410	400
	6920	5250	2720	1650	5450	4080	2170	730	6600	5660	4710	3770	2830	520	500

Przykład doboru

dane:

$p_{sv} = 3$ bar

$H = 13$ m

$Q = 40$ KW (grzejniki płytowe 90/70°C)

$V_{PH} = 1000$ litrów ($V_{zasobnika\ buforowego}$)

do obliczenia:

$V_A = 40$ kW \times 8,5 l/kW + 1000 = 1340 l

$p_0 \geq (13/10 + 0,2$ bar) = 1,5 bar

z tabeli:

przy $p_{sv} = 3$ bar, $p_0 = 1,5$ bar, $V_A = 1340$ l

$V_n = 250$ l (dla V_A max. 1360)

wybrano: 1 \times przeponowe naczynie wzbiórcze N250

Wskazówki!

Wszystkie dane dotyczą temperatury zasilania 90°C.

W tabelach uwzględniono rezerwę wody wg DIN 4807-2.

Pojemność wodną przyjęto w wysokości 13,5 l/kW dla grzejników radiatorowych, 8,5 l/kW dla grzejników płytowych i 20 l/kW dla ogrzewania podłogowego.

Zalecenia:

- Ciśnienie otwarcia zaworu bezpieczeństwa wybrać odpowiednio wysoko: $p_{sv} \geq p_0 + 1,5$ bar
- W miarę możliwości, przy obliczaniu ciśnienia wstępnego gazu przyjąć dodatek 0,2 bar: $p_0 \geq H$ [m]/10 + 0,2 bar
- Ze względu na wymagane ciśnienie napływu pomp obiegowych, należy także w dachowych centralach grzewczych przyjmować ciśnienie wstępne co najmniej 1 bar: $p_0 \geq 1,5$ bar
- Ciśnienie napełnienia strony wodnej wzgl. ciśnienie początkowe przy odpowietrzonej, zimnej instalacji grzewczej winno wynosić co najmniej 0,3 bar ponad ciśnienie wstępne naczynia: $p_F \geq p_0 + 0,3$ bar

Tabela szybkiego doboru wymaganej wielkości naczynia wzbiórczego

Temperatura zasilania	50	55	60	65	70	75	80	85	90	95	100
Współczynnik przeliczeniowy	3,03	2,50	2,13	1,82	1,59	1,39	1,24	1,11	1,00	0,90	0,82

Wskazówka!

Wielkość naczynia, dobraną z powyższej tabeli, podzielić przez współczynnik przeliczeniowy.

[← Przejdź do spisu treści](#)



Typ DE 25

Przeponowe naczynia wzbiorcze

dla instalacji pojemnościowych podgrzewaczy c.w.u., instalacji wodociągowych i agregatów podwyższania ciśnienia

Maksymalne naciśnienie robocze 10 bar

Cała wewnętrzna powierzchnia naczyń z powłoką wg KTW, kategoria B

Aprobata wg dyrektywy UE dla urządzeń ciśnieniowych 97/23/WE

Ciśnienie wstępne 4 bar

Typ DE

- pojemność 8 do 33 litrów
- przyłącze wody ze stali szlachetnej
- kolor niebieski

Typ DD

- pojemność 8 do 18 litrów
- z armaturą przepływową
- kolor biały

Przeponowe naczynia zbiorcze dla instalacji wody użytkowej

[Przejdź do spisu treści](#)

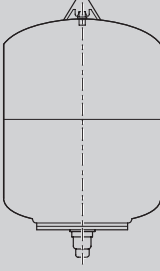
Typ	Pojemność w litrach						Gr.mat. V
	8	12	18	25	33	40	
<p>Ciśnienie wstępne 4 bar (ustawione fabrycznie)</p> 	DE8 dopuszczalne nadciśnienie robocze 10 bar 9566659 261,-	—	—	—	—	—	nr zam. PLN
	DE12 dopuszczalne nadciśnienie robocze 10 bar — 9566660 282,-	—	—	—	—	—	nr zam. PLN
	DE18 dopuszczalne nadciśnienie robocze 10 bar — — 9566661 323,-	—	—	—	—	—	nr zam. PLN
	DE25 dopuszczalne nadciśnienie robocze 10 bar — — — 9566662 333,-	—	—	—	—	—	nr zam. PLN
	DE33 dopuszczalne nadciśnienie robocze 10 bar — — — — 9566663 712,-	—	—	—	—	—	nr zam. PLN

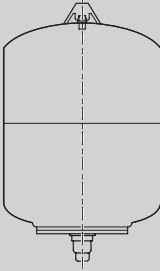
Typ	Pojemność w litrach			Gr.mat. V
	8	12	18	
<p>Ciśnienie wstępne 4 bar (ustawione fabrycznie)</p>  <p>trójnik ¾" w zestawie</p>	DD8 dopuszczalne nadciśnienie robocze 10 bar 9572217 461,-	—	—	nr zam. PLN
	DD12 dopuszczalne nadciśnienie robocze 10 bar — 9572218 492,-	—	—	nr zam. PLN
	DD18 dopuszczalne nadciśnienie robocze 10 bar — — 9572219 571,-	—	—	nr zam. PLN

Osprzęt	Gr.mat. V
Uchwyt ścienny dla przeponowych naczyń zbiorczych dla typoszeregu: ■ woda użytkowa: 8 do 33 litrów ■ woda grzejna: 25 litrów	9572216 59,- nr zam. PLN

[← Przejdź do spisu treści](#)

Wymiary					
Typ	Ø D mm	H mm	A mm	Ciężar kg	
DE8	206	316	G ¾	1,7	
DE12	280	307	G ¾	2,4	
DE18	280	377	G ¾	2,8	
DE25	280	496	G ¾	3,7	
DE33	354	454	G ¾	5,7	
DD8	206	330	G ¾	1,7	
DD12	280	318	G ¾	2,0	
DD18	280	387	G ¾	2,5	

[↶ Przejdź do spisu treści](#)

7

[← Przejdź do spisu treści](#)

- 8 **Systemy kanałów wentylacyjnych**
- rury i kanały wentylacyjne
 - komponenty systemów wentylacyjnych

[Przejdź do spisu treści](#)



Systemy kanałów wentylacyjnych

Innowacyjny system kanałów wentylacyjnych o niewielkiej średnicy (63mm) umożliwia budowę kompletnej instalacji wentylacji, całkowicie ukrytej w stropach, wylewkach, suchych i mokrych tynkach.



- System szybkiego łączenia – bez użycia narzędzi oraz gwarancja szczelności połączenia w każdych warunkach
- Szeroki wachlarz zastosowań – mieszkania, domy, apartamenty, biura
- Przemysłana konstrukcja – aerodynamiczne kształty ograniczają opory powietrza i ułatwiają czyszczenie
- Niewielka ilość elementów – prosta budowa systemu ułatwia projektowanie i wykonanie instalacji, a także ogranicza koszty logistyki
- Mała średnica – umożliwia ukrycie systemu w wylewkach czy pod płytami G/K,
- Bardzo dobre właściwości akustyczne – kanały z tworzywa skuteczniej niż kanały stalowe tłumią hałas
- Właściwości antibakteryjne i antystatyczne – higiena przez cały okres użytkowania systemu
- Duża wytrzymałość mechaniczna i trwałość
- Brak problemów z korozją

System kanałów wentylacyjnych			Gr. mat. W
<p>Elastyczny kanał okrągły</p> <ul style="list-style-type: none"> ■ Średnica zewnętrzna 63 mm. ■ Rolka długości 50 m. ■ Maksymalny przepływ powietrza 25 m³/h, przy prędkości przepływu 3 m/s. 		<p>7228294 417,-</p>	nr zam. PLN
<p>Skrzynka do anemostatu z króćcem przyłączeniowym</p> <p>Do podłączenia anemostatu nawiewnego lub wywiewnego DN125 3 króćce przyłączeniowe DN63</p>		<p>7546057 325,-</p>	nr zam. PLN
<p>Element usztywniający do anemostatu</p> <ul style="list-style-type: none"> ■ Ze stali nierdzewnej. ■ Do polepszenia pasowania króćca przyłączeniowego z anemostatem. ■ DN 125. 		<p>7634370 12,-</p>	nr zam. PLN
<p>Króciec przyłączeniowy</p> <p>Do przedłużenia króćca przyłączeniowego między skrzynką rozprężną a anemostatem</p> <ul style="list-style-type: none"> ■ DN 125. 		<p>7546058 35,-</p>	nr zam. PLN
<p>Anemostat metalowy nawiewny</p> <p>Do montażu w stropie.</p> <ul style="list-style-type: none"> ■ Metalowy, lakierowany na biało. ■ Talerz pokryty materiałem dźwiękochłonnym. ■ DN 125. 		<p>7546059 63,-</p>	nr zam. PLN
<p>Anemostat metalowy wywiewny</p> <p>Do montażu ściennego lub w stropie.</p> <ul style="list-style-type: none"> ■ Metalowy, lakierowany na biało. ■ DN 125. 		<p>7546060 51,-</p>	nr zam. PLN
<p>Skrzynka rozdzielcza 18x63</p> <ul style="list-style-type: none"> ■ Możliwość podłączenia do 18 rur DN 63 – podłączenia z boku. ■ Króciec pionowy DN180. ■ Wysokość kolektora 80 mm. 		<p>7546061 1207,-</p>	nr zam. PLN
<p>Skrzynka rozdzielcza 12x63</p> <ul style="list-style-type: none"> ■ Możliwość podłączenia do 12 rur DN 63 – podłączenia z boku. ■ Króciec pionowy DN180. ■ Wysokość kolektora 80 mm. 		<p>7546062 1032,-</p>	nr zam. PLN
<p>Króciec pionowy DN 125</p> <p>Do skrzynki rozdzielczej.</p>		<p>7775842 56,-</p>	nr zam. PLN
<p>Króciec pionowy DN 150</p> <p>Do skrzynki rozdzielczej.</p>		<p>7775843 56,-</p>	nr zam. PLN
<p>Króciec pionowy DN 180</p> <p>Do skrzynki rozdzielczej.</p>		<p>7775844 56,-</p>	nr zam. PLN

[Przejdź do spisu treści](#)

System kanałów wentylacyjnych			Gr. mat. W
Kratka 200x100 regulowana 3x63 podłączenie z góry Zastosowanie jako nawiew lub wywiew powietrza. ■ Przepływ objętościowy do 75 m ³ /h.		7546065 566,-	nr zam. PLN
Kratka 200x100 regulowana 3x63 podłączenie z tyłu Zastosowanie jako nawiew lub wywiew powietrza. ■ Przepływ objętościowy do 75 m ³ /h.		7546066 566,-	nr zam. PLN
Łącznik kanałów 63		7546067 40,-	nr zam. PLN
Nóż do kanałów 63 Do szybkiego i precyzyjnego obcinania rur.		7546068 305,-	nr zam. PLN
Uchwyt mocujący do kanałów 63 Do prowadzenia rur na ścianie lub po stropie.		7546069 9,50	nr zam. PLN
Kanał izolowany 200/174 ■ Kanał wentylacyjny z izolacją termiczną. ■ Średnica zew./wew. 200/174 mm. ■ Długość 2 m, możliwość dowolnego skrócenia. ■ Maksymalny przepływ powietrza 400m ³ /h.		7546070 459,-	nr zam. PLN
Kolano izolowane 90-200/174 z mufą		7546071 204,-	nr zam. PLN
Kolano izolowane 45-200/174 z mufą		7546072 143,-	nr zam. PLN
Trójnik izolowany T200/174 bez mufy		7775845 824,-	nr zam. PLN
Mufa łącząca 200/200 Do łączenia ze sobą kanałów izolowanych DN 200		7546073 68,-	nr zam. PLN
Mufa/redukcja 200/180		7546074 84,-	nr zam. PLN
Mufa/redukcja 200/150		7546075 84,-	nr zam. PLN

[Przejdź do spisu treści](#)

System kanałów wentylacyjnych			Gr. mat. W
<p>Czerpnia/wyrzutnia ścienna z rurą montażową</p> <ul style="list-style-type: none"> ■ z przejściem przez ścianę ■ do bezpośredniego podłączenia rury DN 200 ■ z kratką zabezpieczającą ■ kolor biały 		<p>7663729 308,-</p>	<p>nr zam. PLN</p>
<p>Czerpnia/wyrzutnia ścienna</p> <ul style="list-style-type: none"> ■ do bezpośredniego podłączenia rury DN 200. ■ z kratką zabezpieczającą. ■ kolor czarny. 		<p>7546076 502,-</p>	<p>nr zam. PLN</p>
<p>Wyrzutnia dachowa</p> <p>Do bezpośredniego podłączenia rury DN 200.</p> <ul style="list-style-type: none"> ■ z kratką zabezpieczającą. ■ kolor czarny. 		<p>7547618 877,-</p>	<p>nr zam. PLN</p>

[← Przejdź do spisu treści](#)

9	V-Air 100	Wydajność urządzenia	305 m ³ /h
	HL-OP-15	Wydajność urządzenia	360 m ³ /h

[Przejdź do spisu treści](#)Produkt dostępny w sprzedaży tylko
w sklepie internetowym Viessmann
www.sklep-viessmann.pl**VISSMANN**
SKLEP**Nowość!**

Oczyszczacz powietrza

V-Air 100

Oczyszczacz powietrza V-Air 100 to całkowita nowość. V-Air 100 poza klasycznym mechanicznym oczyszczaniem powietrza eliminuje szkodliwe mikroorganizmy z wykorzystaniem wbudowanej technologii LED UV. Dzięki zastosowaniu Filtra 3 w 1 (filtr wstępny, HEPA 13 oraz filtr węglowy) urządzenie efektywnie usuwa nieczystości z powietrza takie jak alergeny, pyły, dym tytoniowy czy nieprzyjemne zapachy.

Dzięki wbudowanej lampie UV-A oczyszczacz powietrza V-air 100 wykorzystuje zjawisko fotokatalizy do neutralizacji drobnoustrojów, bakterii, wirusów i zarodników pleśni. Skuteczność urządzenia potwierdza wysoki wskaźnik dostarczania czystego powietrza CADR (Clean Air Delivery Rate), wynoszący 305 m³/h.

- Filtr 3 w 1 (filtr wstępny filtr HEPA 13 oraz filtr węglowy) – gwarancja wysokiej skuteczności filtracji (do 99,97%) oraz zapewnienie prostoty wymiany filtra
- Zabudowana Lampa UV-A – skuteczna walka przeciwko wirusom, bakteriom oraz zarodnikom pleśni
- 5 trybów pracy urządzenia: auto / sen / turbo / low / high
- Intuicyjny trójkolorowy wskaźnik poziomu jakości powietrza PM 2.5
- Możliwość ustawienia czasu pracy dzięki funkcji TIMER
- Wskaźnik informujący o konieczności wymiany filtra
- Intuicyjny dotykowy panel sterowania umieszczony na pokrywie górnej urządzenia

V-AIR 100

Oczyszczacz powietrza
Wydajność 305 m³/h

[Przejdź do spisu treści](#)

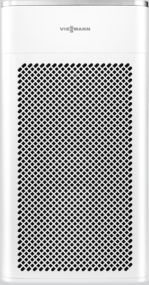
Oczyszczacz powietrza	Produkt dostępny w sprzedaży tylko w sklepie internetowym Viessmann www.sklep-viessmann.pl	VISSMANN SKLEP		Gr.mat. F
Oczyszczacz powietrza V-Air 100 Przeznaczony do pomieszczeń o powierzchni od 21 m ² do 36 m ² z 4 poziomami oczyszczania powietrza: <ul style="list-style-type: none">■ Filtr wstępny (oczyszcza z dużych stałych zanieczyszczeń).■ Filtr aktywny węglowy (zapewnia oczyszczanie powietrza z zanieczyszczeń gazowych, takich jak szkodliwe dla zdrowia lotne związki organiczne (LOC/VOC), usuwa także nieprzyjemne zapachy i dym papierosowy).■ Filtr HEPA H13 (usuwa najdrobniejsze i najniebezpieczniejsze zanieczyszczenia pyły zawieszone PM 2.5, PM 10 i PM 1, czyli składniki smogu).■ Filtr fotokatalityczny + technologia LED UV (innovacyjne oczyszczanie powietrza z bakterii, grzybów, wirusów i drobnoustrojów, opierające się na reakcji chemicznej zachodzącej w filtrze pod wpływem światła UV).		7773214	nr zam.	
Kompaktowy filtr powietrza 3 w 1 (filtr wstępny, HEPA 13 oraz filtr węglowy)		7773215	nr zam.	
Dane techniczne				
Maksymalna powierzchnia pomieszczenia		36	m ²	
Wydajność urządzenia (wskaźnik CADR)		305	m ³ /h	
Moc		43	W	
Poziom hałas (dla poszczególnych trybów pracy) moc akustyczna / ciśnienie akustyczne 1 m	tryb 1 tryb 2 tryb 3 tryb 4	36 / 24 48 / 36 56 / 45 60 / 48	dB(A) dB(A) dB(A) dB(A)	
Masa		6,0	kg	
Wymiary	głębokość szerokość wysokość	264 306 590	mm mm mm	

[← Przejdź do spisu treści](#)Produkt dostępny w sprzedaży tylko
w sklepie internetowym Viessmann
www.sklep-viessmann.pl**VIESSMANN**
SKLEP

Oczyszczacz powietrza

HL-OP-15

Oczyszczacz powietrza HL-OP-15 to eleganckie i efektywne rozwiązanie dla poprawy jakości powietrza w pomieszczeniu. Proste w obsłudze urządzenie, po dotknięciu jednego przycisku, uruchamia wielostopniowy system filtracji, skutecznie redukujący toksyczne zanieczyszczenia i środki uczulające w powietrzu.

- 6-stopniowy system filtracji:
 - 4 filtry (wstępny, HEPA H13, z węglem aktywnym oraz fotokatalityczny z dwutlenkiem tytanu) zapewniają maksymalne oczyszczenie powietrza.
 - Lampa UV zapewnia biologiczne oczyszczanie powietrza.
 - Jonizator – reguluje bilans jonów w powietrzu.
- Wydajność: 360 m³/h – zalecana obsługiwana powierzchnia do 40 m².
- Wskaźnik jakości powietrza: 4-kolorowe podświetlenie.
- Wskaźnik zanieczyszczenia pyłami zawieszonymi PM_{2,5}.
- Wskaźnik wymiany filtra węglowego i HEPA.
- Funkcja AUTO – urządzenie automatycznie dostosowuje prędkość oczyszczania w zależności od jakości powietrza.
- Funkcja SILENT – zredukowana prędkość wentylatora.
- Czujnik zmierzchu – przyciemnienie iluminacji i diod po wyłączeniu oświetlenia w pomieszczeniu.
- 4 poziomy prędkości.
- Timer: 1, 4, 8 h.

HL-OP-15

Oczyszczacz powietrza
Wydajność 360 m³/h

[Przejdź do spisu treści](#)

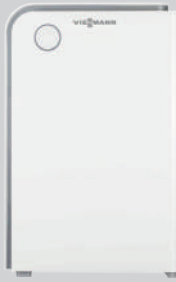
Oczyszczacz powietrza		Produkt dostępny w sprzedaży tylko w sklepie internetowym Viessmann www.sklep-viessmann.pl	VISSMANN SKLEP		Gr.mat. F
Oczyszczacz powietrza HL-OP-15 Technologia OxyFrisch+ – system 5-stopniowej filtracji powietrza w połączeniu z dodatkowym filtrem fotokatalitycznym zapewnia usunięcie lotnych związków organicznych. ■ 4 filtry: <ul style="list-style-type: none">– Filtr wstępny – pierwszy etap procesu oczyszczania powietrza z kurzu, alergenów, włosów i sierści.– Filtr HEPA (H13) – zasadnicza filtracja z kurzu, pyłków, alergenów, zarodników pleśni, dymu.– Filtr z węglem aktywnym – eliminacja formaldehydu, benzenu, szkodliwych gazów oraz wszelkich niepożądanych zapachów.– Filtr fotokatalityczny z dwutlenkiem tytanu (TiO₂) – fotokataliza rozkłada różnego rodzaju zabrudzenia organiczne, lotne związki organiczne (LZO) oraz usuwa nieprzyjemne zapachy. ■ Lampa UV – biologiczne oczyszczanie powietrza, eliminacja wirusów, bakterii, mikroorganizmów. ■ Jonizator – generuje jony ujemne, reguluje bilans jonów w powietrzu, co korzystnie wpływa na samopoczucie człowieka i stwarza atmosferę podobną do tej występującej w środowisku naturalnym np. w lesie lub nad morzem.				7734772	nr zam.
Filtr powietrza HL-OP-15/F zestaw wymiennych filtrów do oczyszczacza powietrza			7734773	nr zam.	
Dane techniczne					
Maksymalna powierzchnia pomieszczenia			40	m ²	
Wydajność			360	m ³ /h	
Moc			55	W	
Poziom hałasu (dla poszczególnych trybów pracy)		tryb 1	20	dB(A)	
		tryb 2	28	dB(A)	
		tryb 3	42	dB(A)	
		tryb 4	55	dB(A)	
Masa			8,75	kg	
Wymiary		głębokość	190	mm	
		szerokość	395	mm	
		wysokość	620	mm	
Atest			PZH		

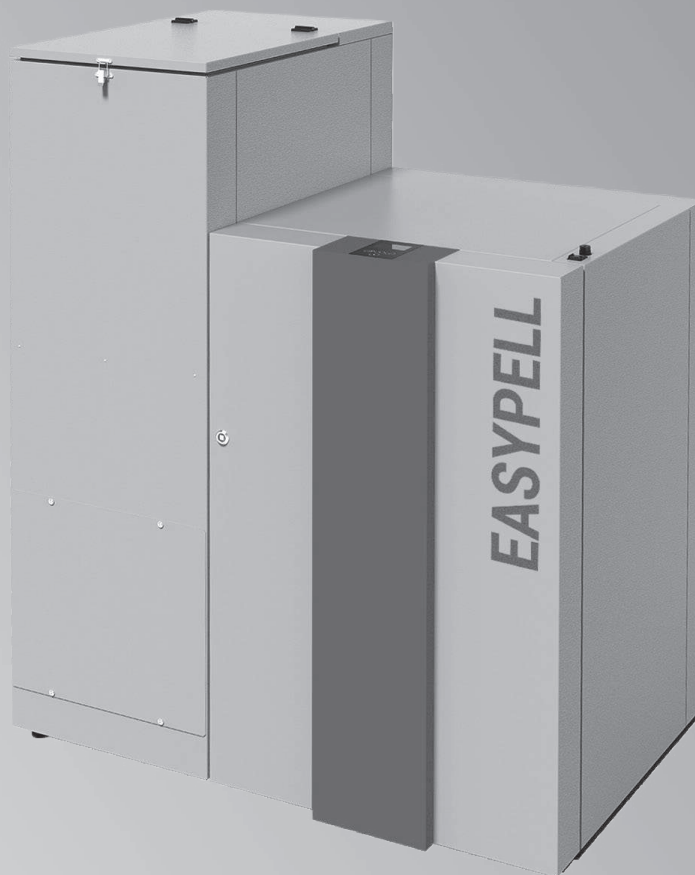
[Przejdź do spisu treści](#)

Urządzenie spełnia warunki Ekoprojektu (Ecodesign)



Kocioł Easypell posiada certyfikat 5 klasy, wg normy EN 303-5:2012

Kocioł na pellet

Easypell

Kocioł Easypell łączy wysoką wydajność i trwałość z prostotą konstrukcji. Dzięki temu jest niezawodny i bezpieczny oraz pozwala stworzyć prosty i wygodny w obsłudze system centralnego ogrzewania.

Automatyczny zapłon i transport pelletu ze zbiornika paliwa zintegrowanego z kotłem. Elektroniczny regulator kotła z ergonomicznym programowaniem pozwala łatwo uzyskać pożądaną temperaturę ogrzewania i ciepłej wody użytkowej.

- Kocioł na pellet dostępny w dwóch mocach: 20 lub 32 kW.
- System recyrkulacji spalin zwiększa efektywność procesu spalania.
- Sprawność przy mocy znamionowej do 95,3%.
- Zintegrowany system ochrony przed niską temperaturą powrotu skutecznie chroni kocioł.
- Pojemność silosa na pellet 165 kg dla kotła 20 kW lub 190 kg dla kotła 32 kW.
- 5 klasa kotła wg normy EN 303-5:2012.
- Automatyczne czyszczenie wymiennika zapewnia stałe utrzymanie sprawności oraz niższe zużycie paliwa.
- Automatyczne rozpoznawanie paliwa, adaptacja kotła przy zmianie pelletu odbywa się automatycznie i bezobsługowo.
- Płynna modulacja pracy kotła za pomocą pomiaru temperatury spalania i podciśnienia w komorze spalania.
- Spełnia wymagania Ekoprojektu.

EASYPELL

Kocioł na pellet
6 do 20 kW

[Przejdź do spisu treści](#)

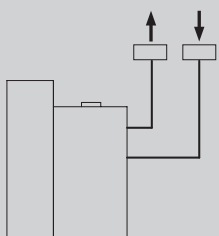
Instalacja grzewcza	Regulator			MG V
		6,0 – 20,0	10,0 – 32,0	
	Wbudowany regulator kotła: <ul style="list-style-type: none"> intuicyjne obrazkowe menu możliwość podłączenia 2 obiegów grzewczych bez mieszacza we współpracy z termostatami pokojowymi, funkcja regulacji temperatury c.w.u. możliwość ustawienia programu czasowego regulacji podgrzewu c.w.u. <p><i>W przypadku instalacji z obiegami ogrzewania podłogowego należy zastosować zewnętrzny regulator</i></p>	7571982 24 165,-	7533533 27 451,-	nr zam. PLN
Dane techniczne				
Moc kotła przy obciążeniu minimalnym		6	10	kW
Szerokość całkowita		1 147	1 179	mm
Wysokość kotła		1 091	1 242	mm
Wysokość zbiornika pelletu		1 417	1 517	mm
Głębokość kotła		752	796	mm
Średnica rury odprowadzania spalin (czopuch)		130	150	Ø mm
Średnica zasilania i powrotu		1"	1¼"	
Wysokość przyłączy zasilania i powrotu		905	1 110	mm
Wysokość przyłącza spalin		645	728	mm
Ciężar		350	430	kg
Sprawność kotła przy obciążeniu znamionowym przy obciążeniu częściowym		93,6	95,3	%
		92,3	94,7	%
Pojemność wodna		70	108	litry
Pojemność zbiornika pelletu		165	190	kg
Temperatura komory spalania		900–1100	900–1100	°C
Ciśnienie w komorze spalania		-0,01	-0,01	mbar
Ciąg wymagamy, obciążenie: – znamionowe – częściowe		0,08	0,08	mbar
		0,03	0,03	mbar
Wykonanie komina		mokry	mokry	

Zakres dostawy:

- Korpus kotła z izolacją i obudową
- Palnik recyrkulacyjny
- Programowalny sterownik kotła
- Kompaktowy regulator obiegów grzewczych
- Komora spalania ze stali szlachetnej
- Talerz palnika z automatycznym systemem odpopielania
- Rozpalanie elektroniczne
- System regulacji kotła oparty na stałym pomiarze temperatury spalin i pomiarze podciśnienia
- Zbiornik pelletu





► Podgrzewacz buforowy wody grzewczej, patrz rejestr 17.

Wskazówka!

Kocioł pelletowy dostosowany jest wyłącznie do opalania pelilem z drewna w stanie naturalnym wg EN 14961-2, klasa A, o średnicy 6-8 mm! Stosowanie paliw niespelletowanych lub pelletów nie wytworzonych z drewna w stanie naturalnym powoduje utratę gwarancji i możliwość uszkodzeń kotła i komina.

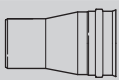
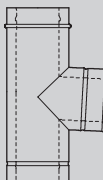
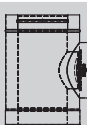
Jednościenny (ew) lub dwuścienny izolowany (dw)
 system spalin ze stali szlachetnej dla kotła Easypell



[Przejdź do spisu treści](#)

		Wielkość systemowa (∅ mm)				Gr. mat. V
		System jednościenny (ew)		System dwuścienny izolowany (dw)		
		130	150	130/200	150/225	
Złączka króćca kotła redukcyjna 130/150		—	7739464 63,-	—	—	nr zam. PLN
Rura	■ L=250 mm	7739465 59,-	7739473 63,-	7739409 178,-	7739437 199,-	nr zam. PLN
	■ L=500 mm	7739466 73,-	7739474 88,-	7739410 251,-	7739438 291,-	nr zam. PLN
	■ L=1000 mm	7739467 113,-	7739475 142,-	7739411 379,-	7739439 428,-	nr zam. PLN
Trójnik 90°		7739468 131,-	7739476 166,-	7739412 424,-	7739440 495,-	nr zam. PLN
Wyczystka izolowana		—	—	7739413 459,-	7739441 512,-	nr zam. PLN
Kolano	■ 15°	—	—	7739414 302,-	7739442 323,-	nr zam. PLN
	■ 30°	—	—	7739415 302,-	7739443 323,-	nr zam. PLN
	■ 45°	—	—	7739416 302,-	7739444 323,-	nr zam. PLN
	■ 90°	7739471 146,-	7739479 166,-	7739417 323,-	7739445 342,-	nr zam. PLN
Przejście ew/dw		—	—	7739418 112,-	7739446 124,-	nr zam. PLN
Płyta fundamentowa odpływ w bok		—	—	7739419 220,-	7739447 254,-	nr zam. PLN
Zakończenie ustnikowe		—	—	7739420 158,-	7739448 179,-	nr zam. PLN
Podpora przejściowa		—	—	7739421 233,-	7739449 246,-	nr zam. PLN

EASYPELL

Jednościenny (ew) lub dwuścienny izolowany (dw)
system spalin ze stali szlachetnej dla kotła Easypell

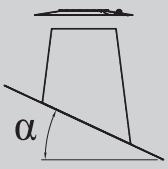
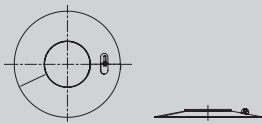
[Przejdź do spisu treści](#)

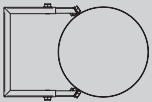
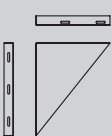
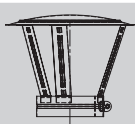
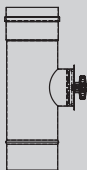
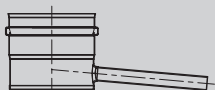
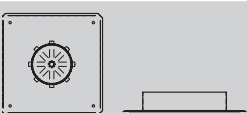
		Wielkość systemowa (∅ mm)				Gr.mat.V
		System jednościenny (ew)		System dwuścienny izolowany (dw)		
		130	150	130/200	150/225	
Przeście przez dach 	■ 0°	—	—	7739422 328,-	7739450 410,-	nr zam. PLN
	■ 5° – 15°	—	—	7739423 356,-	7739451 424,-	nr zam. PLN
	■ 16° – 25°	—	—	7739424 356,-	7739452 424,-	nr zam. PLN
	■ 25° – 35°	—	—	7739425 495,-	7739453 531,-	nr zam. PLN
	■ 36° – 45°	—	—	7739426 495,-	7739454 531,-	nr zam. PLN
Kołnierz przeciwdeszczowy 		—	—	7739427 66,-	7739455 81,-	nr zam. PLN
Obejma 3-punktowa do naciągu liną 		—	—	7739428 60,-	7739456 75,-	nr zam. PLN
Obejma 	■ odległość od ściany 50–100 mm	—	—	7739429 197,-	7739457 246,-	nr zam. PLN
	■ odległość od ściany 100–150 mm	—	—	7739430 197,-	7739458 262,-	nr zam. PLN
	■ odległość od ściany 150–200 mm	—	—	7739431 197,-	7739459 246,-	nr zam. PLN
Wsporniki 	■ odległość od ściany 50–100 mm	—	—	7739432 185,-	7739460 264,-	nr zam. PLN
	■ odległość od ściany 100–150 mm	—	—	7739433 185,-	7739461 264,-	nr zam. PLN
	■ odległość od ściany 150–200 mm	—	—	7739434 224,-	7739462 281,-	nr zam. PLN
Daszek 		—	—	7739435 66,-	7739463 73,-	nr zam. PLN
Element kontrolny wraz z zamknięciem 		7739469 193,-	7739477 246,-	—	—	nr zam. PLN
Miska na kondensat z odpływem 		7739470 75,-	7739478 94,-	—	—	nr zam. PLN
Płyta dachowa 		7739472 168,-	7739480 206,-	—	—	nr zam. PLN

Wskazówka!

Rysunki zawarte w niniejszym cenniku są rysunkami wyłącznie poglądowymi i nie mogą być podstawą do wykonywania projektów.

[Przejdź do spisu treści](#)

Schematy instalacji

Schemat hydrauliczny w oparciu o regulator kotła

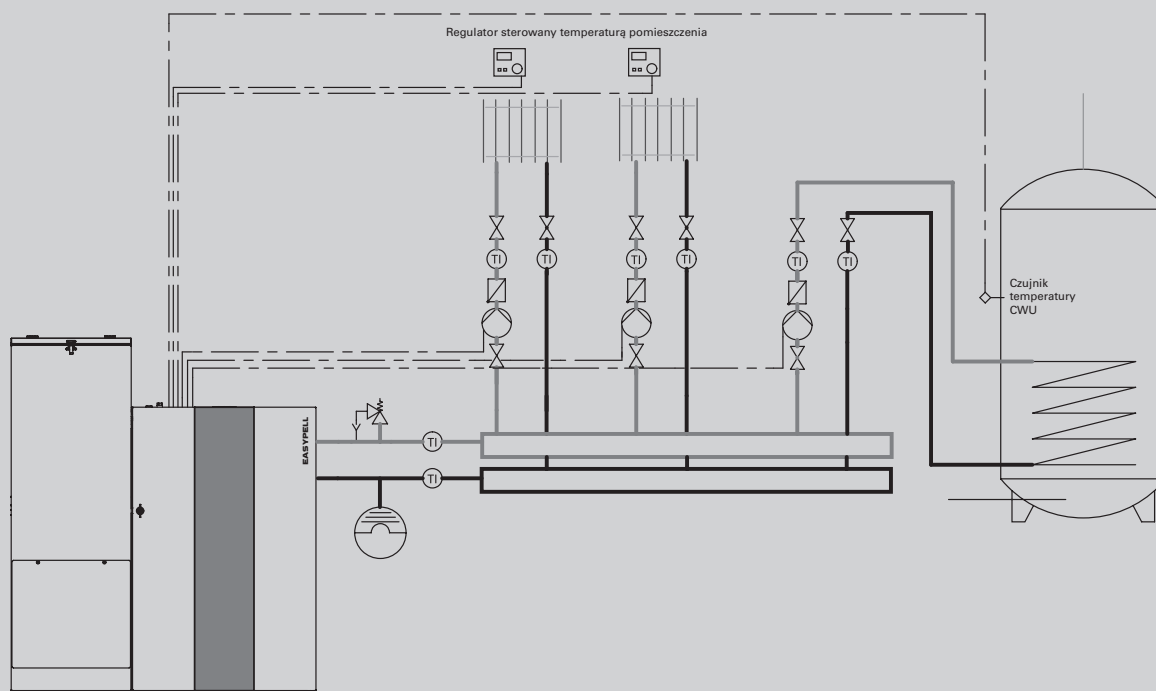

Schemat hydrauliczny w przypadku zastosowania regulatora zewnętrznego:

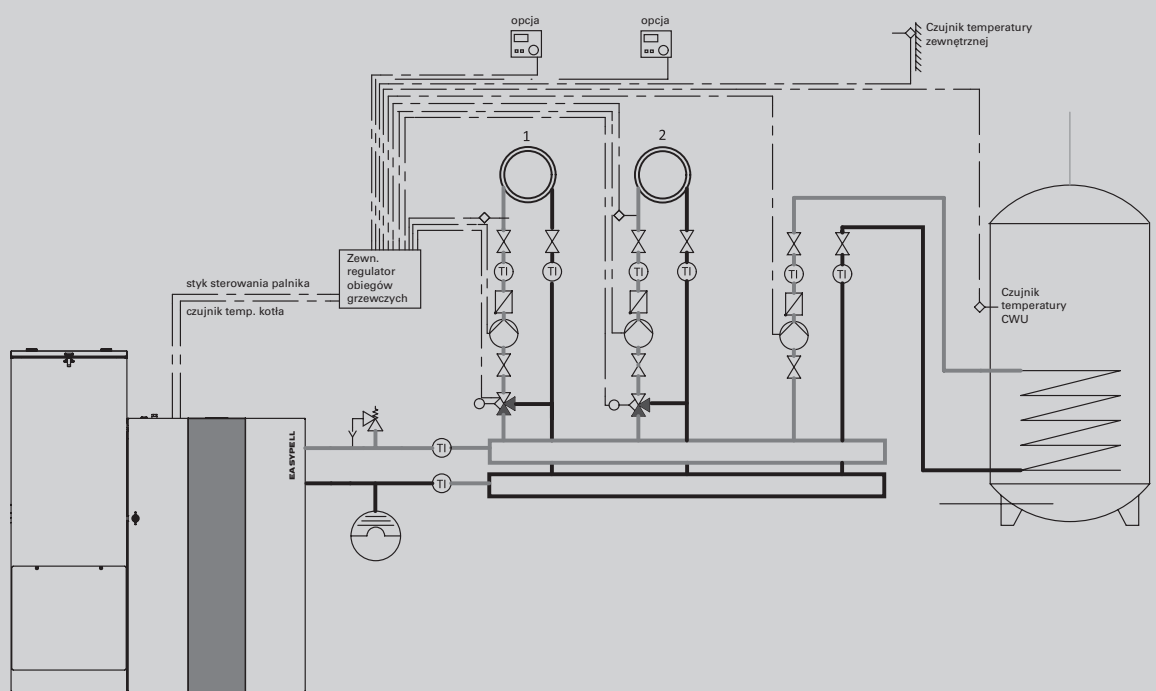

Schematy instalacji z elementem schładzającym, zgodnym z WT

Od lipca 2009, WT pozwalają na instalowanie kotłów na paliwo stałe w instalacjach wyposażonych w zamknięte naczynie przeponowe, jednak pod warunkiem że kocioł ma dodatkowe zabezpieczenia odprowadzające nadmiar ciepła a jego moc nie przekracza 300 kW.

Należy zatem pamiętać o wykonaniu podłączenia zabezpieczenia do odprowadzania nadmiaru ciepła z kotła do wody wodociągowej oraz zapewnieniu odpływu gorącej wody.

Kocioł EasyPell wyposażony jest ponadto w urządzenie odcinające dopływ powietrza do spalania.

Podłączenie elementu schładzającego zgodnego z WT

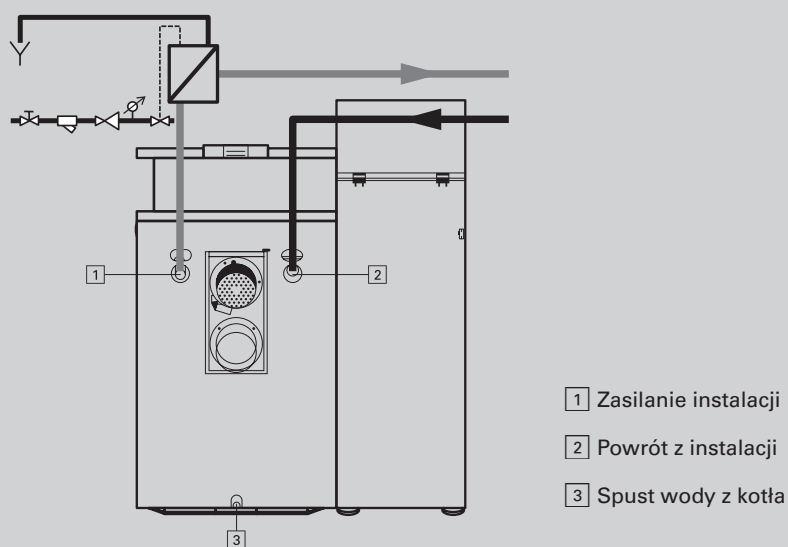

Firma Viessmann w Polsce

[Przejdź do spisu treści](#)



Telefon kontaktowy dla Klientów: 801 00 2345

INFOLINIA – Doradztwo Techniczno-Serwisowe: tel. 801 0801 24



Przedstawicielstwo Handlowe
53-015 Wrocław, ul. Karkonoska 65



Przedstawicielstwo Handlowe
62-052 Komorniki, ul. Platynowa 1



Przedstawicielstwo Handlowe
41-400 Mysłowice, ul. Gen. Ziętka 126



Przedstawicielstwo Handlowe
05-500 Piaseczno, ul. Puławska 41



Przedstawicielstwo Handlowe
Rusocin, ul. Dekarska 16, 83-000 Pruszcz Gdański

